



- EN** Instruction manual
- NL** Gebruiksaanwijzing
- FR** Mode d'emploi
- DE** Bedienungsanleitung
- ES** Manual de usuario
- PT** Manual de utilizador
- PL** Instrukcja obsługi
- IT** Manuale utente
- SV** Bruksanvisning
- CS** Návod na použití
- SK** Návod na použitie
- RU** Руководство по эксплуатации



Robot Vacuum Deluxe

339000

 **PRINCESS**

SAFETY

- By ignoring the safety instructions the manufacturer can not be held responsible for any damages.
- If the supply cord is damaged, it must be replaced by the manufacturer, its service agent or similarly qualified persons in order to avoid a hazard.
- Only authorized technicians can disassemble the product. Users are not allowed to disassemble, repair or modify the product. Otherwise it may possibly cause electric shock, malfunction and lead to injuries.
- Never move the appliance by pulling the cord and make sure the cord can not become entangled.
- The appliance must be placed on a stable, level surface.
- The user must not leave the device unattended while it is connected to the power supply.
- This appliance is only to be used for household purposes and only for the purpose it is made for.
- Do not use this product in wet or moist environment (any environment with liquid), e.g. bathroom or laundry. Do not wash this product.
- This appliance shall not be used by children younger than 8 years old. This appliance can be used by children aged 8 years or older and persons with reduced physical, sensory or mental capabilities or lack of experience and knowledge if they have been given supervision or instruction concerning use of the appliance in a safe way and understand the hazards involved. Keep the appliance and its cord out of reach of children younger than 8 years old. Cleaning and maintenance shall not be performed by children.
- To protect yourself against an electric shock, do not immerse the cord, plug or appliance in water or any other liquid
- The plug must be removed from the socket-outlet before cleaning or maintaining the appliance.
- Children shall not play with the appliance.
- Only use the original battery and power adapter of the product for charging. Using an unmatched adapter may cause electric shock, fire or product damage.
- Do not touch power cord, plug, adapter or any other metal part of machine with wet hands.
- Do not have the product covered or wrapped while using. Do not have curtain, any material that is easily twisted together, or part of user's body stuck in the wheels.
- Make sure this product is not close to cigarette ends, lighters, matches or any flammables.
- Do not sit or put heavy or sharp objects on machine. Beware of children or pets while the product is in operation.
- Before use, clean floor environment (remove all fragile objects, and all objects that may get caught in the product, such as cords, clothing, papers, loose cables); Lift curtains and drapes off the floor to avoid any possible accidents.
- Never use the product to clean combustible or highly volatile liquids, such as gasoline.
- Do not place this product where it's easy to drop off (tables, chairs, etc.).
- Turn off the power switch during product transportation or when you don't need to use the product for a long time. Battery leakage may cause fire, injury or pollution to the

environment.

- Before charging, check whether adapter and outlet are properly connected.
- To avoid tripping, user should inform all the people in the house when this product is working.
- When dust bin is full, empty it before use.
- Use this product in temperature between 0°C to 40°C.
- Do not use this product in a high-temperature environment or under intense sunlight directly for a long time.
- The battery must be removed from the product before it's discarded.
- The battery should be disposed of properly for safety's sake.
- The adapter must be removed from the socket-outlet before cleaning, maintaining the appliance or removing the battery.
- Do not put screwdriver or other sharp objects into air outlet, this will damage the product.

PARTS DESCRIPTION

1. Main body
2. Charging station
3. Power adapter
4. Filter
5. Set of left and right brushes
6. Suction kit
7. Power switch
8. Touch buttons
9. LED display
10. Roller brush kit
11. Wheels
12. Charging socket
13. Auto charging pad

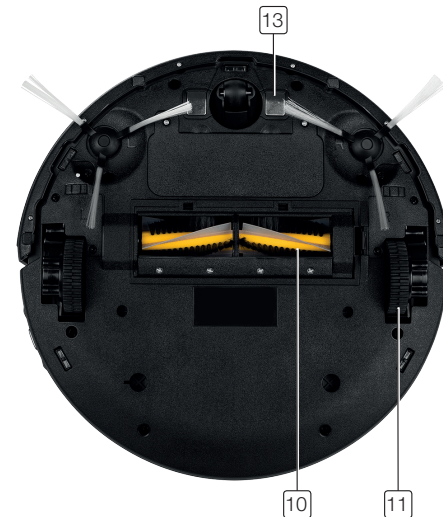

LED DISPLAY

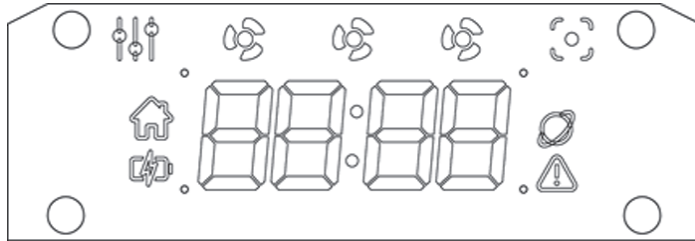

	Other cleaning modes except for spot, normal, quiet and max modes
	Quiet mode
	Normal mode
	Max mode
	Spot mode
	Auto-charge indicator
	Power indicator
	Cloud connection indicator
	Error indicator

Touch buttons

	<ul style="list-style-type: none"> Tap this button to wake the Cleaner from sleep mode. Hold this button for more than 3 seconds to enter sleep mode. Press this button to start cleaning. If the Cleaner is busy cleaning, tapping this button stops it. Repeatedly tap this button to cycle through the cleaning modes: Normal, Max and Quiet. The Cleaner will start cleaning 3 seconds after selecting a cleaning program.
	<ul style="list-style-type: none"> Press this button to start docking. The Cleaner will automatically start looking for its dock. Press and hold this button until the display shows a "pulse" animation. When this animation is visible, the Cleaner can be connected to Wi-Fi with the App.
	<ul style="list-style-type: none"> Tap this button to enter spot cleaning mode (Cleaner cleans an area of 2x2 meters, with higher suction power and lower speed)
	<ul style="list-style-type: none"> Hard-press this button to open / close the top cover, and take out the dust bin.

PRODUCT FEATURES

- This is an automatic cleaning robot which is well equipped with not only cleaning programs, double side brushes and strong suction power, but also with interchangeable roller brush kits and vacuum suction kits. The machine can automatically identify if the kit installed is a roller brush or suction kit, then it will decide the working mode by itself, which makes the machine clean more efficiently. Suction power of this product is strong enough to ensure that even tiny dust on the floor will be cleaned thoroughly! This product is able to automatically adjust its suction power when different floor environments are detected. This ability not only makes cleaning more efficient, but also helps to save power (up to 30%).
- Includes 1 meter magnetic strip in the gift box. This strip can be cut to

the desired length. The magnetic strip can be placed on the floor. The robot vacuum cleaner will not exceed this line.

BEFORE FIRST USE

- Take the appliance and accessories out the box. Remove the stickers, protective foil or plastic from the device.
- Install the Application called “HomeWizard Cleaner” from the App Store. The App will show up as “Cleaner” when installed.

Battery Charging

- Place charging station against the wall and remove obstacles within 1 meter at two sides and 2 meters ahead.

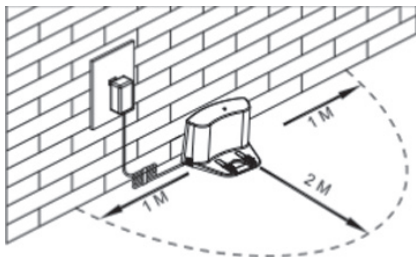

- If the Cleaner is shut down, turn on its power switch at the right side of Cleaner before charging.
- Charge the Cleaner in either of the following ways:
 - a. Plug the adapter into the Cleaner and plug the other end into the power socket, as shown in Fig a.
 - b. Press  on Cleaner to direct the Cleaner to charging station for recharging, as shown in Fig b.

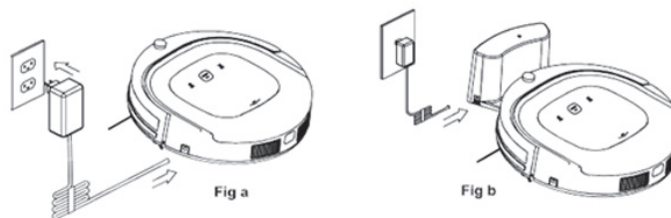



- Make sure the power switch of Cleaner is turned on while charging. Otherwise, it will show an error on LED display and will not charge.
- When the Cleaner is charging, the power indicator will blink.
- Once charging is completed, the power indicator will be on and stop blinking.
- In standby status, the Cleaner will play a sound when battery power is low.
- During working, the Cleaner will return to charging station automatically when battery power is low.

Tips to extend battery life:

- Before first use, charge the Cleaner for 12 hours.
- Charge the Cleaner as soon as battery power is low.
- During cleaning, Cleaner will return to charging station automatically when it is done cleaning or when the battery is low.
- If the Cleaner is not to be used for more than 3 months, charge the battery in the Cleaner for 12 hours, turn off the power of the Cleaner, remove the battery from the Cleaner and store it in a cool, dry place.

USE

Starting up

- Power on the Cleaner by turning on the power switch on the right side of machine. Tap the  button on the top to wake up the Cleaner.
- In standby mode, tap  button on the top to start cleaning.
- Note: If Cleaner is in sleep mode, tap the  button on the top to wake up the Cleaner, then tap button again, to start cleaning.

Standby:

- When Cleaner is cleaning, tap  button on the top to stop the Cleaner and enter standby mode.

Sleep Mode:

- Long-press  button on the top for 3 seconds, Cleaner will enter sleep mode.
- Cleaner will automatically enter sleep mode if no command is received for more than 60 seconds.

Power off:

- In standby mode, turn off the power switch at the right side of Cleaner.
- In sleep mode, the Cleaner will automatically power off if there is no operation for more than 5 minutes, tap the  button on the top to wake up the Cleaner.
- Note: if the Cleaner is not in use for a long time, please turn the power switch off.

VARIOUS CLEANING MODES

Normal cleaning mode

- The Cleaner can clean a room automatically.
- Turn on Cleaner's power switch, tap "CLEAN" button on the top or press the "CLEAN" button in the App.
- Cleaner will start navigating and cleaning automatically.
- The Cleaner's display will show 2 fans.

Edge cleaning mode

- In this mode, the Cleaner will clean along the wall or obstacles.
- Note: You can start "Edge" cleaning from the App.

Scheduling mode

- After being scheduled via the App, the Cleaner will leave its charging station and start cleaning at the scheduled time.

Max mode

- Tap the "CLEAN" button on the top two times.
- Within 3 seconds, the Cleaner will start cleaning with increased suction power and a lower speed, thoroughly cleaning your room.
- The Cleaner's display will show 3 fans.

Quiet Mode

- Tap the "CLEAN" button on the top three times. Within 3 seconds, the Cleaner will start cleaning with no suction, only lightly sweeping dirt off the ground and do so quietly.
- The Cleaner's display will show 1 fan.

Spot Cleaning

- Tap "SPOT" on the top or "SPOT" button in the App to start a spot cleaning. The Cleaner will clean an area of 2x2 meters, suction power will be increased and driving speed will slow down, Thoroughly cleaning the 2x2 area.



Deep cleaning

- The Cleaner will cover your room twice to ensure that it reached every corner.
- Note: You can start the “Deep cleaning” program from the App.

Random cleaning

- The Cleaner will clean in a random pattern, instead of a smart combination of zig-zag and edges.
- Note: You can start the “Random” program from the App.

MAP NAVIGATION FUNCTION

- Before use, place the Cleaner flat on the floor.
- Turn on power switch, next, tap  button on the top. The display panel shows a rotating loading animation and a “startup” sound is played.
- After turning on, the display is off (depending on the connection status, it may show the “Cloud connection” icon). Then tap  button on the top one more time to start cleaning.
- The Cleaner will return to docking station automatically after cleaning if the docking station is powered on. If no docking station detected, the Cleaner will return near its starting point after cleaning.

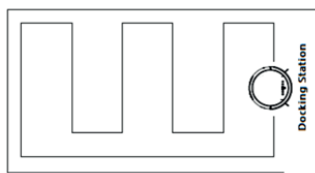
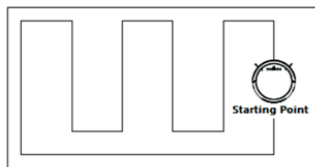

SUCTION KIT AND ROLLER BRUSH KIT

- Suction kit and roller brush kit can be switched out at the bottom of your Cleaner (as shown in below figure).

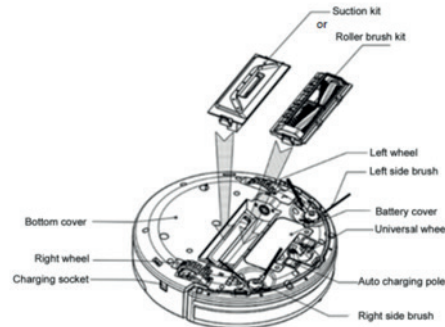

CLEANING AND MAINTENANCE

Cleaning Side Brushes

- Check the side brush when it gets dirty and replace it if it's damaged. The maximum lifespan for the side brushes is 12 months.
- Note: Before replacing side brushes, please pay attention to the “left” and “right” mark (“L” / “R”) on the side brushes, which match with the “L” / “R” mark on the bottom of the Cleaner.

Cleaning Dust Bin and Filters

- Empty and clean dust bin after each use following the steps as shown in the below figures:

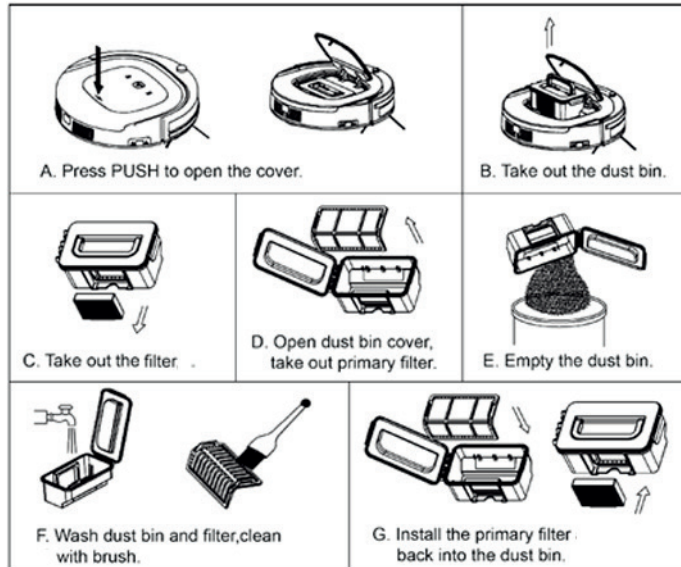

Note:

- Wash primary filter after 15-30 days of use. Maximum life span for filters is 24 months.
- Re-install the filter.
- Filter could be replaced if needed.
- Do not expose the filters to intense sunlight directly.

Cleaning Sensors and Wheels

- Slightly wipe all the sensors and wheels, as marked in below figure, with soft cleaning cloth or tool.

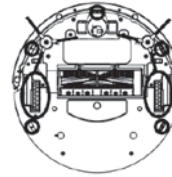

Cleaning Charging Poles

- Clean the charging poles, as marked in below figure, with soft cleaning cloth or tool.

Cleaning Suction Passage and Dust Sensor

- Take out the suction kit from Cleaner, then clean the suction passage and dust sensor, as marked in below figure, with soft cleaning cloth or tool.

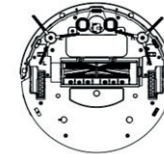

- Note: Keep the Cleaner and sensors dry and avoid contact with liquids.

Cleaning Roller Brush Kit

- Take out the roller brush kit from Cleaner, remove the roller brush, then clean it and its cover-plate & holder, as shown in the below figure, with soft cleaning cloth or tool. (the roller brush can be washed by water).

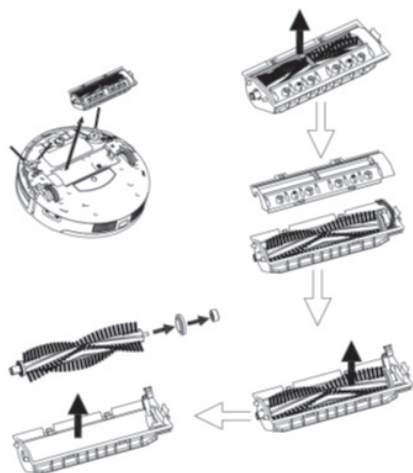

- Note: Please re-install the roller brush in the original order of disassembly after it's fully dry.

How to open the roller brush kit cover

- Rotate the lid of the roller brush so that it is facing you.

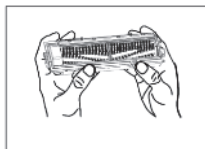

- With both thumbs holding the lid of the roller brush, push it up.

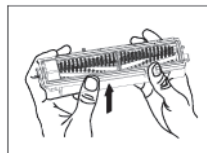

- The cover of roller brush is opened, like illustrated in the picture below.



TROUBLESHOOTING

Error code for sensors

Error Code	Cause	Solution
E1	Dustbin box not installed	Install dustbin box properly
E2	Power switch off while charging	Turn on power switch
E3	Lower battery or auto charging failed	Charge the Cleaner manually
E11	Left stair detect sensor problem	Clean left stair detect sensor or replace it
E12	Right stair detect sensor problem	Clean right stair detect sensor or replace it
E13	Front stair detect sensor problem	Clean front stair detect sensor or replace it
E21	Left wheel off ground	Put the machine in a safe place
E22	Right wheel off ground	Put the machine in a safe place
E23	Front Wheel off ground	Put the machine in a safe place
E31	Front bumper left side micro switch stuck or broke	Check if it was stuck, or replace it

Error Code	Cause	Solution
E32	Front bumper right side micro switch stuck or broke	Check if it was stuck, or replace it
E33	Front bumper straight ahead micro switch stuck or broke	Check if it was stuck, or replace it
E41	Left wheel overloaded	Check if it was stuck, or replace it
E42	Right wheel overloaded	Check if it was stuck, or replace it
E43	Left side brush overloaded	Check if it was stuck, or replace it
E44	Right side brush overloaded	Check if it was stuck, or replace it
E45	Fan motor overloaded	Check if fan is pressed, and clean dust bin
E46	Rolling brush overloaded	Check if it was stuck, clean it or replace it
EXX9	Left anti-drop sensor detects cliff, front bumper right infrared sensor detects obstacle	Clean front bumper sensor lens and bottom anti-drop sensor lens
EXXA	Front anti-drop sensor detects cliff, front bumper right infrared sensor detects obstacle	
EXXB	Left and front anti-drop sensors detect cliff, front bumper right infrared sensor detects obstacle	
EXXC	Right anti-drop sensor detects cliff, front bumper right infrared sensor detects obstacle	
EXXD	Left and right anti-drop sensors detect cliff, front bumper right infrared sensor detects obstacle	
EXXE	Right and front anti-drop sensors detect cliff, front bumper right infrared sensors detect obstacle	
EXXF	Front, left and right anti-drop sensors detect cliff, front bumper right infrared sensors detects obstacle	

Error Code	Cause	Solution
EX1X	Front bumper left infrared sensor detects obstacle	Clean front bumper sensor lens
EX2X	Front bumper middle infrared sensor detects obstacle	
EX3X	Front bumper left and middle infrared sensors detect obstacle	
EX4X	Front bumper right infrared sensor detects obstacle	
EX5X	Front bumper left and right infrared sensors detect obstacle	
EX6X	Front bumper middle and right infrared sensors detect obstacle	
EX7X	Front bumper left, middle and right infrared sensors detect obstacle	
EX8X	Front bumper wall detection infrared sensor detects obstacle	
EX9X	Front bumper wall detection sensor and left infrared sensor detect obstacle	
EXAX	Front bumper wall detection sensor and middle infrared sensor detect obstacle	
EXBX	Front bumper wall detection sensor, left and middle infrared sensor detect obstacle	
EXCX	Front bumper wall detection sensors, right infrared sensor detect obstacle	
EXDX	Front bumper wall detection sensors, left and right infrared sensor detect obstacle	
EXEX	Front bumper wall detection sensors, right and middle infrared sensors detect obstacle	
EXFX	Front bumper wall detection sensors, left, right and middle infrared sensors detect obstacle	

Error codes for motor

Error code	Cause	Solution
L01X	Fan overloaded	Check if fan is pressed, and clean dust bin
L0X1	Left wheel overloaded	Check if it is stuck or wired by obstacles
L0X2	Right wheel overloaded	
L0X3	Left and right wheels overloaded	
L0X4	Left side brush overloaded	
L0X5	Left wheel and left side brush overloaded	
L0X6	Right wheel and left side brush overloaded	
L0X7	Left and right wheels, left side brush overloaded	
L0X8	Right side brush overloaded	
L0X9	Left wheel and right side brush overloaded	
L0XA	Right wheel and right side brush overloaded	
L0XB	Left and right wheels, right side brush overloaded	
L0XC	Left and right side brushes overloaded	
L0XD	Left wheel, left and right side brushes overloaded	
L0XE	Right wheel, left and right side brushes overloaded	
L0XF	Left and right wheels, left and right side brushes overloaded	
L02X	Roller brush overloaded	

Panel display codes

LO	Low battery
11:11	Charging
FULL	Charging completed
CONN	WIFI connecting
FAIL	WIFI connection failed
SUCC	WIFI disconnect succeed

Note:

- The App will show detailed error information.
- There is no problem for the Cleaner when it displays L000.
- X marks the spot where number or letter might appear on the display for different faults.
- If Cleaner displays E001 or E004, please directly find the relative solution referred in troubleshooting.
- If Cleaner displays EC07, please find ECXX and EXXX for relative solution referred in troubleshooting.
- Likewise, if Cleaner displays EE91, please find EXX1, EEXX and EX9X for relative solution referred in troubleshooting.
- If above solution does not work, please try below:
 - a) Reset the Cleaner by switching off the machine, then turn it on and check again.
 - b) If it still does not work after reset, contact the after sales.

Warnings about battery

You must not remove (or attempt to remove) the battery incorporated in this product on your own. To replace the battery, you must contact your service provider or an independent qualified professional.

**WARNING**

FOR YOUR OWN SAFETY, DO NOT ATTEMPT TO REMOVE THE BATTERY ON YOUR OWN OR DISPOSE OF IT IN FIRE. DO NOT DISASSEMBLE, CRUSH OR PUNCTURE THE BATTERY.

PRODUCT SPECIFICATIONS

Classification	Item	Detail
Mechanical Specifications	Diameter	350mm
	Height	88mm
	Weight	3.5kg
Electrical Specifications	Charger rating output	24V, 600mA
	Battery specifications	2200mAh rechargeable lithium
Functional Specifications	Dust bin capacity	0,5L
	Charging Type	Auto Charging/ Manual Charging
	Cleaning Mode	Auto, Deep clean, Edge, Max, Random, Spot, Quiet
	Charging Time	About 240~300 minutes
	Cleaning Time	90 minutes at maximum
	Frequency	Only 2.4Ghz, it will not work on 5Ghz
Button type of main body		Touch buttons + LED display

**ENVIRONMENT**

This appliance should not be put into the domestic garbage at the end of its durability, but must be offered at a central point for the recycling of electric and electronic domestic appliances. This symbol on the appliance, instruction manual and packaging puts your attention to this important issue. The materials used in this appliance can be recycled. By recycling of used domestic appliances you contribute an important push to the protection of our environment. Ask your local authorities for information regarding the point of recollection.

Hereby, Smartwares Europe declares that the radio equipment type 339000 is in compliance with Directive 2014/53/EU

The full text of the EU declaration of conformity is available at the following internet address: www.princesshome.eu/nl-nl/doc

VEILIGHEID

- Door het negeren van de veiligheidsinstructies kan de fabrikant niet verantwoordelijk worden gehouden voor de schade.
- Als het netsnoer is beschadigd, moet deze door de fabrikant, zijn dealer of vergelijkbare, erkende personen vervangen worden om gevaar te vermijden.
- Alleen gekwalificeerde technici mogen dit product uit elkaar halen. Gebruikers mogen het product niet uit elkaar halen, repareren of aanpassen. Dit kan namelijk leiden tot een elektrische schok, storingen of verwondingen.
- Verplaats het apparaat nooit door aan het netsnoer te trekken en zorg ervoor dat het netsnoer niet in de knoop kan komen.
- Het apparaat dient op een stabiele, vlakke ondergrond geplaatst te worden.
- De gebruiker dient het apparaat niet onbeheerd te laten wanneer het is aangesloten op de netspanning.
- Dit apparaat mag alleen voor huishoudelijke doeleinden gebruikt worden en alleen voor het doel waar het voor is ontworpen.
- Gebruik dit product niet in een natte of vochtige omgeving (in een omgeving met vloeistof), bijvoorbeeld badkamer of wasplaats. Het product mag niet gewassen worden.
- Dit apparaat mag niet worden gebruikt door kinderen jonger dan 8 jaar. Dit apparaat kan worden gebruikt door kinderen van 8 jaar en ouder en personen met verminderde lichamelijke, zintuiglijke of geestelijke vermogens of gebrek aan ervaring en kennis als er toezicht is of als deze personen zijn voorgelicht over het veilige gebruik van het apparaat en de mogelijke gevaren ervan begrijpen. Kinderen mogen niet met het apparaat spelen. Houd het apparaat en het netsnoer buiten bereik van kinderen jonger dan 8 jaar. De reiniging en het gebruikersonderhoud dienen niet te worden uitgevoerd door kinderen.
- Om uzelf te beschermen tegen een elektrische schok, dompelt u het netsnoer, de stekker of het apparaat nooit onder in water of andere vloeistoffen.
- De stekker dient uit het stopcontact gehaald te worden voordat het product gereinigd wordt of er onderhoud aan gepleegd wordt.
- Kinderen mogen niet met het apparaat spelen.
- Gebruik alleen de originele batterij en adapter van het product voor het opladen. Het gebruik van een niet-passende adapter kan een elektrische schok, brand of schade aan het product veroorzaken.
- Raak netsnoer, stekker, adapter of andere metalen onderdelen van de machine niet aan met natte handen.
- Zorg dat het product niet afgedekt of omwikkeld is tijdens het gebruik. Zorg dat er geen gordijnen of materialen die makkelijk in elkaar gedraaid kunnen worden, of lichaamsdelen vast komen te zitten in de wielen.
- Zorg dat dit product niet in de buurt van sigarettenpeuken, aanstekers, lucifers of andere brandbare producten komt.
- Ga niet op de machine zitten en zet er geen zware of scherpe voorwerpen op. Let op kinderen en huisdieren als dit product in werking is.
- Maak voor het gebruik de vloer vrij (verwijder alle breekbare voorwerpen en alle voorwerpen die vast kunnen komen te zitten in het product, zoals snoeren, kleding, papier, losse kabels); Til gordijnen en vitrage van de vloer om mogelijke ongelukken te voorkomen.
- Gebruik het product nooit om brandbare of zeer vluchtige vloeistoffen, zoals benzine, op te zuigen.
- Plaats dit product niet op een plaats waar het gemakkelijk af kan vallen (tafels, stoelen, enz.).
- Zet de hoofdschakelaar uit tijdens het transport van het product of wanneer u dit product gedurende langere tijd niet hoeft te gebruiken. Lekkende batterijen kunnen brand, verwondingen, of milieuvervuiling veroorzaken.
- Controleer voor het opladen of de adapter goed in het

stopcontact zit.

- Om struikelen te voorkomen dient de gebruiker alle mensen in het huis te waarschuwen wanneer dit product gebruikt wordt.
- Als de stofopvangbak vol is, dient deze voor gebruik geleegd te worden.
- Gebruik dit product bij temperaturen tussen de 0°C en 40°C.
- Gebruik dit product niet gedurende lange tijd in een omgeving met hoge temperaturen of in sterk direct zonlicht.
- De batterij dient uit het apparaat verwijderd te worden voordat het afgedankt wordt.
- De batterij moet voor de veiligheid op de juiste manier worden afgevoerd.
- De adapter dient uit het stopcontact gehaald te worden voordat het product gereinigd wordt, er onderhoud aan gepleegd wordt of als de batterij wordt verwijderd.
- Steek geen schroevendraaier of andere scherpe voorwerpen in de luchtuitlaat, dit kan het product beschadigen.

OMSCHRIJVING ONDERDELEN

1. Behuizing
2. Oplaadstation
3. Voedingsadapter
4. Filter
5. Set linker en rechter borstels
6. Zuigkit
7. Aan/uit schakelaar
8. Aanraaktoetsen
9. LED scherm
10. Rolborstel kit
11. Wielen
12. Opladaansluiting
13. Automatisch oplaadstation



LED SCHERM

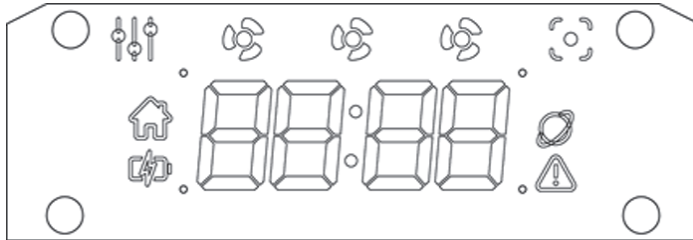

	Andere reinigingsmodi behalve gedeelte, normaal, stil en max. modi
	Stille modus
	Normale modus
	Max. modus
	Gedeelte modus
	Auto-oplaad indicator
	Aan/uit-indicator
	Indicator voor cloudverbinding
	Foutmeldingsindicator

Aanraaktoetsen

	<ul style="list-style-type: none"> Tik op deze knop om het apparaat uit de slaapstand te halen. Druk deze toets gedurende meer dan 3 seconden in om het apparaat in slaapstand te zetten. Druk op deze knop om het zuigen te starten. Als de stofzuiger bezig is, stopt u dit door op deze knop te tikken. Tik herhaaldelijk op deze knop om door de zuigstanden te bladeren. Normaal, max en stil. De stofzuiger begint 3 seconden na het selecteren van een programma.
	<ul style="list-style-type: none"> Druk op deze knop om het apparaat naar het laadstation terug te laten keren. Het apparaat zal automatisch gaan zoeken naar het laadstation. Druk deze knop in en houd deze vast totdat op het scherm een "puls" animatie getoond wordt. Als deze animatie zichtbaar is, kan de robot via de App worden aangesloten op Wi-Fi.
	<ul style="list-style-type: none"> Tik op deze knop om naar de gedeelte zuigen modus te gaan (Machine zuigt een gebied van 2x2 meter met hogere zuigkracht en lagere snelheid).
	<ul style="list-style-type: none"> Druk hard op deze knop om het deksel te openen/sluiten en de stofopvangbak te verwijderen.

PRODUCTKENMERKEN

- Dit is een automatische zuigrobot die niet alleen goed is uitgerust om te stofzuigen, met dubbele zijborstels en een grote zuigkracht, maar heeft ook uitwisselbare rolborstelkits en zuigkits. De machine kan automatisch detecteren of de geïnstalleerde kit een rolborstel of zuigkit is, en dan bepaalt hij zelf welke werkmodus daarbij hoort, waardoor de machine efficiënter schoonmaakt. De zuigkracht van dit product is sterk genoeg om ervoor te zorgen dat zelfs zeer fijn stof op de vloer zal worden opgezogen! Dit product kan zijn zuigkracht automatisch aanpassen

wanneer verschillende vloeromgevingen worden gedetecteerd. Deze mogelijkheid maakt niet alleen het schoonmaken efficiënter, maar helpt ook om energie te besparen (tot 30%).

- De verpakking bevat een magneetstrip van 1 meter. Deze strip kan op de gewenste lengte worden geknipt. De magneetstrip kan op de vloer worden aangebracht. De robotstofzuiger zal deze lijn niet overschrijden.

VOOR HET EERSTE GEBRUIK

- Neem het apparaat en de accessoires uit de doos. Verwijder de stickers, beschermende folie of plastic van het apparaat.
- Installeer de App "HomeWizard Cleaner" uit de App Store. Eenmaal geïnstalleerd zal de toepassing "Cleaner" genoemd worden.

Opladen van de accu

- Plaats het laadstation tegen de muur en verwijder voorwerpen binnen 1 meter aan de zijkanten en 2 meter aan de voorkant.

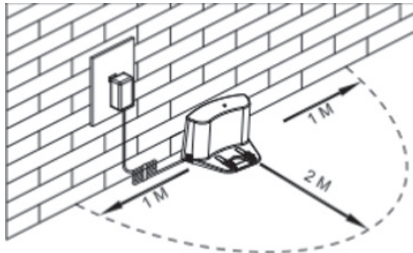

- Als de stofzuiger is uitgeschakeld, zet dan de schakelaar aan de rechterkant van de stofzuiger aan voor het opladen.
- Laad de stofzuiger op als getoond:
 - a. Sluit de adapter op de machine aan en steek het andere eind in het stopcontact zoals getoond in Fig. a.

b. Druk op  op de stofzuiger om deze naar het oplaadstation te geleiden om opgeladen te worden zoals getoond in in Fig. b.

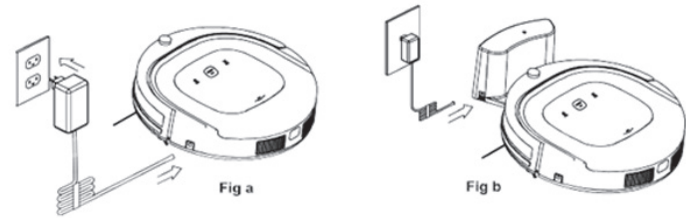

- Zorg ervoor dat de aan/uit schakelaar van de stofzuiger op aan staat tijdens het opladen. Anders zal er error op het LED scherm verschijnen.
- Als het apparaat wordt opgeladen, zal het aan/uit lampje knipperen.
- Als het opladen voltooid is, zal het aan/uit lampje niet meer knipperen maar continu branden.
- In stand-by zal de stofzuiger een geluidssignaal geven als de batterij bijna leeg is.
- Tijdens het gebruik zal de stofzuiger automatisch terugkeren naar het oplaadstation als de batterij bijna leeg is.

TIPS om de levensduur van de batterij te verlengen:

- Het apparaat voor het eerste gebruik 12 uur opladen.
- Laad het apparaat op zodra de batterij bijna leeg is.
- Tijdens het gebruik zal de stofzuiger automatisch terugkeren naar het oplaadstation als het stofzuigen klaar is of als de batterij bijna leeg is.
- Wanneer het apparaat meer dan 3 maanden niet gebruikt wordt laadt u de batterij 12 uur lang op, schakelt u het apparaat uit, verwijdert u de batterij uit het apparaat en bewaart u deze op een koele, droge plaats.

GEBRUIK

Opstarten

- Schakel het apparaat in met de aan/uit schakelaar aan de rechter zijde van de machine. Tik op de  knop bovenop om het apparaat te wekken.
- In stand-by modus tikt u op de  knop bovenop om te gaan schoonmaken.
- Opmerking: Als het apparaat in slaapstand staat, tik op de  knop bovenop om het apparaat te wekken, tik dan nogmaals op de knop om te gaan schoonmaken.

Stand-by:

- Als het apparaat in werking is, tikt u op de  knop bovenop om het apparaat te stoppen en in stand-by te zetten.

Slaapstand:

- Houd de  knop bovenop 3 seconden ingedrukt, het apparaat zal in slaapstand gaan.
- Het apparaat zal automatisch in de slaapstand gaan wanneer er meer dan 60 seconden lang geen commando wordt ontvangen.

Uitschakelen:

- In stand-by modus, schakelt u het apparaat uit met de aan/uit schakelaar aan de rechterkant van het apparaat.
- In slaapstand zal het apparaat automatisch uitschakelen als er geen handelingen gedaan worden binnen 5 minuten, tik op de  knop bovenop om het apparaat te wekken.
- Let op: wanneer het apparaat langere tijd niet gebruikt wordt schakel dan de aan/uit schakelaar uit.

VERSCHILLENDE MODI VOOR REINIGEN

Normale modus

- Het apparaat kan een kamer automatisch schoonmaken.
- Zet het apparaat aan, tik op de "REINIG" knop bovenop of druk op de "REINIGEN" knop in de App.
- Het apparaat zal beginnen met automatisch navigeren en schoonmaken.
- Het scherm van het apparaat toont 2 ventilatoren.

Randen reinigen modus

- In deze modus zal het apparaat langs de muur en obstakels schoonmaken.
- Opmerking: U kunt "Rand" reinigen starten via de App.

Geprogrammeerde modus

- Nadat het programma is ingevoerd via de App, zal het apparaat zijn laadstation verlaten en gaan schoonmaken op de geprogrammeerde tijd.

Max. modus

- Tik twee keer op de "REINIG" knop bovenop om het apparaat.
- Binnen 3 seconden zal het apparaat gaan schoonmaken met verhoogde zuigkracht en lagere snelheid, waardoor hij uw kamer grondig schoonmaakt.
- Het scherm van het apparaat toont 3 ventilatoren.

Stille modus

- Tik drie keer op de "REINIG" knop bovenop om het apparaat. Binnen 3 seconden zal het apparaat gaan schoonmaken zonder zuigkracht, door alleen licht vuil van de vloer te vegen zonder lawaai.
- Het scherm van het apparaat toont 1 ventilator.

Bepaalde plaats zuigen

- Tik op "PLEK" bovenop of op de "PLEK" knop in de app om plek schoonmaken te starten. Het apparaat zal een gebied van 2x2 meter schoonmaken, de zuigkracht wordt verhoogd en de snelheid verlaagd. De 2x2 meter wordt grondig gereinigd.



Diepe reiniging

- Het apparaat zal uw kamer twee keer schoonmaken om zeker te zijn dat ieder hoekje bereikt is.
- Opmerking: U kunt “Diep reinigen” starten via de App.

Willekeurige reiniging

- Het apparaat zal in een willekeurig patroon schoonmaken, in plaats van een slimme combinatie van zigzag en randen.
- Opmerking: U kunt “Willekeurig reinigen” starten via de App.

NAVIGATIE FUNCTIE

- Voor gebruik zet u het apparaat vlak op de grond.
- Zet het apparaat aan, tik vervolgens op de  knop bovenop. Het scherm toont een draaiende laad animatie en een “opstart” geluid klinkt.
- Na inschakelen gaat het scherm uit (afhankelijk van de verbindstand kan de “cloud connection” icoon zichtbaar zijn). Tik nogmaals op de  knop bovenop om te starten met schoonmaken.
- Het apparaat zal automatisch naar het laadstation terugkeren als hij klaar is met schoonmaken als het laadstation aan staat. Als er geen laadstation gevonden wordt, zal het apparaat na het schoonmaken terugkeren naar het startpunt.

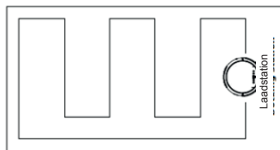
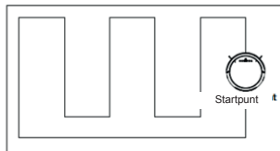

ZUIGKIT EN ROLBORSTELKIT

- Zuigkit en rolborstelkit kunnen uitgewisseld worden aan de onderkant van het apparaat (zoals getoond in de afbeelding hieronder).

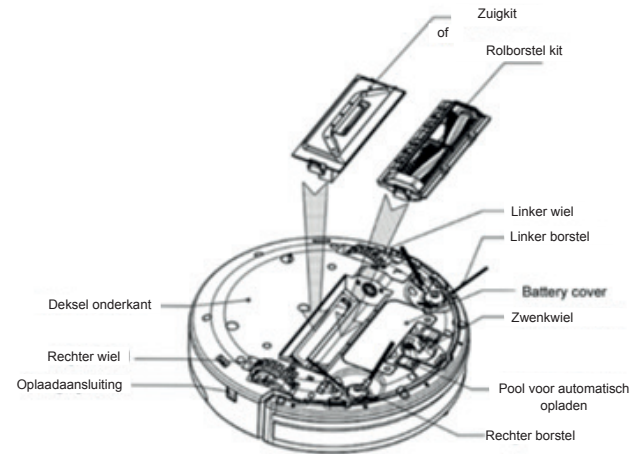

REINIGEN EN ONDERHOUD

Reinigingsborstels zijkant

- Controleer de zijborstels als deze vuil worden en vervang als ze beschadigd zijn. De maximale levensduur van de zijborstels is 12 maanden.
- Opmerking: Voordat u de zijborstels vervangt, let dan op de “links” en “rechts” markering (L/R) op de zijborstels, die overeenkomen met de L/R markeringen op de onderkant van het apparaat.

Stofopvangbak en filters reinigen.

- Leeg en reinig de opvangbak na ieder gebruik volgens de stappen in onderstaande afbeeldingen:

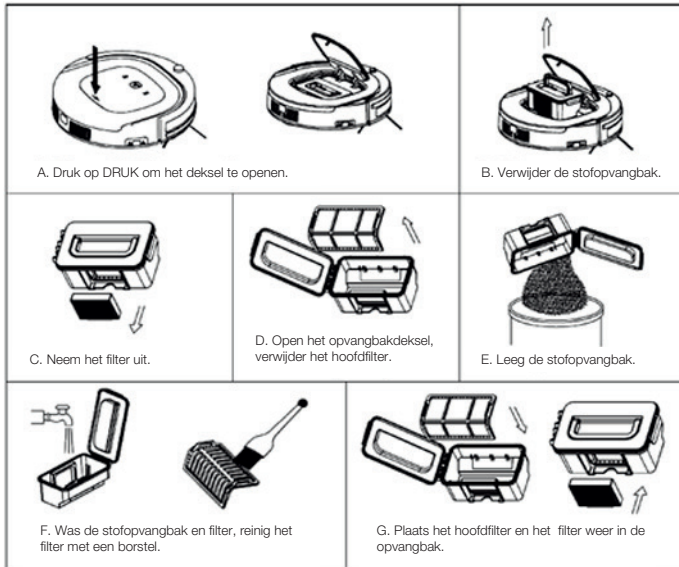

Opmerking:

- Was het primaire filter na 15-30 dagen gebruik. De maximale levensduur van de filters is 24 maanden.
- Plaats het filter terug.
- Het filter kan worden vervangen als dat nodig is.
- Stel de filters niet bloot aan sterk direct zonlicht.

Sensoren en wielen reinigen

- Veeg alle sensoren en wielen licht af, zoals hieronder getoond, met een zachte doek of borstel.

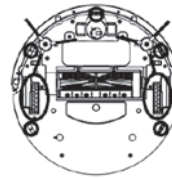

Oplaadpolen reinigen

- Reinig de oplaadpolen, zoals hieronder getoond, met een zachte doek of borstel.

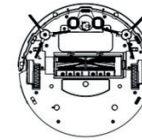

Zuigopening en stofsensor reinigen

- Verwijder de zuigkit uit het apparaat, reinig dan de zuigopening en stofsensor, zoals hieronder getoond, met een zachte doek of borstel.

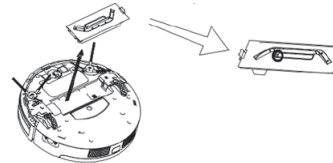

- Opmerking: Houdt het apparaat en sensoren droog en voorkom contact met vloeistoffen.

Rolborstel kit reinigen

- Verwijder de rolborstelkit uit het apparaat, verwijder de rolborstel, reinig deze en de houder en dekplaat, zoals hieronder getoond, met een zachte doek of borstel. (de rolborstel kan met water gereinigd worden).

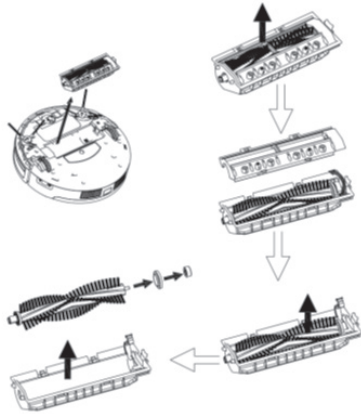

- Opmerking: Plaats de rolborstel in de oorspronkelijke volgorde van verwijderen terug nadat deze volledig droog is.

Hoe de rolborstel kit afdekking te openen

- Draai het deksel van de rolborstel zo dat deze naar u toe zit.

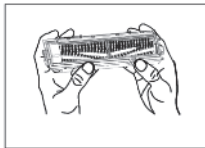

- Houd het deksel van de rolborstel met beide duimen vast en druk deze omhoog.

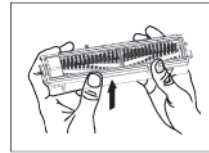

- Het deksel van de rolborstel gaat open, zoals getoond in de volgende afbeelding.

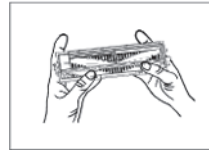

PROBLEEMOPLOSSING

Foutcodes voor sensoren

Foutcode	Oorzaak	Oplossing
E1	Stofopvangbak niet geplaatst	Plaats de opvangbak correct
E2	Aan/uit schakelaar uit tijdens het laden	Zet aan/uit schakelaar aan
E3	Batterij te leeg of automatisch opladen mislukt	Laad het apparaat handmatig op
E11	Linker trapdetectiesensor probleem	Reinig de linker trapdetectiesensor of vervang deze
E12	Rechter trapdetectiesensor probleem	Reinig de rechter trapdetectiesensor of vervang deze
E13	Voorste trapdetectiesensor probleem	Reinig de voorste trapdetectiesensor of vervang deze
E21	Linker wiel van de grond	Zet het apparaat op een veilige plaats
E22	Rechter wiel van de grond	Zet het apparaat op een veilige plaats
E23	Voorste wiel van de grond	Zet het apparaat op een veilige plaats
E31	Voorkant bumper linker microscharakelaar zit vast of is stuk	Controleer of deze vast zit, of vervang hem

Foutcode	Oorzaak	Oplossing
E32	Voor kant bumper rechter microscharakelaar zit vast of is stuk	Controleer of deze vast zit, of vervang hem
E33	Voor kant bumper midden microscharakelaar zit vast of is stuk	Controleer of deze vast zit, of vervang hem
E41	Linker wiel overbelast	Controleer of deze vast zit, of vervang hem
E42	Rechter wiel overbelast	Controleer of deze vast zit, of vervang hem
E43	Linker zijborstel overbelast	Controleer of deze vast zit, of vervang hem
E44	Rechter zijborstel overbelast	Controleer of deze vast zit, of vervang hem
E45	Ventilator motor overbelast	Controleer of de ventilator aanloopt, en reinig de stofopvangbak
E46	Rolborstel overbelast	Controleer of deze vast zit, reinig deze of vervang hem
EXX9	Linker valbeschermingssensor detecteert een afgrond, voor bumper rechter infraroodsensor detecteert een obstakel	Reinig de voor bumper sensorlens en valbeschermingslens aan de onderkant
EXXA	Voorste valbeschermingssensor detecteert een afgrond, voor bumper rechter infraroodsensor detecteert een obstakel	
EXXB	Linker en voorste valbeschermingssensor detecteren een afgrond, voor bumper rechter infraroodsensor detecteert een obstakel	
EXXC	Rechter valbeschermingssensor detecteert een afgrond, voor bumper rechter infraroodsensor detecteert een obstakel	
EXXD	Linker en rechter valbeschermingssensor detecteren een afgrond, voor bumper rechter infraroodsensor detecteert een obstakel	
EXXE	Rechter en voorste valbeschermingssensor detecteren een afgrond, voor bumper rechter infraroodsensor detecteert een obstakel	
EXXF	Voorste, linker en rechter valbeschermingssensor detecteren een afgrond, voor bumper rechter infraroodsensor detecteert een obstakel	

Foutcode	Oorzaak	Oplossing
EX1X	Voor bumper linker infraroodsensor detecteert een obstakel	Clean front bumper sensor lens
EX2X	Voor bumper midden infraroodsensor detecteert een obstakel	
EX3X	Voor bumper linker en midden infraroodsensor detecteren een obstakel	
EX4X	Voor bumper rechter infraroodsensor detecteert een obstakel	
EX5X	Voor bumper linker en rechter infraroodsensor detecteren een obstakel	
EX6X	Voor bumper midden en rechter infraroodsensor detecteren een obstakel	
EX7X	Voor bumper linker, midden en rechter infraroodsensor detecteren een obstakel	
EX8X	Voor bumper muurdetectie infraroodsensor detecteert een obstakel	
EX9X	Voor bumper muurdetectiesensor en linker infraroodsensor detecteren een obstakel	
EXAX	Voor bumper muurdetectiesensor en midden infraroodsensor detecteren een obstakel	
EXBX	Voor bumper muurdetectiesensor, linker en midden infraroodsensor detecteren een obstakel	
EXCX	Voor bumper muurdetectiesensors, rechter infrarood sensor detecteert een obstakel	
EXDX	Voor bumper muurdetectiesensor, linker en rechter infraroodsensor detecteren een obstakel	
EXEX	Voor bumper muurdetectiesensors, rechter en midden infraroodsensor detecteren een obstakel	
EXFX	Voor bumper muurdetectiesensors, linker, rechter en midden infraroodsensor detecteren een obstakel	

Foutcodes voor motor

Foutcode	Oorzaak	Oplossing
L01X	Ventilator overbelast	Controleer of de ventilator aanloopt, en reinig de stof opvangbak
L0X1	Linker wiel overbelast	Controleer of deze vast zit, of geblokkeerd door obstakels
L0X2	Rechter wiel overbelast	
L0X3	Linker en rechter wiel overbelast	
L0X4	Linker zijborstel overbelast	
L0X5	Linker wiel en linker zijborstel overbelast	
L0X6	Rechter wiel en linker zijborstel overbelast	
L0X7	Linker en rechter wiel, en linker zijborstel overbelast	
L0X8	Rechter zijborstel overbelast	
L0X9	Linker wiel en rechter zijborstel overbelast	
L0XA	Rechter wiel en rechter zijborstel overbelast	
L0XB	Linker en rechter wielen en rechter zijborstel overbelast	
L0XC	Linker en rechter zijborstel overbelast	
L0XD	Linkerwiel, linker en rechter zijborstel overbelast	
L0XE	Rechter wiel, linker en rechter zijborstel overbelast	
L0XF	Linker en rechter wiel, linker en rechter zijborstel overbelast	
L02X	Rolborstel overbelast	

Paneel display codes

LO	Batterij bijna leeg
11:11	Opladen
FULL	Opladen gereed
CONN	WiFi verbinding
FAIL	WiFi verbinding is mislukt
SUCC	WiFi verbinding is gelukt

Opmerking:

- De App toont gedetailleerde foutcode informatie
- Er is geen probleem met de stofzuiger als L000 wordt getoond
- X is het nummer of letter die kan verschijnen op het display voor verschikkelde storingen
- Als de stofzuiger E001 of E004 weergeeft, zoek dan meteen de relatieve oplossing waarnaar verwezen wordt in probleemoplossingen
- Als de stofzuiger EC07 weergeeft, zoek dan ECXX en EXXX als relatieve oplossing waarnaar verwezen wordt in probleemoplossingen.
- Evenzo, als de stofzuiger EE91 weergeeft, zoek dan EXX1, EEXX en EX9X op voor de relatieve oplossing waarnaar verwezen wordt in het oplossen van problemen.
- Als bovenstaande oplossing niet werkt, probeer dan onderstaande:
 - a) Reset de machine door hem uit te zetten, zet hem daarna weer aan en controleer nogmaals.
 - b) Als hij na het resetten nog niet werkt, neem dan contact op met after sales.

Waarschuwing over batterij

U mag de in dit product ingebouwde batterij niet zelf verwijderen (of proberen te verwijderen). Om de batterij te vervangen dient u contact op te nemen met de servicedienst of een onafhankelijke gekwalificeerde persoon.

WAARSCHUWING

PROBEER VOOR UW EIGEN VEILIGHEID NIET DE BATTERIJ OP EIGEN WIJZE TE VERWIJDEREN OF IN VUUR WEG TE GOOIEN. DE BATTERIJ NIET DEMONTEREN, VERWIJDEREN OF DOORBOREN.

PRODUCTSPECIFICATIES

Classificatie	Item	Bijzonderheid
Mechanisch Specificaties	Diameter	350mm
	Hoogte	88mm
	Gewicht	3,5 kg
Elektrisch Specificaties	Oplaadcapaciteit van de lader	24V, 600mA
	Batterijspecificaties	2200mAh oplaadbare lithium
Functioneel Specificaties	Capaciteit stofopvangbak	0,5L
	Oplaadbaar type	Automatisch opladen/ Handleiding opladen
	Reinigen modus	Automatisch, diep reinigen, randen, max, Willekeurig, gedeelte, stil
	Laadtijd	Ongeveer 240~300 minuten
	Reinigingstijd	90 minuten op maximaal
	Frequentie	Alleen 2,4Ghz, hij zal niet werken op 5Ghz
Knop soort van behuizing		Aanraaktoetsen + LED display



MILIEU

Dit apparaat mag aan het einde van de levensduur niet bij het normale huisafval worden gedeponeerd, maar moet bij een speciaal inzamelpunt voor hergebruik van elektrische en elektronische apparaten worden aangeboden. Het symbool op het apparaat, in de gebruiksaanwijzing en op de verpakking attendeert u hierop. De in het apparaat gebruikte materialen kunnen worden gerecycled. Met het recyclen van gebruikte huishoudelijke apparaten levert u een belangrijke bijdrage aan de bescherming van ons milieu. Informeer bij uw lokale overheid naar het inzamelpunt.

Hierbij verklaart, Smartwares Europe, dat het type radioapparatuur 339000 conform is met Richtlijn 2014/53/EU.

De volledige tekst van de EU-conformiteitsverklaring kan worden geraadpleegd op het volgende internetadres:

www.princesshome.eu/nl-nl/doc

SÉCURITÉ

- Si vous ignorez ces consignes de sécurité, le fabricant rejette toute responsabilité quant à des dommages.
- Pour éviter les accidents, faire remplacer le cordon défectueux par le fabricant, son service après-vente ou toute personne de qualification similaire.
- Seuls les techniciens autorisés peuvent désassembler le produit. Les usagers ne sont pas autorisés à désassembler, réparer ou modifier le produit. Sinon, cela peut provoquer un choc électrique, un mauvais fonctionnement ou entraîner des blessures.
- Ne pas déplacer l'appareil en tirant sur le cordon d'alimentation, veillez à ce qu'il ne s'emmêle pas.
- L'appareil doit être posé sur une surface stable, plate.
- L'utilisateur ne doit pas laisser l'appareil sans surveillance tant qu'il est branché au secteur.
- Cet appareil est réservé à une utilisation dans un cadre familiale et seulement pour son utilisation prévue.
- N'utilisez pas ce produit dans un environnement humide (tout environnement avec du liquide), une salle de bain ou une buanderie par exemple. Ne lavez pas ce produit.
- Cet appareil ne doit pas être utilisé par des enfants de moins de 8 ans. Cet appareil peut être utilisé par des enfants de 8 ans et plus et des personnes présentant des capacités physiques, sensorielles ou mentales réduites ou un manque d'expérience et de connaissances si elles bénéficient d'une surveillance ou d'instructions concernant la bonne utilisation de l'appareil et comprennent les risques possibles. Les enfants ne doivent pas jouer avec l'appareil. Gardez l'appareil et son cordon hors de portée des enfants âgés de moins de 8 ans. Le nettoyage et l'entretien régulier ne doivent pas être effectués par des enfants.
- Pour vous protéger contre un choc électrique, n'immergez pas le cordon, la fiche ou l'appareil dans l'eau ou dans un autre liquide.
- La fiche de secteur doit être retirée de la prise du secteur avant le nettoyage ou l'entretien de l'appareil.
- Les enfants ne doivent pas jouer avec l'appareil.
- Utilisez uniquement la batterie et l'adaptateur d'origine. L'utilisation d'un adaptateur qui ne correspond pas peut provoquer un choc électrique, un incendie ou endommager le produit.
- Ne touchez pas le cordon électrique, la prise, l'adaptateur ou toute autre partie métallique de la machine avec des mains mouillées.
- Ne laissez pas le produit être couvert ou enroulé pendant l'utilisation. Ne laissez pas un rideau, tout matériau qui peut facilement s'enrouler, ou une partie du corps de l'utilisateur se coincer dans les roues.
- Assurez-vous que le produit n'entre pas en contact avec des mégots de cigarettes, des briquets, des allumettes ou toute autre substance inflammable.
- Ne vous asseyez pas et ne placez pas d'objets pointus sur la machine. Les enfants et les animaux domestiques doivent être surveillés lorsque vous utilisez le produit.
- Avant utilisation, nettoyez le sol (retirez tous les objets fragiles et les objets qui peuvent se coincer dans le produit tels que des cordons, vêtements, papiers et câbles détachés du sol). Soulevez les rideaux et les tentures afin d'éviter tout accident potentiel.
- N'utilisez jamais le produit pour nettoyer des substances combustibles ou très volatiles, telles que de l'essence.
- Ne posez pas ce produit sur un endroit où il risque de tomber (tables, chaises, etc.).
- Désactivez l'interrupteur d'alimentation pendant le transport où lorsque vous n'avez pas besoin d'utiliser le produit pendant une longue période. Une fuite de la batterie peut provoquer un incendie, des blessures ou une pollution de l'environnement.

- Avant toute recharge, vérifiez si l'adaptateur et la prise sont correctement connectés.
- Pour éviter toute chute, l'utilisateur doit informer les personnes dans la maison lorsque le produit est en marche.
- Lorsque le réservoir de poussière est rempli, videz-le avant utilisation.
- Utilisez ce produit dans un environnement dont la température est comprise entre 0°C à 40°C.
- N'utilisez pas ce produit dans un environnement à température élevée ou directement sous le soleil intense pendant une longue période.
- La batterie doit être retirée du produit avant la mise au rebut.
- La batterie doit être jetée correctement pour des raisons de sécurité.
- L'adaptateur doit être retiré de la prise du secteur avant le nettoyage, l'entretien de l'appareil ou le retrait de la batterie.
- Ne mettez pas un tournevis ou autre objet pointu dans la sortie d'air, cela endommagera ce produit.

DESCRIPTION DES PIÈCES

1. Corps principal
2. Station de charge
3. Adaptateur secteur
4. Filter
5. Kit de brosses gauche et droite
6. Kit d'aspiration
7. Interrupteur d'alimentation
8. Boutons tactiles
9. Panneau à LED
10. Kit de brosse à rouleau
11. Roues
12. Prise de recharge
13. Station de chargement automatique



PANNEAU À LED

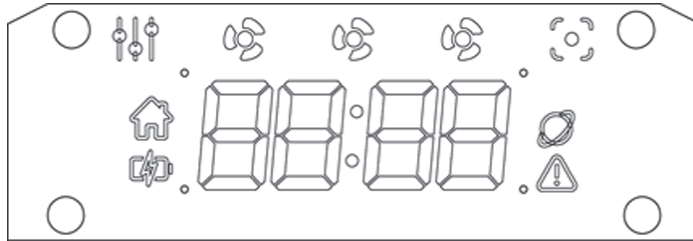

	Autres méthodes de nettoyage à l'exception des modes de nettoyage de zone, normal, silencieux et max
	Mode silencieux
	Mode normal
	Mode max
	Mode zone
	Indicateur de charge automatique
	Indicateur de mise sous tension
	Indicateur de connexion en nuage
	Indicateur d'erreur

Boutons tactiles

	<ul style="list-style-type: none"> Appuyez sur ce bouton pour réveiller l'aspirateur du mode veille. Maintenez ce bouton enfoncé pendant plus de 3 secondes pour entrer en mode veille. Appuyez sur ce bouton pour commencer à nettoyer. Si l'aspirateur est en train de nettoyer, appuyer sur ce bouton l'arrête. Appuyez plusieurs fois sur ce bouton pour parcourir les modes de nettoyage : Normal, Max et Silencieux. Le nettoyeur commencera à nettoyer 3 secondes après avoir sélectionné un programme de nettoyage.
	<ul style="list-style-type: none"> Appuyez sur ce bouton pour démarrer la station. L'aspirateur commencera automatiquement à chercher sa station. Maintenez ce bouton enfoncé jusqu'à ce que le panneau affiche une animation de « pulsation ». Lorsque l'animation est visible, l'aspirateur peut être connecté au Wi-Fi avec l'application.
	<ul style="list-style-type: none"> Appuyez sur ce bouton pour entrer en mode de nettoyage (l'aspirateur nettoie une zone de 2x2 mètres, avec une puissance d'aspiration supérieure et une vitesse inférieure)
	<ul style="list-style-type: none"> Appuyez fortement sur ce bouton pour ouvrir/fermer le couvercle du haut et retirez le réservoir de poussière.

CARACTÉRISTIQUES DU PRODUIT

- Il s'agit d'un robot de nettoyage automatique qui est bien équipé non seulement avec des fonctions de nettoyage, des brosses doubles latérales et une forte puissance d'aspiration, mais aussi avec des kits de brosse à rouleau interchangeables et des kits d'aspiration. La machine peut automatiquement identifier si le kit installé est une brosse à rouleau ou un kit d'aspiration, puis elle décide du mode de travail par elle-même, ce qui

rend le nettoyage de la machine plus efficace. La puissance d'aspiration de ce produit est suffisamment forte pour s'assurer que même de petits grains de poussière sur le sol sont bien nettoyés ! Ce produit peut automatiquement ajuster ses puissances d'aspiration lorsque différents environnements de sol sont détectés. La capacité non seulement rend le nettoyage plus efficace, mais aide aussi à économiser de l'électricité (jusqu'à 30 %).

- Inclus une bande magnétique de 1 mètre dans le coffret cadeau. La bande peut être coupée à la longueur désirée. La bande peut être placée au sol. L'aspirateur robot ne traversera pas cette ligne.

AVANT LA PREMIÈRE UTILISATION

- Sortez l'appareil et les accessoires de la boîte. Enlevez les autocollants et le film de protection de l'appareil.
- Installez l'application s'appelant « HomeWizard Cleaner » de l'App Stores. Une fois installée, l'application s'appellera « Cleaner » sur les appareils.

Chargement de la batterie

- Placez la station de charge contre le mur et retirez les obstacles à 1 mètre sur les deux côtés et à 2 mètres devant.

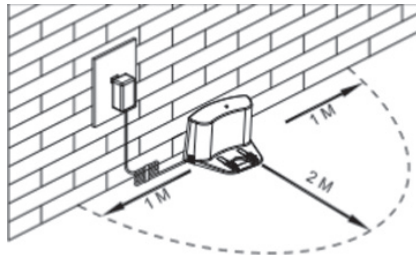

- Si l'aspirateur est éteint, allumez l'interrupteur d'alimentation sur le côté droit de l'aspirateur avant de charger.
- Chargez l'aspirateur d'une des deux manières expliquées suivantes :

a. Branchez l'adaptateur à l'aspirateur et branchez l'autre extrémité dans la prise secteur, tel illustré sur la Fig a.

b. Appuyez  sur l'aspirateur pour diriger l'aspirateur vers la station de charge pour la recharge, tel illustré sur la Fig b.

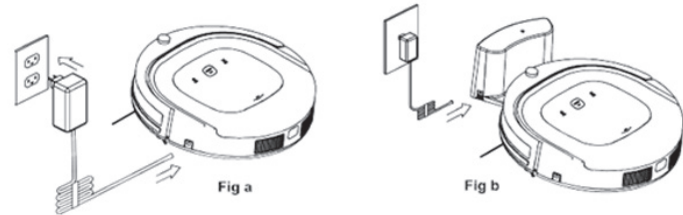



- Veillez à ce que l'interrupteur d'alimentation de l'aspirateur soit allumé pendant la charge. Sinon, il affichera erreur sur le panneau à LED.
- Lorsque l'aspirateur est rechargé, l'indicateur d'alimentation clignote.
- Une fois la charge terminée, l'indicateur d'alimentation sera allumé et arrêtera de clignoter.
- En état de veille, l'aspirateur émettra un son lorsque la batterie est faible.
- Pendant son fonctionnement, l'aspirateur retournera à la station de charge automatiquement lorsque la batterie sera faible.

Conseils pour prolonger la vie de la batterie :

- Avant la première utilisation, chargez l'aspirateur pendant 12 heures.
- Chargez l'aspirateur dès que la batterie est faible.
- Pendant le nettoyage, l'aspirateur retournera à la station de charge automatiquement lorsque le nettoyage est terminé ou la batterie est faible.
- Si l'aspirateur n'est pas utilisé pendant plus de 3 mois, chargez la batterie dans l'aspirateur pendant 12 heures, mettez l'aspirateur hors tension, retirez la batterie de l'aspirateur et gardez-la dans un espace frais et sec.

UTILISATION

Démarrage

- Mettez l'aspirateur sous tension en allumant l'interrupteur d'alimentation sur le côté droit de la machine. Appuyez sur le bouton de  sur la partie supérieure pour démarrer l'aspirateur.
- En mode veille, appuyez sur le bouton de  sur la partie supérieure pour commencer à nettoyer.
- Remarque : Si l'aspirateur est en mode veille, appuyez sur le bouton de  sur la partie supérieure pour démarrer l'aspirateur, puis appuyez sur ce bouton de nouveau pour commencer à nettoyer.

Veille :

- Lorsque l'aspirateur est en train de nettoyer, appuyez sur le bouton de  sur la partie supérieure pour arrêter l'aspirateur et entrer en mode veille.

Mode veille :

- Appuyez longuement sur le bouton de  sur la partie supérieure pendant 3 secondes, l'aspirateur entrera en mode veille.
- L'aspirateur entrera automatiquement en mode veille si aucune commande n'est reçue pendant plus de 60 secondes.

Mise hors tension :

- En mode veille, éteignez l'interrupteur d'alimentation sur le côté droit de l'aspirateur.
- En mode veille, l'aspirateur s'éteindra automatiquement si aucune opération n'est effectuée pendant plus de 5 minutes, appuyez sur le bouton de  sur la partie supérieure pour démarrer l'aspirateur.
- Remarque : si l'aspirateur n'est pas utilisé pendant une longue période, veuillez éteindre l'interrupteur d'alimentation.

DIFFÉRENTS MODES DE NETTOYAGE

Mode normal de nettoyage

- L'aspirateur peut nettoyer une pièce automatiquement.
- Allumez l'interrupteur d'alimentation, appuyez sur le bouton « NETTOYAGE » sur la partie supérieure ou appuyez sur le bouton « NETTOYAGE » sur l'application.
- L'aspirateur commencera à naviguer et à nettoyer automatiquement.
- L'écran de l'aspirateur affichera 2 ventilateurs.

Mode de nettoyage latéral

- Dans ce mode, l'aspirateur nettoiera le long du mur ou des obstacles.
- Remarque : Vous pouvez démarrer le nettoyage « Latéral » à partir de l'application.

Mode de planification

- Après la planification à partir de l'application, l'aspirateur quittera sa station de charge et commencera à nettoyer à l'heure planifiée.

Mode max

- Appuyez sur le bouton « NETTOYAGE » sur la partie supérieure deux fois.
- Au bout de 3 secondes, l'aspirateur commencera à nettoyer avec une puissance d'aspiration augmentée et une vitesse inférieure, nettoyant complètement votre pièce.
- L'écran de l'aspirateur affichera 3 ventilateurs.

Mode silencieux

- Appuyez sur le bouton « NETTOYAGE » sur la partie supérieure trois fois. Au bout de 3 secondes, l'aspirateur commencera à nettoyer sans aspiration, balayant seulement légèrement la saleté du sol et faisant cela silencieusement.
- L'écran de l'aspirateur affichera 1 ventilateur.

Nettoyage de zone

- Appuyez sur « ZONE » sur la partie supérieure ou sur le bouton « ZONE » sur l'application pour démarrer le nettoyage d'une zone. L'aspirateur nettoiera une zone de 2x2 mètres, la puissance d'aspiration augmentera et la vitesse de nettoyage diminuera. Nettoyer soigneusement la zone de 2 x 2 mètres.



Nettoyage profond

- L'aspirateur nettoiera votre pièce deux fois pour s'assurer qu'il a atteint tous les coins.
- Remarque : Vous pouvez démarrer le programme de « Nettoyage profond » à partir de l'application.

Nettoyage aléatoire

- L'aspirateur commencera à nettoyer de manière aléatoire, au lieu d'une combinaison intelligente de zigzag et de bordures.
- Remarque : Vous pouvez démarrer le programme « Aléatoire » à partir de l'application.

FONCTION DE NAVIGATION DE CARTE

- Avant utilisation, mettez l'aspirateur à plat par terre.
- Allumez l'interrupteur d'alimentation, puis appuyez sur le bouton de  sur la partie supérieure. Le panneau d'affichage montre une animation de charge de rotation et un son de « démarrage » est émis.
- Après le démarrage, l'affichage s'éteint (en fonction de l'état de la connexion, il peut afficher l'icône "Connexion cloud"). Puis, appuyez sur le bouton de  sur la partie supérieure pour commencer à nettoyer.
- L'aspirateur retournera à la station d'accueil automatiquement après le nettoyage si la station d'accueil est allumée. Si aucune station d'accueil n'est détectée, l'aspirateur retournera à son point de départ après le nettoyage.

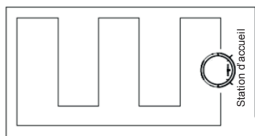
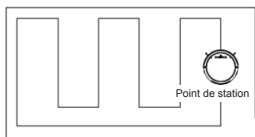

KIT D'ASPIRATION ET KIT DE BROSSE À ROULEAU

- Le kit d'aspiration et le kit de brosse à rouleau peuvent être éteints sur la partie inférieure de votre aspirateur (tel illustré sur la figure ci-dessous).

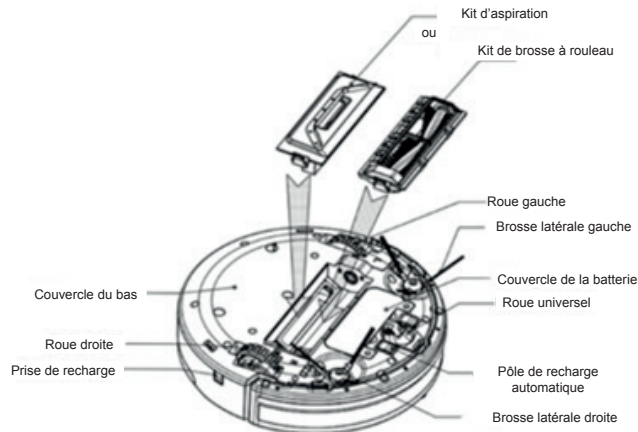

NETTOYAGE ET ENTRETIEN

Brosses de nettoyage latéral

- Vérifiez la brosse latérale lorsqu'elle devient sale et remplacez-la si elle est endommagée. La durée de vie maximale des brosses latérales est de 12 mois.
- Remarque : Avant de remplacer les brosses latérales, veuillez faire attention au marquage « gauche » et « droit » (« G »/« D ») sur les brosses latérales, qui correspondent au marquage « G »/« D » sur la partie inférieure de l'aspirateur.

Nettoyage du réservoir de poussière et des filtres

- Videz et nettoyez le réservoir de poussière après chaque utilisation en suivant les étapes tel illustré sur les figures ci-dessous :

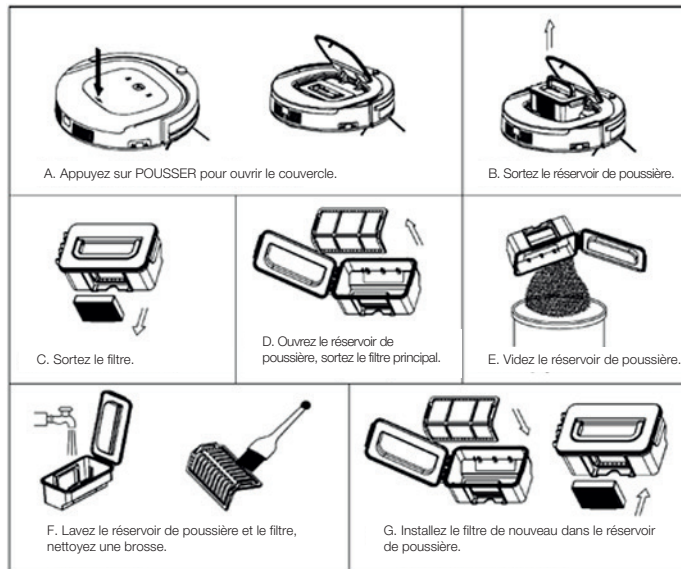

Remarque :

- Lavez le filtre principal après 15 à 30 jours d'utilisation. La durée de vie maximale des filtres est de 24 mois.
- Réinstallez le filtre une fois qu'ils sont complètement secs.
- Le filtre peuvent.
- N'exposez pas les filtres directement à la lumière intense du soleil.

Nettoyage des capteurs et des roues

- Essayez légèrement tous les capteurs et les roues, tel indiqué sur la figure ci-dessous, avec un chiffon doux de nettoyage ou un outil.

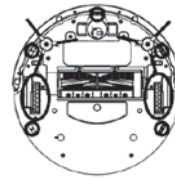

Nettoyage des pôles de charge

- Nettoyez les pôles de charge, tel indiqué sur la figure ci-dessous, avec un chiffon doux de nettoyage ou un outil.



Nettoyage du passage d'aspiration et du capteur de poussière

- Sortez le kit d'aspiration de l'aspirateur, puis nettoyez le passage d'aspiration et le capteur de poussière, tel indiqué sur la figure ci-dessous, avec un chiffon doux de nettoyage ou un outil.

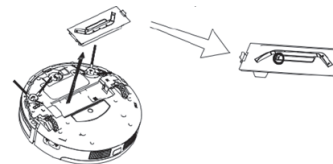

- Remarque : Conservez l'aspirateur et les capteurs secs et évitez tout contact avec des liquides.

Kit de brosse à rouleau de nettoyage

- Sortez le kit de brosse à rouleau de l'aspirateur, retirez la brosse à rouleau, puis nettoyez-la et sa plaque de recouvrement et support, tel affiché sur la figure ci-dessous, avec un chiffon doux de nettoyage ou un outil. (la brosse à rouleau peut être nettoyée avec de l'eau).

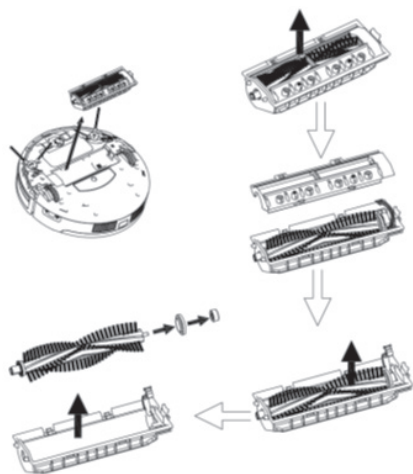

- Remarque : Veuillez réinstaller la brosse à rouleau dans l'ordre d'origine de montage une fois qu'elle est complètement sèche.

Comment ouvrir le couvercle du kit de la brosse à rouleau

- Tournez le couvercle de la brosse à rouleau pour vous faire face.



- Avec les deux pouces et en tenant le couvercle de la brosse à rouleau, poussez-le vers le haut.

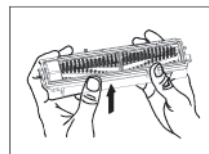

- Le couvercle de la brosse à rouleau est ouvert, tel illustré sur l'image suivante.



DÉPANNAGE

Code d'erreur pour les capteurs

Code d'erreur	Raison	Solution
E1	Le réservoir de poussière n'est pas installé	Installez le réservoir de poussière correctement
E2	L'alimentation s'éteint pendant la charge	Allumez l'interrupteur d'alimentation
E3	Batterie plus faible ou échec de la charge automatique	Chargez l'aspirateur manuellement
E11	Problème de capteur de détection de marche gauche	Nettoyez le capteur de détection de marche gauche ou remplacez-le
E12	Problème de capteur de détection de marche droit	Nettoyez le capteur de détection de marche droit ou remplacez-le
E13	Problème de capteur de détection de marche avant	Nettoyez le capteur de détection de marche avant ou remplacez-le
E21	Roue gauche hors sol	Posez la machine sur un endroit sûr
E22	Roue droite hors sol	Posez la machine sur un endroit sûr
E23	Roue avant hors sol	Posez la machine sur un endroit sûr

Code d'erreur	Raison	Solution
E31	Micro-interrupteur gauche de la butée avant bloqué ou cassé	Vérifiez s'il est bloqué ou remplacez-le
E32	Micro-interrupteur droit de la butée avant bloqué ou cassé	Vérifiez s'il est bloqué ou remplacez-le
E33	Micro-interrupteur devant de la butée avant bloqué ou cassé	Vérifiez s'il est bloqué ou remplacez-le
E41	Roue gauche surchargée	Vérifiez si elle est bloquée ou remplacez-la
E42	Roue droite surchargée	Vérifiez si elle est bloquée ou remplacez-la
E43	Brosse latérale gauche surchargée	Vérifiez si elle est bloquée ou remplacez-la
E44	Brosse latérale droite surchargée	Vérifiez si elle est bloquée ou remplacez-la
E45	Moteur du ventilateur surchargé	Vérifiez si le ventilateur est comprimé et nettoyez le réservoir de poussière
E46	Brosse rotative surchargée	Vérifiez si elle est coincée, nettoyez-la ou remplacez-la
EXX9	Capteur antichute gauche détecte un fossé, capteur infrarouge droit de la butée avant détecte un obstacle	Nettoyez la lentille du capteur de la butée avant et la lentille du capteur anti-chute du bas
EXXA	Capteur antichute avant détecte un fossé, capteur infrarouge droit de la butée avant détecte un obstacle	
EXXB	Capteurs anti-chute gauche et avant détectent un fossé, capteur infrarouge droit de la butée avant détecte un obstacle	
EXXC	Capteur antichute droit détecte un fossé, capteur infrarouge droit de la butée avant détecte un obstacle	
EXXD	Capteurs anti-chute gauche et droit détectent un fossé, capteur infrarouge droit de la butée avant détecte un obstacle	
EXXE	Capteurs anti-chute droit et avant détectent un fossé, capteurs infrarouges droits de la butée avant détectent un obstacle	
EXXF	Capteurs anti-chute avant, gauche et droit détectent un fossé, capteurs infrarouges droits de la butée avant détectent un obstacle	

Code d'erreur	Raison	Solution
EX1X	Capteur infrarouge gauche de la butée avant détecte un obstacle	Nettoyez la lentille du capteur de la butée avant
EX2X	Capteur infrarouge central de la butée avant détecte un obstacle	
EX3X	Capteurs infrarouges central et gauche de la butée avant détectent un obstacle	
EX4X	Capteur infrarouge droit de la butée avant détecte un obstacle	
EX5X	Capteurs infrarouges gauche et droit de la butée avant détectent un obstacle	
EX6X	Capteurs infrarouges central et droit de la butée avant détectent un obstacle	
EX7X	Capteurs infrarouges central, gauche et droit de la butée avant détectent un obstacle	
EX8X	Capteurs infrarouges de détection de mur de la butée avant détectent un obstacle	
EX9X	Capteur de détection de mur de la butée avant et capteur infrarouge gauche détectent un obstacle	
EXAX	Capteur de détection de mur de la butée avant et capteur infrarouge central détectent un obstacle	
EXBX	Capteur de détection de mur de la butée avant, capteur infrarouge gauche et central détectent un obstacle	
EXCX	Capteurs de détection de mur de la butée avant, capteur infrarouge droit détectent un obstacle	
EXDX	Capteurs de détection de mur de la butée avant, capteur infrarouge gauche et droit détectent un obstacle	
EXEX	Capteurs de détection de mur de la butée avant, capteurs infrarouges gauche et central détectent un obstacle	
EXFX	Capteurs de détection de mur de la butée avant, capteurs infrarouges central, gauche et droit détectent un obstacle	

Vérifiez si elle est bloquée ou câblée par des obstacles

Code d'erreur	Raison	Solution
L01X	Ventilateur obstrué	Vérifiez que rien n'obstrue le ventilateur et nettoyez le réservoir de poussière
L0X1	Roue gauche surchargée	Vérifiez si elle est bloquée ou câblée par des obstacles
L0X2	Roue droite surchargée	
L0X3	Roues droite et gauche surchargées	
L0X4	Brosse latérale gauche surchargée	
L0X5	Roue gauche et brosse latérale gauche surchargées	
L0X6	Roue droite et brosse latérale gauche surchargées	
L0X7	Roues gauche et droite et brosse latérale gauche surchargées	
L0X8	Brosse latérale droite surchargée	
L0X9	Roue gauche et brosse latérale droite surchargées	
L0XA	Roue droite et brosse latérale droite surchargées	
L0XB	Roues gauche et droite et brosse latérale droite surchargées	
L0XC	Brosses latérales gauche et droite surchargées	
L0XD	Roue gauche et brosses latérales gauche et droite surchargées	
L0XE	Roue droite et brosses latérales gauche et droite surchargées	
L0XF	Roue gauche et droite et brosses latérales gauche et droite surchargées	
L02X	Brosse à rouleau surchargée	

Codes d'affichage du panneau

LO	Batterie faible
11:11	En cours de recharge
FULL	Recharge terminée
CONN	Connexion au WIFI
FAIL	Échec de la connexion au WIFI
SUCC	Déconnexion du WIFI réussie

Remarque :

- L'application affichera des informations d'erreur détaillées
- Aucun problème n'est présent lorsque l'aspirateur affiche L000
- X est le numéro ou la lettre qui peuvent apparaître sur l'écran pour différentes fautes
- Si l'aspirateur affiche E001 ou E004, veuillez-vous référer aux solutions relatives indiquées dans le dépannage
- Si l'aspirateur affiche EC07, veuillez chercher ECXX et EXXX pour les solutions relatives indiquées dans le dépannage.
- De même, si l'aspirateur affiche EE91, veuillez chercher EXX1, EEXX et EX9X pour les solutions relatives indiquées dans le dépannage.
- Si aucune solution ci-dessus ne fonctionne, veuillez essayer la solution ci-dessous :
 - a) Réinitialisez l'aspirateur en éteignant la machine, puis allumez-le et vérifiez à nouveau.
 - b) Si cela ne fonctionne toujours pas après la réinitialisation, contactez le service après-vente.

Avertissements au sujet de la batterie

Vous ne devez pas retirer (ou essayer de retirer) la batterie incorporée dans ce produit par vous-même. Pour remplacer la batterie, vous devez contacter votre fournisseur de services ou un professionnel qualifié indépendant.

AVERTISSEMENT

POUR VOTRE PROPRE SÉCURITÉ, N'ESSEYER PAS DE RETIRER LA BATTERIE PAR VOUS-MÊME OU DE LA JETER AU FEU. NE DÉSASSEMBLEZ PAS, ÉCRASEZ NI PERFOREZ LA BATTERIE.

SPÉCIFICATIONS DU PRODUIT

Classification	Élément	Détails
Spécifications mécaniques	Diamètre	350 mm
	Hauteur	88 mm
	Poids	3,5 kg
Spécifications électriques	Puissance de sortie du chargeur	24 V, 600 mA
	Spécifications de la batterie	Lithium rechargeable 2200 mAh
Spécifications fonctionnelles	Capacité du réservoir de poussière	0,5 L
	Type de recharge	Recharge automatique/ Recharge manuelle
	Mode d'entretien	Automatique, nettoyage profond, latéral, max, Aléatoire, zone, silencieux
	Temps de recharge	Environ 240 à 300 minutes
	Temps de nettoyage	90 minutes maximum
	Fréquence	Seulement 2,4 Ghz, cela ne fonctionnera pas sur 5 Ghz
Type de bouton du corps principal		Boutons tactiles + Panneau à LED



ENVIRONNEMENT

Cet appareil ne doit pas être jeté avec les déchets ménagers à la fin de sa durée de vie, il doit être remis à un centre de recyclage pour les appareils électriques et électroniques. Ce symbole sur l'appareil, le manuel d'utilisation et l'emballage attire votre attention sur un point important. Les matériaux utilisés dans cet appareil sont recyclables. En recyclant vos appareils, vous contribuez de manière significative à la protection de notre environnement. Renseignez-vous auprès des autorités locales pour connaître les centres de collecte des déchets.

Le soussigné, Smartwares Europe, déclare que l'équipement radioélectrique du type 339000 est conforme à la directive 2014/53/UE.

Le texte complet de la déclaration UE de conformité est disponible à l'adresse internet suivante: www.princesshome.eu/nl-nl/doc

SICHERHEIT

- Bei Ignorieren der Sicherheitshinweise kann der Hersteller nicht für Schäden haftbar gemacht werden.
- Wenn das Netzkabel beschädigt ist, muss es vom Hersteller oder seinem Kundendienstvertreter oder ähnlich qualifizierten Personen ersetzt werden, um ein Risiko zu vermeiden.
- Nur autorisierte Techniker dürfen das Produkt demontieren. Benutzer dürfen das Produkt nicht zerlegen, reparieren oder modifizieren. Andernfalls kann es zu Stromschlägen, Fehlfunktionen und Verletzungen kommen.
- Das Gerät niemals durch Ziehen am Kabel bewegen und sicherstellen, dass sich das Kabel nicht verwickelt.
- Das Gerät muss auf einen stabilen, ebenen Untergrund gestellt werden.
- Der Benutzer darf das Gerät nicht unbeaufsichtigt lassen, während es an den Strom angeschlossen ist.
- Dieses Gerät darf nur für den privaten Gebrauch und den entsprechenden Verwendungszweck benutzt werden.
- Verwenden Sie dieses Produkt nicht in feuchter Umgebung (Umgebungen mit Flüssigkeiten), wie z. B. Badezimmer oder Waschräumen. Dieses Produkt nicht waschen.
- Dieses Gerät darf nicht von Kindern unter 8 Jahren verwendet werden. Dieses Gerät kann von Kindern ab 8 Jahren und Personen mit eingeschränktem physischen, sensorischen oder geistigen Leistungsvermögen oder einem Mangel an Erfahrung und Fachkenntnis verwendet werden, wenn sie unter Aufsicht stehen oder Anweisungen hinsichtlich der sicheren Verwendung des Geräts erhalten haben und die damit verbundenen Gefahren kennen. Kinder dürfen mit dem Gerät nicht spielen. Halten Sie dieses Gerät und sein Kabel außerhalb der Reichweite von Kindern, die kleiner als 8 Jahre sind. Reinigung und Wartung dürfen nicht durch Kinder durchgeführt werden.
- Zum Schutz vor Stromschlag das Kabel, den Stecker oder das Gerät nicht in Wasser oder sonstige Flüssigkeiten tauchen
- Der Stecker muss vor der Reinigung oder Wartung des Geräts aus der Steckdose gezogen werden.
- Kinder dürfen mit dem Gerät nicht spielen.
- Nur den Original-Akku und den Netzadapter des Produkts zum Aufladen verwenden. Die Verwendung eines nicht kompatiblen Adapters kann zu Stromschlägen, Feuer oder Produktschäden führen.
- Das Netzkabel, den Stecker, den Adapter oder andere Metallteile des Geräts nicht mit nassen Händen berühren.
- Das Produkt während der Verwendung nicht abdecken oder eingewickelt lassen. Vorhänge oder andere Materialien, die sich leicht verdrehen lassen, bzw. Körperteile des Benutzers sollten nicht von den Rädern erfasst werden.
- Stellen Sie sicher, dass sich dieses Produkt nicht in der Nähe von Zigarettenkippen, Feuerzeugen, Streichhölzern oder anderen brennbaren Stoffen befindet.
- Setzen Sie sich nicht auf das Gerät und legen Sie keine schweren oder scharfen Gegenstände darauf ab. Achten Sie auf Kinder oder Haustiere, während das Produkt in Betrieb ist.
- Vor dem Gebrauch den Fußboden reinigen (alle zerbrechlichen Gegenstände und alle Gegenstände entfernen, die sich im Gerät verfangen könnten, wie z. B. Kabel, Kleidung, Papier, lose Kabel); Vorhänge vom Boden abheben, um mögliche Unfälle zu vermeiden.
- Das Gerät niemals zur Reinigung von brennbaren oder leichtflüchtigen Flüssigkeiten wie Benzin verwenden.
- Stellen Sie dieses Gerät nicht so auf, dass es leicht herunterfallen kann (Tische, Stühle usw.).
- Den Netzschalter während des Produkttransports ausschalten. Das Gleiche gilt, wenn Sie das Produkt für längere Zeit nicht benutzen. Das Auslaufen der Batterie kann zu Feuer, Verletzungen oder Umweltverschmutzung führen.
- Überprüfen Sie vor dem Aufladen, ob Adapter und

Steckdose richtig angeschlossen sind.

- Um ein Stolpern zu vermeiden, sollte der Benutzer alle Personen im Haushalt darauf hinweisen, wenn dieses Gerät in Betrieb ist.
- Ist der Staubbehälter voll, diesen vor dem Gebrauch leeren.
- Verwenden Sie dieses Produkt bei einer Temperatur zwischen 0°C und 40°C.
- Verwenden Sie dieses Produkt nicht für längere Zeit in einer Umgebung mit hoher Temperatur oder unter intensiver Sonneneinstrahlung.
- Die Batterie muss vor dem Verschrotten aus dem Gerät entfernt werden.
- Die Batterie sollte aus Sicherheitsgründen ordnungsgemäß entsorgt werden.
- Der Adapter muss vor dem Reinigen, der Wartung des Gerätes oder dem Entfernen des Akkus aus der Steckdose gezogen werden.
- Stecken Sie keinen Schraubendreher oder andere scharfe Gegenstände in den Luftauslass, da dies das Produkt beschädigen könnte.



TEILEBESCHREIBUNG

1. Hauptgerät
2. Ladestation
3. Stromadapter
4. Filter
5. Satz von linken und rechten Bürsten
6. Saugset
7. Netzschalter
8. Tiptasten
9. LED-Display
10. Rollbürsten-Kit
11. Räder
12. Ladesteckdose
13. Selbstaufladendes Ladepad

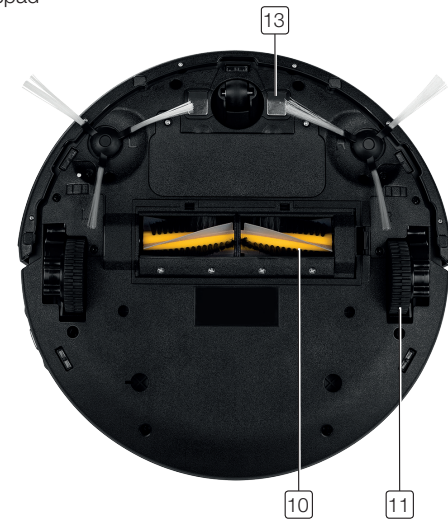

LED-DISPLAY

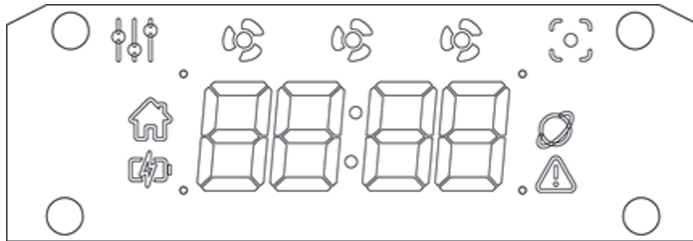

	Sonstige Reinigungsmodi (außer Spot-, Normal-, Leiser und Maximal-Modus)
	Leiser Modus
	Normal-Modus
	Maximal-Modus
	Spot-Modus
	Selbstaufflade-Display
	Betriebsanzeige
	Cloud-Verbindungsanzeige
	Fehleranzeige

Tipptasten

	<ul style="list-style-type: none"> • Tippen Sie auf diese Taste, um den Saugroboter aus dem Ruhemodus zu wecken. Halten Sie diese Taste länger als 3 Sekunden gedrückt, um in den Energiesparmodus zu wechseln. • Tippen Sie auf diese Taste, um mit der Reinigung zu beginnen. Wenn der Saugroboter gerade mit der Reinigung beschäftigt ist, wird durch Antippen dieser Taste die Reinigung beendet. • Tippen Sie wiederholt auf diese Taste, um die Reinigungsmodi zu durchlaufen: Normal, Maximal und Leise. Der Saugroboter beginnt 3 Sekunden nach der Auswahl eines Reinigungsprogramms mit der Reinigung.
	<ul style="list-style-type: none"> • Tippen Sie auf diese Taste, um mit dem Andocken zu beginnen. Der Saugroboter wird automatisch nach seiner Ladestation suchen. • Diese Taste gedrückt halten, bis das Display blinkt. Das Blinken zeigt an, dass der Saugroboter über die App mit dem WLAN-Netz verbunden werden kann.
	<ul style="list-style-type: none"> • Tippen Sie auf diese Taste, um in den Spot-Reinigungsmodus zu wechseln (Saugroboter reinigt eine Fläche von 2 x 2 Metern mit höherer Saugleistung und geringerer Geschwindigkeit)
	<ul style="list-style-type: none"> • Drücken Sie diese Taste zum Öffnen/Schließen der oberen Abdeckung und nehmen Sie den Staubbehälter heraus.

PRODUKTMERKMALE

- Dies ist ein automatischer Reinigungsroboter, der nicht nur mit einer Reinigungsfunktion, doppelten Seitenbürsten und einer starken Saugleistung ausgestattet ist, sondern auch mit austauschbaren Rollbürstenkits sowie Staubsauger-Kits. Das Gerät kann automatisch erkennen, ob der installierte Bausatz eine Rollbürste oder ein Saugset ist. Anschließend wählt es eigenhändig den Arbeitsmodus aus, was dazu führt, dass das Gerät auf effizientere Weise reinigt. Die Saugkraft dieses Produkts ist stark genug, um

auch kleinste Staubpartikel auf dem Boden gründlich zu entfernen! Dieses Produkt kann seine Saugleistung automatisch anpassen, wenn verschiedene Bodenumgebungen erkannt werden. Diese Fähigkeit macht nicht nur die Reinigung effizienter, sondern hilft auch Strom zu sparen (bis zu 30%).

- Inklusive 1 Meter Magnetstreifen in der Geschenkbox. Dieser Streifen kann auf die gewünschte Länge zugeschnitten werden. Der Roboterstaubsauger wird diese Linie anschließend nicht mehr überschreiten.

VOR DER INBETRIEBNAHME

- Entnehmen Sie das Gerät und das Zubehör aus dem Karton. Entfernen Sie die Aufkleber, die Schutzfolie oder den Kunststoff vom Gerät.
- Installieren Sie die Anwendung "HomeWizard Cleaner" aus dem App Store. Nach der Installation wird die App auf den Mobilgeräten „Cleaner“ genannt.

Aufladen des Akkus

- Setzen Sie die Ladestation an der Wand ab und entfernen Sie Hindernisse innerhalb eines Umkreises von 1 Meter auf beiden Seiten und 2 Meter in den Raum hinein.

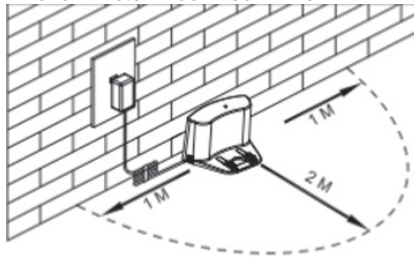

- Ist das Gerät ausgeschaltet, schalten Sie vor dem Aufladen den Netzschalter an der rechten Seite des Saugroboters ein.
- Laden Sie den Saugroboter auf eine der folgenden Weisen auf:
 - a. Stecken Sie den Adapter in den Saugroboter und das andere Ende in

die Steckdose, wie auf Abb. A gezeigt.

b. Drücken Sie  auf dem Saugroboter, um ihn zum Aufladen zur Ladestation zu leiten, wie auf Abb. B gezeigt.

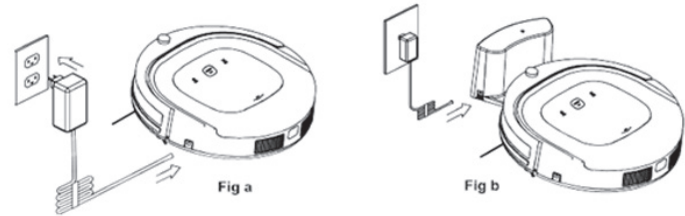



- Stellen Sie sicher, dass der Netzschalter des Saugroboters während des Ladevorgangs eingeschaltet ist. Ansonsten wird auf der LED-Anzeige die Fehlermeldung ERROR angezeigt.
- Wird der Saugroboter aufgeladen, blinkt die Betriebsanzeige.
- Sobald der Ladevorgang abgeschlossen ist, leuchtet die Betriebsanzeige auf und hört auf zu blinken.
- Im Standby-Modus gibt der Saugroboter einen Signalton ab, sobald der Akku nahezu entleert ist.
- Während des Betriebs kehrt der Saugroboter bei niedrigem Batteriestand automatisch zur Ladestation zurück.

Tipps zur Verlängerung der Akkulaufzeit:

- Den Saugroboter vor dem ersten Gebrauch 12 Stunden lang aufladen.
- Laden Sie den Saugroboter auf, sobald der Akku nahezu leer ist.
- Während des Betriebs kehrt der Saugroboter nach abgeschlossener Reinigung oder bei niedrigem Batteriestand automatisch zur Ladestation zurück.
- Wird der Saugroboter länger als 3 Monate nicht benutzt, den Akku im Saugroboter 12 Stunden lang aufladen, den Strom des Saugroboters ausschalten, den Akku aus dem Saugroboter entfernen und an einem kühlen, trockenen Ort aufbewahren.

EINSATZ

Inbetriebnahme

- Schalten Sie den Staubsauger ein, indem Sie den Netzschalter auf der rechten Seite des Geräts einschalten. Auf die  (Reinigungs-/ Stopptaste) tippen, um den Saugroboter aufzuwecken.
- Im Standby-Modus oben auf die  tippen, um mit der Reinigung zu beginnen.
- Hinweis: Befindet sich der Saugroboter im Energiesparmodus, auf die  (Reinigungs-/Stopptaste) tippen, um den Saugroboter aufzuwecken. und dann erneut auf die Taste tippen, um mit der Reinigung zu beginnen.

Standby:

- Wird der Saugroboter gereinigt, auf die  tippen, um den Saugroboter anzuhalten und in den Standby-Modus zu wechseln.

Energiesparmodus:

- Halten Sie die  auf der Oberseite 3 Sekunden lang gedrückt, damit der Saugroboter in den Energiesparmodus wechselt.
- Der Saugroboter wird automatisch in den Energiesparmodus wechseln, wenn er für einen Zeitraum von mehr als 60 Sekunden keinen Befehl empfangen hat.

Ausschalten:

- Im Standby-Modus den Netzschalter auf der rechten Seite des Staubsaugers ausschalten.
- Im Energiesparmodus schaltet sich der Saugroboter automatisch aus, wenn er für länger als 5 Minuten nicht aktiv ist. Auf die  (Reinigungs-/ Stopptaste) tippen, um den Saugroboter aufzuwecken.
- Hinweis: Wird der Saugroboter längere Zeit nicht benutzt, schalten Sie bitte den Netzschalter aus.

VERSCHIEDENE REINIGUNGSMODI

Normaler Reinigungsmodus

- Der Saugroboter kann einen Raum automatisch reinigen.
- Schalten Sie den Netzschalter des Staubsaugers ein und tippen Sie oben auf die Taste „CLEAN“ (Reinigen) oder drücken Sie die Taste „CLEAN“ auf der App.
- Der Saugroboter beginnt automatisch zu navigieren und zu reinigen.
- Das Display des Saugroboters zeigt 2 Gebläse-Symbole an.

Kantenreinigungsmodus

- In diesem Modus reinigt der Saugroboter entlang der Wand oder an Hindernissen entlang.
- Hinweis: Sie können den Kantenreinigungsmodus von der App aus starten, indem Sie auf „Edge“ tippen.

Vorprogrammierter Modus

- Nachdem über die App eine Zeit festgelegt wurde, wird der Saugroboter seine Ladestation verlassen und die Reinigung zur eingestellten Zeit starten.

Maximal-Modus

- Tippen Sie zweimal oben auf die Taste „CLEAN“.
- Innerhalb von 3 Sekunden beginnt der Saugroboter mit einer gründlichen Reinigung, und zwar mit erhöhter Saugkraft und einer geringeren Geschwindigkeit.
- Das Display des Saugroboters zeigt 3 Gebläse-Symbole an.

Leiser Modus

- Tippen Sie dreimal oben auf die Taste „CLEAN“. Innerhalb von 3 Sekunden setzt sich der Saugroboter ohne Sauggeräusch in Bewegung und fegt stattdessen den Schmutz nur leicht und geräuscharm vom Boden.
- Das Display des Saugroboters zeigt 1 Gebläse-Symbol an.

Spot-Reinigung

- Auf der Oberseite auf „SPOT“ tippen oder auf die Taste „SPOT“ in der App, um eine Spot-Reinigung zu starten. Der Saugroboter reinigt eine Fläche von 2 × 2 Metern, die Saugleistung wird erhöht und die

Reinigungsgeschwindigkeit verlangsamt sich. Gründliche Reinigung des 2 × 2 Meter großen Bereichs.

Gründliche Reinigung



- Der Saugroboter wird den Raum in zwei Durchgängen reinigen, um sicherzustellen, dass er alle Ecken erreicht hat.
- Hinweis: Sie können das Tiefenreinigungs-Programm „Deep Cleaning“ von der App aus starten.

Zufallsbedingte Reinigung

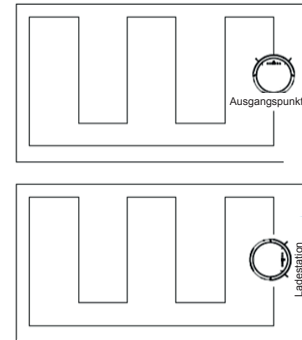
- Der Saugroboter reinigt in einem zufälligen Muster und nicht in einer intelligenten Kombination aus Zick-Zack-Muster und Kantenreinigung.
- Hinweis: Sie können das zufallsbedingte Programm „Random“ von der App aus starten.



KARTENNAVIGATIONSFUNKTION

- Stellen Sie den Saugroboter vor dem Gebrauch flach auf den Boden.
- Schalten Sie den Netzschalter ein, tippen Sie als nächstes oben auf die . Das Display zeigt ein sich drehendes Lade-Symbol an und gibt einen „Start“-Signalton ab.
- Nach dem Einschalten schaltet sich das Display aus (Je nach Verbindungsstatus wird möglicherweise das Symbol "Cloud-Verbindung" angezeigt). Dann erneut oben auf die  tippen, um mit der Reinigung zu beginnen.
- Nach dem Reinigen kehrt der Saugroboter automatisch zur Ladestation zurück, wenn diese eingeschaltet ist. Wird keine Ladestation erfasst, kehrt der Saugroboter nach der Reinigung in die Nähe seines Ausgangspunkts zurück.

SAUGSET UND ROLLBÜRSTENSATZ

- Saugset und Rollbürstensatz können an der Unterseite des Saugroboters ausgetauscht werden (siehe nachstehende Abbildung).

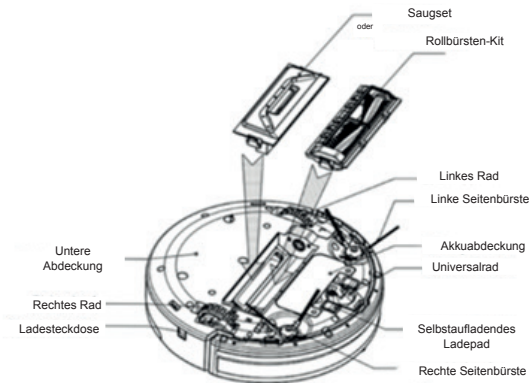

REINIGUNG UND WARTUNG

Seitenbürsten reinigen

- Die Seitenbürste auf Verschmutzung prüfen und sie bei Beschädigung ersetzen. Die maximale Lebensdauer der Seitenbürsten beträgt 12 Monate.
- Hinweis: Bevor Sie die Seitenbürsten auswechseln, achten Sie bitte auf deren Markierungen „L“ (links) und „R“ (rechts), die mit den Markierungen „L“/„R“ auf der Unterseite des Saugroboters übereinstimmen .

Staubbehälter und Filter reinigen

- Den Staubbehälter nach jedem Gebrauch leeren und reinigen, wie auf den folgenden Abbildungen gezeigt:

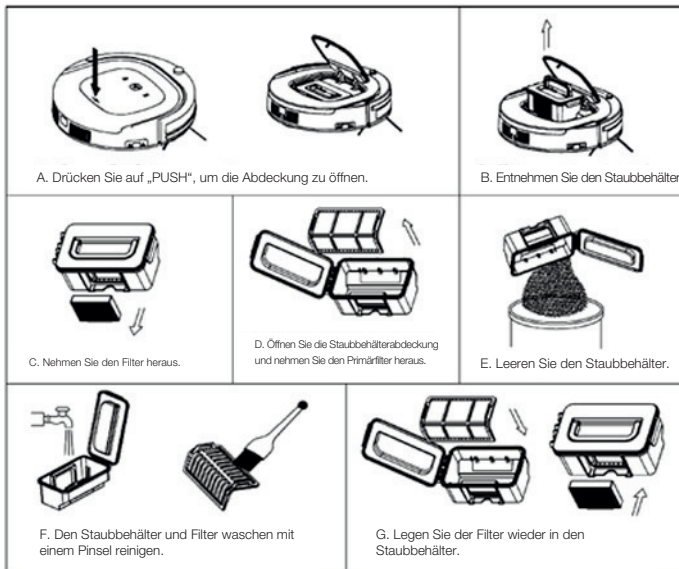

Hinweis:

- Waschen Sie den Primärfilter alle 15 bis 30 Betriebstage. Die maximale Lebensdauer der Filter beträgt 24 Monate.
- Den Filter erneut einlegen.
- Filter können bei Bedarf ersetzt werden.
- Die Filter keiner direkten Sonneneinstrahlung aussetzen.

Reinigung von Sensoren und Rädern

- Alle Sensoren und Räder leicht mit einem weichen Reinigungstuch oder -werkzeug abwischen, wie in der Abbildung unten dargestellt.

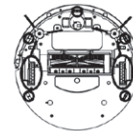

Ladekontakte reinigen

- Die Ladekontakte, wie auf der Abbildung unten dargestellt, mit einem weichen Reinigungstuch oder -werkzeug reinigen.

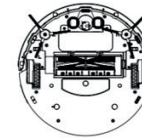

Ansaugbereich und Staubsensor reinigen

- Das Saugset aus dem Saugroboter herausnehmen und den Ansaugbereich sowie den Staubsensor, wie in der Abbildung unten dargestellt, mit einem weichen Reinigungstuch oder Werkzeug reinigen.

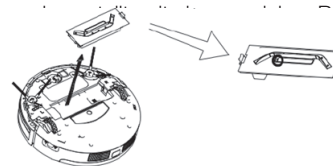

- Hinweis: Den Saugroboter und die Sensoren trocken halten und den Kontakt mit Flüssigkeiten vermeiden.

Rollbürsten-Kit reinigen

- Das Rollbürsten-Kit aus dem Saugroboter herausnehmen, die Rollbürste entfernen und sie gemeinsam mit ihrer Abdeckplatte & der Haltevorrichtung, wie in der folgenden Abbildung gezeigt, mit einem weichen Reinigungstuch oder -werkzeug reinigen. (Die Rollbürste kann mit Wasser ausgespült werden).

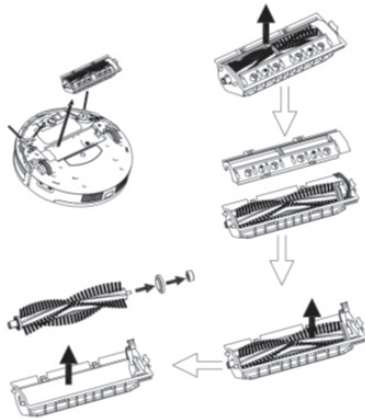

- Hinweis: Die Rollbürste bitte in der umgekehrten Reihenfolge wieder einsetzen, nachdem sie vollständig trocken ist.

So öffnen Sie den Deckel des Rollbürsten-Kits

- Drehen Sie den Deckel der Rollbürste so, dass er in Ihre Richtung zeigt.



- Halten Sie den Deckel der Rollbürste gedrückt, und drücken Sie ihn nach oben.

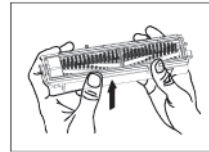

- Der Deckel der Rollbürste öffnet sich, wie auf der nächsten Abbildung dargestellt.

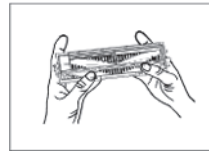

FEHLERBEHEBUNG

Fehlercode für Sensoren

Fehlercode	Ursache	Lösung
E1	Staubbehälter nicht eingelegt	Den Staubbehälter korrekt einlegen
E2	Gerät schaltet sich während des Ladevorgangs aus	Einschalter betätigen
E3	Niedrigere Akkuleistung oder automatischer Ladevorgang fehlgeschlagen	Den Saugroboter manuell aufladen
E11	Sensorproblem mit Stufenerfassung links	Sensor für Stufenerfassung links reinigen oder ersetzen
E12	Sensorproblem mit Stufenerfassung rechts	Sensor für Stufenerfassung rechts reinigen oder ersetzen
E13	Sensorproblem mit Stufenerfassung frontal	Sensor für Stufenerfassung frontal reinigen oder ersetzen
E21	Linkes Rad vom Boden abgehoben	Das Gerät an einem sicheren Ort aufstellen
E22	Rechtes Rad vom Boden abgehoben	Das Gerät an einem sicheren Ort aufstellen
E23	Frontales Rad vom Boden abgehoben	Das Gerät an einem sicheren Ort aufstellen

Fehlercode	Ursache	Lösung
E31	Mikroschalter Frontstoßfänger links festgeklemmt oder defekt	Überprüfen, ob er feststeckt, oder ersetzen
E32	Mikroschalter Frontstoßfänger rechts festgeklemmt oder defekt	Überprüfen, ob er feststeckt, oder ersetzen
E33	Mikroschalter Frontstoßfänger frontal festgeklemmt oder defekt	Überprüfen, ob er feststeckt, oder ersetzen
E41	Linkes Rad überlastet	Überprüfen, ob es feststeckt, oder ersetzen
E42	Rechtes Rad überlastet	Überprüfen, ob es feststeckt, oder ersetzen
E43	Linke Seitenbürste überlastet	Überprüfen, ob sie feststeckt, oder ersetzen
E44	Rechte Seitenbürste überlastet	Überprüfen, ob sie feststeckt, oder ersetzen
E45	Gebäsemotor überlastet	Überprüfen, ob das Gebläse eingeklemmt ist, und den Staubbehälter reinigen
E46	Rollbürste überlastet	Überprüfen, ob die Rollbürste feststeckt, oder ersetzen
EXX9	Fallschutz-Sensor links erkennt Oberkante, Infrarotsensor der Frontstoßfänger rechts erkennt Hindernis	Frontstoßfänger-Sensorlinse und untere Fallschutz-Sensorlinse reinigen
EXXA	Fallschutz-Sensor frontal erkennt Oberkante, Frontstoßfänger-Infrarotsensor rechts erkennt Hindernis	
EXXB	Fallschutz-Sensoren links und frontal erkennen Oberkante, Frontstoßfänger-Infrarotsensor rechts erkennt Hindernis	
EXXC	Fallschutz-Sensor rechts erkennt Oberkante, Frontstoßfänger-Infrarotsensor rechts erkennt Hindernis	
EXXD	Fallschutz-Sensoren links und rechts erkennen Oberkante, Frontstoßfänger-Infrarotsensor rechts erkennt Hindernis	
EXXE	Fallschutz-Sensoren rechts und frontal erkennen Oberkante, Frontstoßfänger-Infrarotsensoren rechts erkennen Hindernis	
EXXF	Fallschutz-Sensoren frontal, links und rechts erkennen Oberkanten, Frontstoßfänger-Infrarotsensoren rechts erkennen Hindernisse	

Fehlercode	Ursache	Lösung
EX1X	Frontstoßfänger-Infrarotsensor links erkennt ein Hindernis	Frontstoßfänger-Sensorlinse reinigen
EX2X	Mittlerer Frontstoßfänger-Infrarotsensor erkennt ein Hindernis	
EX3X	Frontstoßfänger-Infrarotsensoren links und Mitte erkennen Hindernis	
EX4X	Frontstoßfänger-Infrarotsensor rechts erkennt ein Hindernis	
EX5X	Frontstoßfänger-Infrarotsensoren rechts und links erkennen Hindernis	
EX6X	Frontstoßfänger-Infrarotsensoren rechts und Mitte erkennen Hindernis	
EX7X	Frontstoßfänger-Infrarotsensoren links, Mitte und rechts erkennen Hindernis	
EX8X	Stoßfänger-Wanderfassungssensor erkennt Hindernis	
EX9X	Frontstoßfänger-Wanderfassungssensor und Infrarotsensor links erkennen Hindernis	
EXAX	Frontstoßfänger-Wanderfassungssensor und Infrarotsensor Mitte erkennen Hindernis	
EXBX	Frontstoßfänger-Wanderfassungssensor und Infrarotsensor links und Mitte erkennen Hindernis	
EXCX	Frontstoßfänger-Wanderfassungssensoren sowie Infrarotsensor rechts erkennen Hindernis	
EXDX	Frontstoßfänger-Wanderfassungssensoren sowie Infrarotsensor links und rechts erkennen Hindernis	
EXEX	Frontstoßfänger-Wanderfassungssensoren sowie Infrarotsensoren rechts und Mitte erkennen Hindernis	
EXFX	Frontstoßfänger-Wanderfassungssensoren sowie Infrarotsensoren links, rechts undMitte erkennen Hindernis	

Motor-Fehlercodes

Fehlercode	Ursache	Lösung
L01X	Gebläse überlastet	Überprüfen, ob das Gebläse eingeklemmt ist, und den Staubbehälter reinigen
L0X1	Linkes Rad überlastet	Überprüfen, ob es klemmt oder durch Hindernisse blockiert ist
L0X2	Rechtes Rad überlastet	
L0X3	Linkes und rechtes Rad überlastet	
L0X4	Linke Seitenbürste überlastet	
L0X5	Linkes Rad und linke Seitenbürste überlastet	
L0X6	Rechtes Rad und linke Seitenbürste überlastet	
L0X7	Linkes und rechtes Rad, linke Seitenbürste überlastet	
L0X8	Rechte Seitenbürste überlastet	
L0X9	Linkes Rad und rechte Seitenbürste überlastet	
L0XA	Rechtes Rad und rechte Seitenbürste überlastet	
L0XB	Linkes und rechtes Rad, rechte Seitenbürste überlastet	
L0XC	Linkes Rad und rechte Seitenbürste überlastet	
L0XD	Linkes Rad, linke und rechts Seitenbürste überlastet	
L0XE	Rechtes Rad, linke und rechte Seitenbürste überlastet	
L0XF	Linkes und rechtes Rad, linke und rechte Seitenbürste überlastet	
L0ZX	Rollbürste überlastet	

Bedienfeldcodes

LO	Niedriger Batteriestatus
11:11	Ladevorgang aktiv
FULL	Ladevorgang abgeschlossen
CONN	WLAN-Verbindung wird hergestellt
FAIL	WLAN-Verbindung fehlgeschlagen
SUCC	WLAN-Verbindungstrennung erfolgreich

Hinweis:

- Die App zeigt detaillierte Fehlerinformationen an
- Es besteht kein Problem für den Saugroboter, wenn L000 angezeigt wird
- X ist die Ziffer oder der Buchstabe auf dem Display für unterschiedliche Fehleranzeigen
- Zeigt der Saugroboter E001 oder E004 an, suchen Sie bitte die entsprechende Problemlösung in der Fehlerbehebungsliste
- Zeigt der Saugroboter EC07 an, suchen Sie bitte unter ECXX und EXXX nach der entsprechenden Problemlösung in der Fehlerbehebungsliste.
- Zeigt Saugroboter EE91 an, suchen Sie bitte unter EXX1, EEXX und EX9X nach der entsprechenden Problemlösung in der Fehlerbehebungsliste.
- Wenn die obige Lösung nicht funktioniert, versuchen Sie bitte das Folgende:
 - a) Setzen Sie den Saugroboter zurück, indem Sie das Gerät ausschalten, dann erneut einschalten und prüfen.
 - b) Funktioniert es nach dem Zurücksetzen immer noch nicht, wenden Sie sich an den Kundendienst.

Batteriewarnhinweise

Sie dürfen den in diesem Produkt enthaltenen Akku nicht selbst entfernen (oder dies versuchen). Um den Akku auszutauschen, müssen Sie sich an Ihren Kundendienst oder einen unabhängigen, qualifizierten Fachmann wenden.



WARNUNG

VERSUCHEN SIE ZU IHRER EIGENEN SICHERHEIT NICHT, DEN AKKU SELBST ZU ENTFERNEN, UND WERFEN SIE IHN NICHT INS FEUER. DEN AKKU NICHT ZERLEGEN, ZERQUETSCHEN ODER PERFORIEREN

PRODUKTSPEZIFIKATION

Klassifizierung	Artikel	Detail
Mechanik Technische Daten	Durchmesser	350 mm
	Höhe	88 mm
	Gewicht	3,5 kg
Elektrik Technische Daten	Ladegerät-Nennleistung	24 V, 600 mA
	Batterie-Spezifikationen:	2200 mAh nachladbarer Lithium-Akku
Funktionen Technische Daten	Staubbehälter Kapazität	0,5 l
	Ladevorrichtung Typ	selbstladend/manuelles Aufladen
	Reinigungsmodus	Automatik, Tiefenreinigung, Kante, Maximal, Zufallsbedingt, Spot, Leise
	Ladezeit	Ca. 240-300 Minuten
	Reinigungszeit	Maximal 90 Minuten
	Frequenz	Nur 2,4 GHz, funktioniert nicht bei 5 GHz
Tastentyp des Hauptgeräts		Tipptasten + LED-Anzeige



UMWELT

Dieses Gerät darf am Ende seiner Lebenszeit nicht im Hausmüll entsorgt werden, sondern muss an einer Sammelstelle für das Recyclen von elektrischen und elektronischen Haushaltsgeräten abgegeben werden. Das Symbol auf dem Gerät, in der Bedienungsanleitung und auf der Verpackung macht Sie auf dieses wichtige Thema aufmerksam. Die in diesem Gerät verwendeten Materialien können recycelt werden. Durch das Recyclen gebrauchter Haushaltsgeräte leisten Sie einen wichtigen Beitrag zum Umweltschutz. Fragen Sie Ihre örtliche Behörde nach Informationen über eine Sammelstelle.

Hiermit erklärt Smartwares Europe dass der Funkanlagentyp 339000 der Richtlinie 2014/53/EU entspricht.
Der vollständige Text der EU-Konformitätserklärung ist unter der folgenden Internetadresse verfügbar: www.princesshome.eu/nl-nl/doc

SEGURIDAD

- Si se ignoran las instrucciones de seguridad, el fabricante no puede ser considerado responsable de los daños.
- Si se daña el cable de alimentación, deberá reemplazarlo el fabricante, su agente de servicio o personas con una cualificación similar con el fin de evitar situaciones de peligro.
- Sólo los técnicos autorizados pueden desmontar el producto. Los usuarios no tienen permitido desmontar, reparar o modificar el producto. De lo contrario, se podría provocar una descarga eléctrica, averías y provocar lesiones.
- Nunca mueva el aparato tirando del cable y asegúrese de que no se pueda enredar el cable.
- El aparato debe colocarse sobre una superficie estable y nivelada.
- El usuario no debe dejarse desatendido mientras el dispositivo esté conectado a la alimentación.
- Este aparato sólo debe utilizarse para uso doméstico y únicamente para el fin que al que está destinado.
- No utilice este producto en ambiente húmedo o mojado (cualquier entorno con líquido), por ejemplo, baño o lavandería. No lavar este producto.
- Este aparato no debe ser usado por niños menores de 8 años. Este aparato pueden utilizarlo los niños a partir de 8 años y las personas con capacidades físicas, sensoriales o mentales reducidas o con falta de experiencia y conocimientos, si están supervisados por un adulto o si se les ha proporcionado las instrucciones apropiadas sobre el uso del aparato de una manera segura y comprenden los peligros que implica. Los niños no deben jugar con el aparato. Mantenga el aparato y el cable fuera del alcance de los niños menores de 8 años. La limpieza y el mantenimiento no deben ser hechos por niños.
- Para protegerse contra una descarga eléctrica, no sumerja el cable, el enchufe ni el aparato en agua ni cualquier otro líquido
- El enchufe debe ser retirado de la toma de corriente antes de proceder a la limpieza o mantenimiento del aparato.
- Los niños no deben jugar con el aparato.
- Utilice únicamente el adaptador de corriente y la batería originales del producto durante la carga. Utilizar un adaptador que no sea adecuado puede provocar descargas eléctricas, incendios o daños en el producto.
- No toque el cable de alimentación, adaptador, enchufe, o cualquier otra pieza de metal de la máquina con las manos mojadas.
- No cubra el producto o ni lo envuelva durante el uso. No permita que cortinas, cualquier material que se retuerza fácilmente o parte del cuerpo del usuario se atasque en las ruedas.
- Asegúrese de que este producto no esté cerca de colillas de cigarrillos, encendedores, cerillas o productos inflamables.
- No se sienta ni coloque objetos pesados o afilados sobre la máquina. Tenga cuidado de niños o mascotas mientras el producto esté en funcionamiento.
- Antes de su uso, limpie el entorno del suelo (retire todos los objetos frágiles, y todos los objetos que pueden quedar atrapados en el producto, tales como cuerdas, ropa, papeles, cables sueltos); eleve cortinas y cubiertas del suelo para evitar posibles accidentes.
- Nunca utilice el producto para limpiar combustible o líquidos altamente volátiles como la gasolina.
- No coloque este producto donde se pueda caer fácilmente (mesas, sillas, etc.).
- Apague el interruptor de encendido durante el transporte del producto o cuando no sea necesario utilizar este producto durante mucho tiempo. La fuga de la batería puede provocar incendios, lesiones o contaminación del medio ambiente.

- Antes de realizar la carga, compruebe si el adaptador y la salida están conectados correctamente.
- Para evitar tropiezos, el usuario debe informar a todas las personas en la casa de que este producto está trabajando.
- Cuando se llena el recipiente de polvo, vacíelo antes de su uso.
- Use este producto a una temperatura de 0°C a 40°C.
- No utilice este producto en un ambiente a altas temperaturas o bajo intensa luz solar directa durante un largo periodo de tiempo.
- La batería debe ser retirada del producto antes de ser desechado.
- La batería debe desecharse de forma adecuada por razones de seguridad.
- El adaptador debe ser retirado de la toma de corriente antes de limpiarlo, el mantenimiento del aparato o de quitar la batería.
- No coloque un destornillador u otros objetos afilados en la salida de aire, podría dañar el producto.

DESCRIPCIÓN DE LAS PIEZAS

1. Cuerpo principal
2. Estación de carga
3. Adaptador de alimentación
4. Filtro
5. Juego de cepillos de izquierda y derecha
6. Kit de succión
7. Interruptor de encendido
8. Botones táctiles
9. Pantalla LED
10. Kit de cepillo de rodillo
11. Ruedas
12. Toma de carga
13. Almohadilla de carga automática



PANTALLA LED

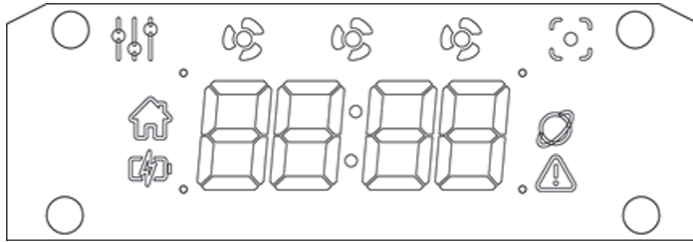

	Otros modos de limpieza excepto para modos por puntos, normal, silencioso y máx.
	Modo silencioso
	Modo normal
	Modo máx.
	Modo por puntos
	Indicador de carga automática
	Indicador de alimentación
	Indicador de conexión a la nube
	Indicador de error

Botones táctiles

	<ul style="list-style-type: none"> • Toque este botón para activar el limpiador desde el modo de reposo. Mantenga pulsado este botón durante más de 3 segundos para entrar en modo de reposo. • Pulse este botón para iniciar la limpieza. Si el limpiador está ocupado limpiando, tocar este botón lo detiene. • Pulse varias veces este botón para recorrer los modos de limpieza: Normal, Máx. y silencioso. El limpiador comenzará a limpiar 3 segundos después de seleccionar el programa de limpieza.
	<ul style="list-style-type: none"> • Pulse este botón para iniciar el acoplamiento. El limpiador empezará automáticamente a buscar su base. • Pulse y mantenga pulsado el botón hasta que la pantalla muestre una animación de "pulso". Cuando esta animación sea visible, el limpiador se puede conectar a una red Wi-Fi con la App.
	<ul style="list-style-type: none"> • Toque este botón para entrar al modo de limpieza por puntos (el limpiador limpia un área de 2x2 metros, con mayor potencia de succión y menor velocidad)
	<ul style="list-style-type: none"> • Pulse este botón para abrir / cerrar la cubierta superior, saque el recipiente de polvo.

CARACTERÍSTICAS DEL PRODUCTO

- Este es un robot de limpieza automática que está bien equipada no únicamente con función de limpieza, cepillos laterales dobles y fuerte succión por vacío, sino también con los kits de cepillos de rodillos intercambiables y kits de succión por vacío. La máquina puede identificar automáticamente si el kit instalado es un cepillo de rodillo o un kit de succión, entonces él decidirá por sí mismo el modo de trabajo, que haga que la máquina limpie de forma más eficiente. ¡La potencia de succión

de este producto es lo suficientemente fuerte como para garantizar que incluso se limpiarán a fondo pequeñas motas de polvo sobre el suelo! Este producto es capaz de ajustar automáticamente su potencia de succión cuando se detectan diferentes entornos de suelo. Esta capacidad no sólo hace que la limpieza sea más eficiente, sino que también ayuda a ahorrar energía (hasta el 30 %).

- Incluye una tira magnética de 1 metro en la caja de regalo. Esta tira se puede cortar a la longitud deseada. La tira magnética se puede colocar en el suelo. El robot aspirador no sobrepasará esta línea.

ANTES DE USAR POR PRIMERA VEZ

- Saque el aparato y los accesorios de la caja. Retire los adhesivos, la película protectora o el plástico del dispositivo.
- Instale la aplicación llamada "HomeWizard Cleaner" desde las tiendas de App. Una vez instalada la aplicación se llamará "Cleaner" en los dispositivos.

Carga de la batería

- Coloque la estación de carga contra la pared y retire obstáculos a menos de 1 metro a ambos lados y 2 metros por delante.

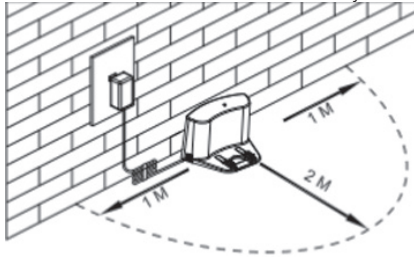

- Si el limpiador se apaga, encienda su interruptor de encendido en el lado derecho del limpiador antes de cargar.
- Cargue el limpiador en cualquiera de las siguientes maneras como se muestra:

- a. Enchufe el adaptador en el limpiador y enchufe el otro extremo a la toma de corriente, como se muestra en la Fig. a.
- b. Pulse  sobre el limpiador para dirigir el limpiador a la estación de carga para que se recargue, como se muestra en la Fig. b.

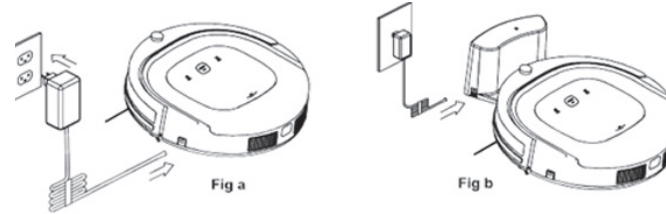



- Asegúrese de que el interruptor de encendido del limpiador esté encendido durante la carga. De lo contrario, en la pantalla de LED se mostrará un error.
- Cuando el limpiador se está cargando, el indicador de alimentación parpadea.
- Una vez completada la carga, el indicador de alimentación estará encendido y dejará de parpadear.
- En estado de espera, el limpiador reproduce un sonido cuando la batería está baja.
- Mientras está trabajando, el limpiador volverá a la estación de carga automáticamente cuando la batería esté baja.

Consejos para prolongar la vida de la batería:

- Antes de usar por primera vez, cargue el limpiador durante 12 horas.
- Cargue el limpiador tan pronto como la batería esté baja.
- Durante la limpieza, el limpiador volverá a la estación de carga automáticamente cuando se realice la limpieza o cuando la batería esté baja.
- Si el limpiador no va a ser usado durante más de 3 meses, cargue la batería en el limpiador durante 12 horas, apague el limpiador, retire la batería del limpiador y guárdela en un lugar fresco y seco.

USO

Puesta en marcha

- Encienda el limpiador con el interruptor de encendido del lado derecho de la máquina. Toque el botón de  (limpiar/parar) en la parte superior para activar el limpiador.
- En el modo de espera, toque el botón de  en la parte superior para iniciar la limpieza.
- Nota: Si el limpiador está en modo de reposo, toque el botón de  (limpiar/parar) en la parte superior para activar el limpiador, a continuación, toque el botón de nuevo para iniciar la limpieza.

Espera:

- Cuando el limpiador está limpiando, toque  en la parte superior para detener el limpiador y entrar en el modo de espera.

Modo de reposo:

- Mantenga pulsado  en la parte superior durante 3 segundos, el limpiador entrará en modo de reposo.
- El limpiador entrará automáticamente en modo de reposo si no recibe ninguna orden durante más de 60 segundos.

Apagado:

- En el modo de espera, apague el interruptor de encendido en la parte derecha del limpiador.
- En el modo de reposo, el limpiador se apagará automáticamente si no se realiza ninguna operación durante más de 5 minutos, toque el botón de  (limpiar/parar) en la parte superior para activar el limpiador.
- Nota: Si el limpiador no se usa durante un largo período de tiempo, por favor, gire el interruptor de encendido a off.

DIVERSOS MODOS DE LIMPIEZA

Modo de limpieza normal

- El limpiador puede limpiar una habitación automáticamente.
- Encienda el interruptor de encendido del robot, toque el botón "LIMPIAR" en la parte superior o presione el botón "LIMPIAR" en la aplicación.
- El limpiador comienza a navegar y limpiar automáticamente.
- La pantalla del limpiador mostrará 2 ventiladores.

Modo de limpieza de bordes

- En este modo, el limpiador limpia a lo largo de la pared u obstáculos.
- Nota: Puede iniciar la Limpieza de "Bordes" desde la App.

Modo Programación

- Después de ser programado a través de la App, el limpiador dejará su estación de carga e iniciará la limpieza a la hora programada.

Modo máx.

- Toque el botón "CLEAN" en la parte superior dos veces.
- En menos de 3 segundos, el limpiador empezará a limpiar con mayor potencia de succión y menor velocidad, limpiando a fondo la habitación.
- La pantalla del limpiador mostrará 3 ventiladores.

Modo silencioso

- Toque el botón "CLEAN" en la parte superior tres veces. En menos de 3 segundos, el limpiador empezará a limpiar sin succión, sólo barrerá ligeramente la suciedad del suelo y lo hará silenciosamente.
- La pantalla del limpiador mostrará 1 ventilador.

Limpieza por puntos

- Toque en "SPOT" en la parte superior o el botón "SPOT" en el app para iniciar una limpieza por puntos. El limpiador limpia un área de 2x2 metros, la potencia de succión será mayor y la velocidad de limpieza será más lenta, limpiando a fondo el área de 2 x 2 metros.



Limpieza profunda

- El limpiador cubrirá su habitación dos veces para asegurarse de haber llegado a todos los rincones.
- Nota: Puede iniciar el programa "Limpieza Profunda" desde la App.

Limpieza aleatoria

- El limpiador limpia con un patrón aleatorio, en lugar de una combinación inteligente de zigzag y bordes.
- Nota: Puede iniciar el programa "Aleatorio" de la App.

FUNCIÓN DE NAVEGACIÓN POR MAPA

- Antes del uso, coloque el limpiador plano en el suelo.
- Encienda el interruptor de encendido, a continuación, toque el botón  en la parte superior. El panel de visualización muestra una animación de carga giratoria y se reproduce un sonido "inicio".
- Después de encender, la pantalla se apaga (dependiendo del estado de la conexión, puede mostrar el ícono "Conexión a la nube"). A continuación, toque  en la parte superior una vez más para iniciar la limpieza.
- El limpiador volverá a la estación base automáticamente después de la limpieza, si la estación base está encendida. Si no detecta la estación base, el limpiador volverá cerca de su punto de partida después de la limpieza.

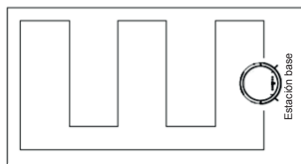
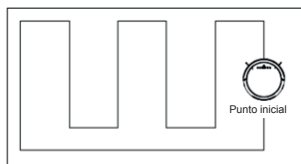

KIT DE SUCCIÓN Y KIT DE CEPILLO DE RODILLO

- El kit de succión y kit de cepillo de rodillo se pueden conectar en la parte inferior de su limpiador (como se muestra en la figura siguiente).

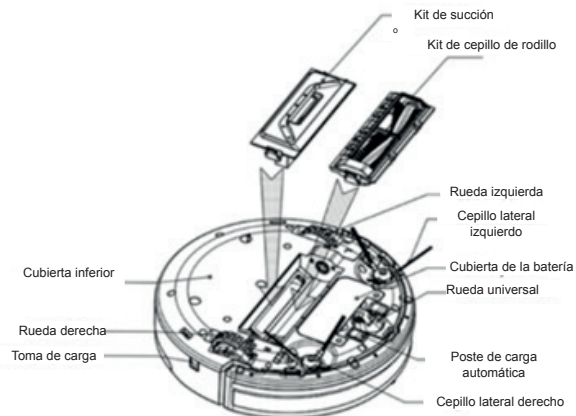

LIMPIEZA Y MANTENIMIENTO

Limpieza de cepillos laterales

- Compruebe el cepillo lateral cuando se ensucie y cámbielo si está dañado. La máxima vida útil de los cepillos laterales es de 12 meses.
- Nota: Antes de sustituir los cepillos laterales, preste atención a la marca "izquierda" y "derecha" ('L' / 'R') sobre los cepillos laterales, que coincide con la marca 'L' / 'R' en la parte inferior del limpiador.

Limpieza de recipiente de polvo y filtros

- Vacíe y limpie el recipiente de polvo después de cada uso siguiendo los pasos como se muestra en las siguientes figuras:

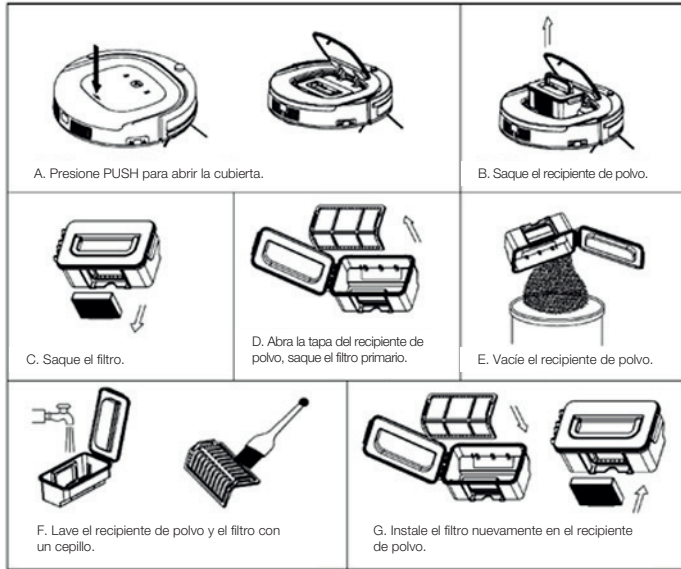

Nota:

- Lave el filtro primario después de 15~30 días de uso. La máxima vida útil de los filtros es de 24 meses.
- Vuelva a instalar el filtro después.
- El filtro pueden ser sustituidos si es necesario.
- No exponga los filtros intensa a la luz solar directa.

Limpié los sensores y las ruedas

- Frote ligeramente todos los sensores y las ruedas, tal y como se indica en la figura siguiente, con un paño de limpieza o una herramienta.

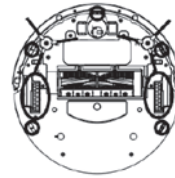

Limpié de postes de carga

- Limpie los postes de carga, tal como se indica en la figura siguiente, con un paño de limpieza o una herramienta.

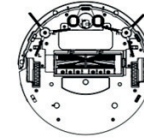

Limpié el conducto de succión y sensor de polvo

- Extraiga el kit de succión de limpiador, luego limpie el conducto de succión y el sensor de polvo, tal como se indica en la figura siguiente, con un paño de limpieza o una herramienta.

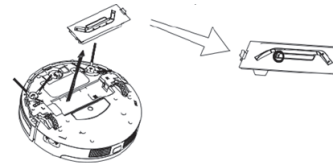

- Nota: Mantenga secos el Limpiador y los sensores y evite el contacto con líquidos.

Kit de cepillo de rodillo de limpieza

- Extraiga el kit de cepillo de rodillo del limpiador, retire el cepillo de rodillo y, a continuación, límpielo y su tapa-placa y el soporte, como se muestra en la siguiente figura, con un paño de limpieza o una herramienta. (el cepillo de rodillo puede ser lavado con agua).

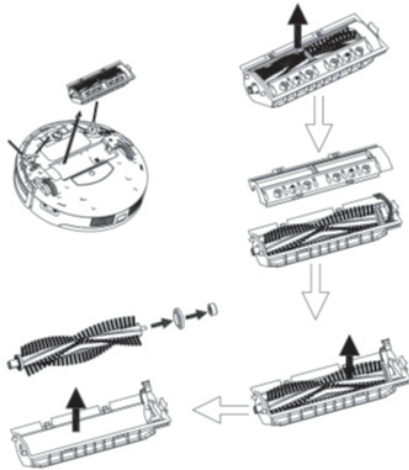

- Nota: Vuelva a instalar el cepillo de rodillo en el orden original de desmontaje cuando esté totalmente seco.

Cómo abrir la tapa del kit del cepillo de rodillo

- Gire la tapa del cepillo de rodillo para que quede frente a usted.

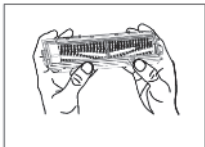

- Con ambos pulgares sujetando la tapa del cepillo de rodillo, empujela hacia arriba.

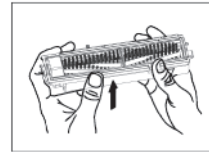

- La tapa del cepillo de rodillo está abierta, como se ilustra en la siguiente imagen.

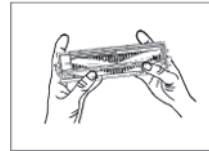

RESOLUCIÓN DE PROBLEMAS

Código de error de los sensores

Código de error	Causa	Solución
E1	Caja de recipiente de polvo no instalada	Instale correctamente la caja de recipiente de polvo
E2	Interruptor de encendido apagado mientras se carga	Encienda el interruptor de encendido
E3	Batería baja o error de carga automática	Cargue manualmente el limpiador
E11	Problema con el sensor de detección de escalera izquierda	Limpie el sensor de detección de escalera izquierda o cambíarlo
E12	Problema con el sensor de detección de escalera derecha	Limpie el sensor de detección de escalera derecha o cambíarlo
E13	Problema con el sensor de detección de escalera frontal	Limpie el sensor de detección de escalera frontal o cambíarlo
E21	Rueda izquierda separada del suelo	Ponga la máquina en un lugar seguro
E22	Rueda derecha separada del suelo	Ponga la máquina en un lugar seguro

Código de error	Causa	Solución	Código de error	Causa	Solución
E23	Rueda frontal separada del suelo	Ponga la máquina en un lugar seguro	EX1X	Sensor de infrarrojos izquierdo de paragolpes frontal detecta obstáculo	Limpie la lente del sensor de paragolpes frontal
E31	Micro interruptor izquierdo de paragolpes frontal atascado o roto	Compruebe si estaba atascado, o cambiarlo	EX2X	Sensor de infrarrojos medio de paragolpes frontal detecta obstáculo	
E32	Micro interruptor derecho de paragolpes frontal atascado o roto	Compruebe si estaba atascado, o cambiarlo	EX3X	Sensores de infrarrojos izquierdo y medio de paragolpes frontal detectan obstáculo	
E33	Micro interruptor delantero de paragolpes frontal atascado o roto	Compruebe si estaba atascado, o cambiarlo	EX4X	Sensor de infrarrojos derecho de paragolpes frontal detecta obstáculo	
E41	Rueda izquierda sobrecargada	Compruebe si estaba atascado, o cambiarlo	EX5X	Sensores de infrarrojos izquierdo y derecho de paragolpes frontal detectan obstáculo	
E42	Rueda derecha sobrecargada	Compruebe si estaba atascado, o cambiarlo	EX6X	Sensores de infrarrojos medio y medio de paragolpes frontal detectan obstáculo	
E43	Cepillo lateral izquierdo sobrecargado	Compruebe si estaba atascado, o cambiarlo	EX7X	Sensores de infrarrojos izquierdo, medio y derecho de paragolpes frontal detectan obstáculo	
E44	Cepillo lateral derecho sobrecargado	Compruebe si estaba atascado, o cambiarlo	EX8X	Sensor de infrarrojos de detección de pared de paragolpes frontal detecta obstáculo	
E45	Motor ventilador sobrecargado	Compruebe si el ventilador está atascado, y limpie el recipiente de polvo	EX9X	Sensor de detección de pared y sensor de infrarrojos izquierdo de paragolpes frontal detectan obstáculo	
E46	Cepillo de rodillo sobrecargado	Compruebe si estaba atascado, límpielo o cámbielo	EXAX	Sensor de detección de pared y sensor de infrarrojos medio de paragolpes frontal detectan obstáculo	
EXX9	Sensor anticaída izquierdo detecta precipicio, sensor de infrarrojos derecho de paragolpes frontal detecta obstáculo	Limpie la lente del sensor de paragolpes frontal y la lente del sensor inferior anticaída	EXBX	Sensor de detección de pared y sensor de infrarrojos izquierdo y medio de paragolpes frontal detectan obstáculo	
EXXA	Sensor anticaída frontal detecta precipicio, sensor de infrarrojos derecho de paragolpes frontal detecta obstáculo		EXCX	Sensores de detección de pared, sensor de infrarrojos derecho de paragolpes frontal detectan obstáculo	
EXXB	Sensores anticaída izquierdo y frontal detectan precipicio, sensor de infrarrojos derecho de paragolpes frontal detecta obstáculo		EXDX	Sensores de detección de pared, sensor de infrarrojos izquierdo y derecho de paragolpes frontal detectan obstáculo	
EXXC	Sensor anticaída derecho detecta precipicio, sensor de infrarrojos derecho de paragolpes frontal detecta obstáculo		EXEX	Sensores de detección de pared, sensor de infrarrojos derecho y medio de paragolpes frontal detectan obstáculo	
EXXD	Sensores anticaída izquierdo y derecho detectan precipicio, sensor de infrarrojos derecho de paragolpes frontal detecta obstáculo		EXFX	Sensores de detección de pared, sensor de infrarrojos izquierdo, derecho y medio de paragolpes frontal detectan obstáculo	
EXXE	Sensores anticaída derecho y frontal detectan precipicio, sensores de infrarrojos derecho de paragolpes frontal detectan obstáculo				
EXXF	Sensores anticaída frontal, izquierdo y derecho detectan precipicio, sensores de infrarrojos derecho de paragolpes frontal detectan obstáculo				

Códigos de error de motor

Código de error	Causa	Solución
L01X	Sobrecarga del ventilador	Compruebe si el ventilador está atascado, y limpie el recipiente de polvo
L0X1	Rueda izquierda sobrecargada	Compruebe si está atascada o cableada por obstáculos
L0X2	Rueda derecha sobrecargada	
L0X3	Ruedas izquierda y derecha sobrecargadas	
L0X4	Cepillo lateral izquierdo sobrecargado	
L0X5	Rueda izquierda y cepillo lateral izquierdo sobrecargados	
L0X6	Rueda derecha y cepillo lateral izquierdo sobrecargados	
L0X7	Ruedas izquierda y derecha, cepillo lateral izquierdo sobrecargados	
L0X8	Cepillo lateral derecho sobrecargado	
L0X9	Rueda izquierda y cepillo lateral derecho sobrecargados	
L0XA	Rueda derecha y cepillo lateral derecho sobrecargados	
L0XB	Ruedas izquierda y derecha, cepillo lateral derecho sobrecargados	
L0XC	Cepillos laterales izquierdo y derecho sobrecargados	
L0XD	Rueda izquierda, cepillos laterales izquierdo y derecho sobrecargados	
L0XE	Rueda derecha, cepillos laterales izquierdo y derecho sobrecargados	
L0XF	Ruedas izquierda y derecha, cepillos laterales izquierdo y derecho sobrecargados	
L02X	Cepillo de rodillo sobrecargado	

Códigos de pantalla del panel

LO	Batería baja
11:11	Carga
FULL	Carga completa
CONN	Conexión WiFi
FAIL	Fallo en la conexión WIFI
SUCC	Desconexión WIFI satisfactoria

Nota:

- La app mostrará información detallada del error
- No hay ningún problema cuando el limpiador muestra L000
- X es el número o letra que podría aparecer en la pantalla para diferentes problemas
- Si el limpiador muestra E001 o E004, sírvase encontrar directamente la solución relativa contemplados en la solución de problemas
- Si el limpiador muestra EC07, sírvase encontrar ECXX y EXXX para solución relativa en la solución de problemas.
- Asimismo, si el limpiador muestra EE91, sírvase encontrar EXX1, EEXX y EX9X para la solución mencionada en la solución de problemas.
- Si la solución anterior no funciona, pruebe lo siguiente:
 - a) Restablezca el limpiador apagando la máquina y, a continuación, enciéndalo y vuelva a comprobar.
 - b) Si aún no funciona después del restablecimiento, póngase en contacto con postventa.

Advertencias acerca de la batería

No se debe extraer (o intentar extraer) por su cuenta la batería incorporada en este producto. Para reemplazar la batería, debe ponerse en contacto con su proveedor de servicios o un profesional independiente.



ADVERTENCIA
POR SU PROPIA SEGURIDAD, NO INTENTE EXTRAER LA BATERÍA
POR SU PROPIA CUENTA O DESECHARLA EN EL FUEGO. NO
DESMONTE, APLASTE NI PERFORE LA BATERÍA

ESPECIFICACIONES DEL PRODUCTO

Clasificación	Elemento	Detalle
Mecánico Especificaciones	Diámetro	350mm
	Altura	88mm
	Peso	3,5kg
Equipos eléctricos Especificaciones	Salida nominal del cargador	24V, 600mA
	Especificaciones de la batería	Recargable de litio de 2200 mAh
Funcional Especificaciones	Capacidad del recipiente de polvo	0,5 L
	Tipo de carga	Carga automática/carga manual
	Modo de limpieza	Auto, limpieza en profundidad, bordes, Máx. Aleatoria, por puntos, silenciosa
	Tiempo de carga	Aproximadamente 240-300 minutos
	Tiempo de limpieza	90 minutos al máximo
	Frecuencia	Solo 2,4GHz, no funcionará en 5 GHz
Tipo de botón del cuerpo principal		Botones táctiles + pantalla LED



MEDIO AMBIENTE

Este aparato no debe desecharse con la basura doméstica al final de su vida útil, sino que se debe entregar en un punto de recogida para el reciclaje de aparatos eléctricos y electrónicos. Este símbolo en el aparato, manual de instrucciones y embalaje quiere atraer su atención sobre esta importante cuestión. Los materiales utilizados en este aparato se pueden reciclar. Mediante el reciclaje de electrodomésticos, usted contribuye a fomentar la protección del medioambiente. Solicite más información sobre los puntos de recogida a las autoridades locales.

Por la presente, Smartwares Europe, declara que el tipo de equipo radioeléctrico 339000 es conforme con la Directiva 2014/53/UE.

El texto completo de la declaración UE de conformidad está disponible en la dirección Internet siguiente: www.princesshome.eu/nl-nl/doc

SEGURANÇA

- Se as instruções de segurança não forem respeitadas, o fabricante não pode ser considerado responsável pelo dano.
- Se o cabo de alimentação ficar danificado, terá de ser substituído pelo fabricante, respetivo agente de reparação ou pessoas de qualificação semelhante, para evitar um perigo.
- Apenas os técnicos autorizados podem desmontar o produto. Os utilizadores não têm autorização para desmontar, reparar nem modificar o produto. Caso contrário, poderá causar choque elétrico, avaria e ferimentos.
- Nunca mova o aparelho puxando o cabo e certifique-se de que este nunca fica preso.
- O aparelho deve ser colocado sobre uma superfície estável e nivelada.
- O utilizador não deve deixar o aparelho sozinho enquanto este estiver ligado.
- Este aparelho destina-se apenas a uso doméstico e para o fim para o qual foi concebido.
- Não use este produto em ambientes molhados ou húmidos (qualquer ambiente com líquido), por ex., casa-de-banho ou lavandaria. Não lave este produto.
- Este aparelho não deve ser usado por crianças com menos de 8 anos. Este aparelho pode ser utilizado por crianças com idade igual ou superior a 8 anos e por pessoas com capacidade física, sensorial ou mental reduzida ou sem experiência, se previamente estiverem sob supervisão ou foram instruídas no que se refere à utilização segura do aparelho e compreendem os perigos envolvidos. Não deixe as crianças brincarem com o aparelho. Mantenha o aparelho e o respetivo cabo fora do alcance de crianças com menos de 8 anos. A limpeza e a manutenção nunca devem ser feitas por crianças.
- Para se proteger de choque elétrico, não mergulhe o cabo, a ficha ou o aparelho na água ou noutra líquido.
- Tem de retirar a ficha da tomada antes de limpar ou manter o aparelho.
- Não deixe as crianças brincarem com o aparelho.
- Use apenas a bateria e adaptador de energia originais do produto para carregamento. Se usar um adaptador não compatível, poderá causar choque elétrico, incêndio ou danos no produto.
- Não toque no cabo de alimentação, ficha, adaptador ou outra peça metálica da máquina com as mãos molhadas.
- Não tape o produto nem o embrulhe durante a respetiva utilização. Não aproxime cortinas, ou qualquer material que se enrole facilmente, nem nenhuma parte do corpo, para evitar que fique preso nas rodas.
- Certifique-se de que este produto não está perto de beatas, isqueiros, fósforos ou quaisquer materiais inflamáveis.
- Não se sente nem coloque objetos pesados e afiados na máquina. Supervisione as crianças e animais de estimação durante o funcionamento do produto.
- Antes de usar, limpe o chão (remova todos os objetos frágeis e todos os objetos que possam ficar presos no produto, tais como, cabos, roupa, papéis, cabos soltos); Levante as cortinas e cobertas do chão para evitar possíveis acidentes.
- Nunca use o produto para limpar líquidos voláteis pesados ou combustíveis, tais como, gasolina.
- Não coloque este produto onde o mesmo possa cair facilmente (mesas, cadeiras, etc.).
- Desligue o interruptor de alimentação durante o transporte do produto ou quando não necessitar de usar este produto durante muito tempo. Uma fuga na bateria pode provocar um incêndio, ferimentos ou poluir o ambiente.
- Antes de carregar, verifique se o adaptador e a tomada estão ligados corretamente.
- Para evitar tropeçar, o utilizador deve informar todas as

pessoas na casa sempre que este produto estiver em funcionamento.

- Quando o recipiente para poeiras estiver cheio, esvazie-o antes de usá-lo.
- Use este produto a uma temperatura entre os 0°C e os 40°C.
- Não use este produto num ambiente de temperatura alta nem diretamente sob a luz solar intensa durante muito tempo.
- A bateria tem de ser removida do produto antes de ser eliminada.
- A bateria deve ser eliminada corretamente para fins de segurança.
- O adaptador tem de ser removido da saída da tomada antes de limpar ou manter o aparelho ou de remover a bateria.
- Não coloque a chave de parafusos nem outros objetos afiados na saída de ar, uma vez que danificará este produto.

DESCRIÇÃO DAS PEÇAS

1. Corpo principal
2. Estação de carregamento
3. Adaptador elétrico
4. Filtro
5. Conjunto de escovas esquerda e direita
6. Kit de sucção
7. Interruptor de alimentação
8. Botões táteis
9. Ecrã LED
10. Kit de rolos de escovas
11. Rodas
12. Tomada de carregamento
13. Placa de carregamento automático



ECRÃ LED

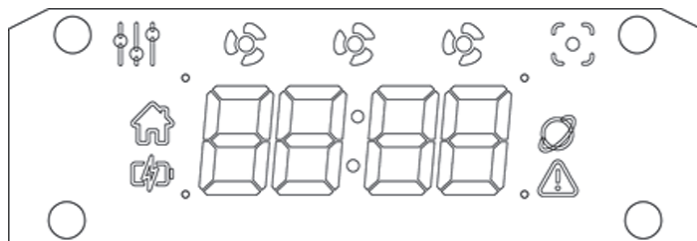

	Outros modos de limpeza, exceto os modos mancha, normal, silencioso e máx.
	Modo silencioso
	Modo normal
	Modo máx.
	Modo mancha
	Indicador de carregamento automático
	Indicador de alimentação
	Indicador de ligação à nuvem
	Indicador de erro

Botões táteis

	<ul style="list-style-type: none"> • Toque neste botão para ativar o limpador a partir do modo de suspensão. Mantenha este botão premido durante mais de 3 segundos para entrar no modo de suspensão. • Prima este botão para iniciar a limpeza. Se o limpador estiver ocupado a limpar, toque neste botão para pará-lo. • Toque neste botão repetidamente para percorrer ciclicamente os modos de limpeza: Normal, Máx. e Silencioso. O Limpador começará a limpar 3 segundos depois de selecionar um programa de limpeza.
	<ul style="list-style-type: none"> • Prima este botão para iniciar o acoplamento. O limpador começará automaticamente a procurar o respetivo acoplamento. • Mantenha este botão premido até o ecrã apresentar uma animação de "pulsação". Quando esta animação estiver visível, o limpador poderá ser ligado ao Wi-Fi com a Aplicação.
	<ul style="list-style-type: none"> • Toque neste botão para entrar no modo de limpeza de machas (O limpador limpa uma área de 2x2 metros, com maior potência de sucção e menor velocidade)
	<ul style="list-style-type: none"> • Prima firmemente este botão para abrir/fechar a tampa superior e retirar o recipiente para poeiras.

FUNCIONALIDADES DO PRODUTO

- Trata-se de um robô de limpeza automático que se encontra bem equipado, não apenas com a função de limpeza, escovas de dupla face e sucção a vácuo forte, mas também com kits de rolos de escovas intercambiáveis e kits de sucção a vácuo. A máquina consegue identificar automaticamente se o kit instalado é um rolo de escova ou kit de sucção e, em seguida, decide sozinha o modo de funcionamento, o que faz com que a limpeza da máquina seja mais eficiente. O poder de sucção desta

máquina é suficientemente forte para garantir que mesmo as partículas de pó minúsculas no chão são limpas! Este produto consegue ajustar automaticamente o respetivo poder de sucção quando são detetados ambientes de chão diferentes. Esta capacidade não só torna a limpeza mais eficiente, mas também ajuda a poupar energia (até 30%).

- Inclui 1 metro de tira magnética na caixa de oferta. Esta tira pode ser cortada do comprimento pretendido. A tira magnética pode ser colocada no chão. O aspirador robot não irá exceder esta linha.

ANTES DA PRIMEIRA UTILIZAÇÃO

- Retire o aparelho e os acessórios da caixa. Remova os autocolantes, película ou plástico de proteção do aparelho.
- Instale a aplicação denominada “HomeWizard Cleaner” a partir das Lojas de Aplicações. Depois de instalar a aplicação, esta passará a denominar-se “Limpador” nos dispositivos.

Carregamento da Bateria

- Coloque a estação de carregamento encostada à parede e remova os obstáculos a 1 metro dos lados e 2 metros à frente.

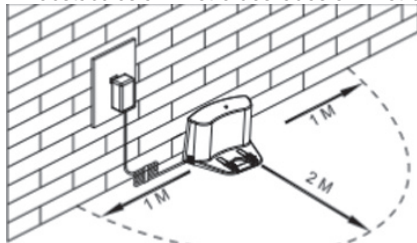

- Se o limpador estiver desligado, ligue o respetivo interruptor de alimentação no lado direito do limpador antes do carregamento.
- Carregue o limpador num dos seguintes modos, conforme apresentado:
 - a. Ligue a ficha do adaptador ao limpador e ligue a ficha da outra

extremidade na tomada de alimentação, conforme ilustrado na Fig. a. b. Prima  no limpador para direcioná-lo para a estação de carregamento para ser carregado, conforme ilustrado na Fig. b.

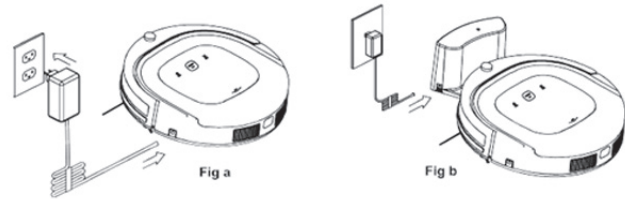





- Certifique-se de que o interruptor de alimentação do Limpador está ligado durante o carregamento. Caso contrário, será apresentado erro no ecrã LED.
- Quando o Limpador está a ser carregado, o indicador de alimentação pisca.
- Quando o carregamento estiver concluído, o indicador de alimentação ficará aceso e parará de piscar.
- No estado de espera, o Limpador emitirá um som quando a bateria estiver fraca.
- Durante o funcionamento, o Limpador regressará automaticamente à estação de carregamento quando a bateria estiver fraca.

Sugestões para prolongar a vida útil da bateria:

- Antes da primeira utilização, carregue o limpador durante 12 horas.
- Carregue o limpador assim que a bateria ficar fraca.
- Durante a limpeza, o limpador regressará automaticamente à estação de carregamento quando terminar de limpar ou quando a bateria estiver fraca.
- Se não for usar o limpador durante mais de 3 meses, carregue a bateria no limpador durante 12 horas, desligue a alimentação do limpador, remova a bateria do limpador e aguarde num local seco e fresco.

UTILIZAÇÃO

Começar

- Ligue o limpador premindo o interruptor de alimentação no lado direito da máquina. Toque no botão de  (limpeza/paragem), na parte superior, para ativar o limpador.
- No modo de espera, toque no botão de , na parte superior, para iniciar a limpeza.
- Nota: Se o limpador estiver no modo de suspensão, prima longamente o botão de , na parte superior, toque no botão de  (limpeza/paragem), na parte superior, para ativar o limpador, toque novamente no botão para iniciar a limpeza.

Em espera:

- Quando o limpador estiver a limpar, toque no botão de , na parte superior, para parar o limpador e entrar no modo de espera.

Modo de Suspensão:

- Prima longamente o botão de , na parte superior, durante 3 segundos para o limpador entrar no modo de suspensão.
- O limpador entrará automaticamente no modo de suspensão se não for recebido nenhum comando durante mais de 60 segundos.

Desligar:

- No modo de espera, desligue o interruptor de alimentação no lado direito do limpador.
- No modo de suspensão, o limpador desligará automaticamente se não existir qualquer atividade durante mais de 5 minutos. Toque no botão de , na parte superior, para ativar o limpador.
- Nota: se o limpador não for usado durante muito tempo, desligue o interruptor de alimentação.

VÁRIOS MODOS DE LIMPEZA

Modo de limpeza normal

- O limpador consegue limpar um quarto automaticamente.
- Ligue o interruptor de limpeza do limpador, toque o botão "DELETE" na parte superior ou pressione o botão "LIMPAR" na aplicação.
- O limpador começará a navegar e a limpar automaticamente.
- O ecrã do limpador mostrará 2 ventoinhas.

Modo de limpeza de extremidades

- Neste modo, o limpador irá limpar ao longo da parede ou obstáculos.
- Nota: Pode iniciar a limpeza de "Extremidades" a partir da Aplicação.

Modo de agendamento

- Depois de ser agendado através da Aplicação, o limpador abandonará a respetiva estação de carregamento e começará a limpar à hora agendada.

Modo máx.

- Toque no botão "LIMPAR", na parte superior, duas vezes.
- No espaço de 3 segundos, o limpador começará a limpar o seu quarto com um poder de sucção aumentado e velocidade reduzida.
- O ecrã do limpador mostrará 3 ventoinhas.

Modo Silencioso

- Toque no botão "LIMPAR", na parte superior, três vezes. No espaço de 3 segundos, o limpador começará a limpar sem sucção, limpando apenas ligeiramente a sujidade do chão e de forma silenciosa.
- O ecrã do limpador mostrará 1 ventoinha.

Limpeza de Manchas

- Toque em "MANCHA", na parte superior, ou no botão "MANCHA", na aplicação para iniciar uma limpeza de manchas. O Limpador irá limpar uma área de 2x2 metros, o poder de sucção será aumentado e a velocidade de limpeza será reduzida, limpando completamente a área de 2 x 2 metros.



Limpeza profunda

- O Limpador passará duas vezes pela totalidade do quarto para garantir que chega a todos os cantos.
- Nota: Pode iniciar o programa “Limpeza profunda” a partir da Aplicação.

Limpeza aleatória

- O Limpador irá limpar num padrão aleatório, em vez de uma combinação inteligente de zigue-zague e extremidades.
- Nota: Pode iniciar o programa “Aleatório” a partir da Aplicação.

FUNÇÃO DE NAVEGAÇÃO DE MAPA

- Antes de usar, coloque o Limpador direito no chão.
- Ligue o interruptor de alimentação e, em seguida, toque no botão de  na parte superior. O painel de visualização mostra uma animação de carregamento rotativa e é emitido um som de “arranque”.
- Depois de ligar, o ecrã desliga-se (dependendo do status da conexão, pode mostrar o ícone “Conexão da nuvem”). Em seguida, toque no botão de  na parte superior, uma ou mais vezes para iniciar a limpeza.
- O Limpador regressará automaticamente à estação de acoplamento depois de limpar, se a estação de acoplamento estiver ligada. Se não for detetada nenhuma estação de acoplamento, o Limpador regressará até perto do seu ponto de partida depois de limpar.

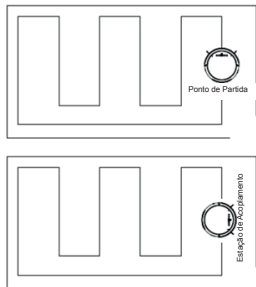

KIT DE SUÇÃO E KIT DE ROLOS DE ESCOVAS

- O kit de sucção e o kit de rolos de escovas podem ser trocados na parte inferior do seu limpador (conforme ilustrado na figura abaixo).

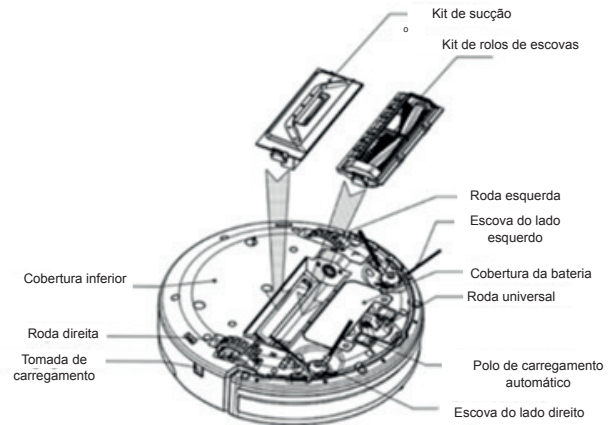

LIMPEZA E MANUTENÇÃO

Escovas de Limpeza Laterais

- Verifique a escova lateral quando a mesma ficar suja e substitua-a se estiver danificada. O tempo máximo de vida útil para as escovas laterais são 12 meses.
- Nota: Antes de substituir as escovas laterais, preste atenção à marca “esquerda” e “direita” (‘L’/‘R’) nas escovas laterais, que têm de corresponder à marca ‘L’/‘R’ na parte inferior do limpador.

Limpeza do Recipiente para Poeiras e Filtros

- Esvazie e limpe o recipiente para poeiras após cada utilização seguindo os passos apresentados nas figuras abaixo:

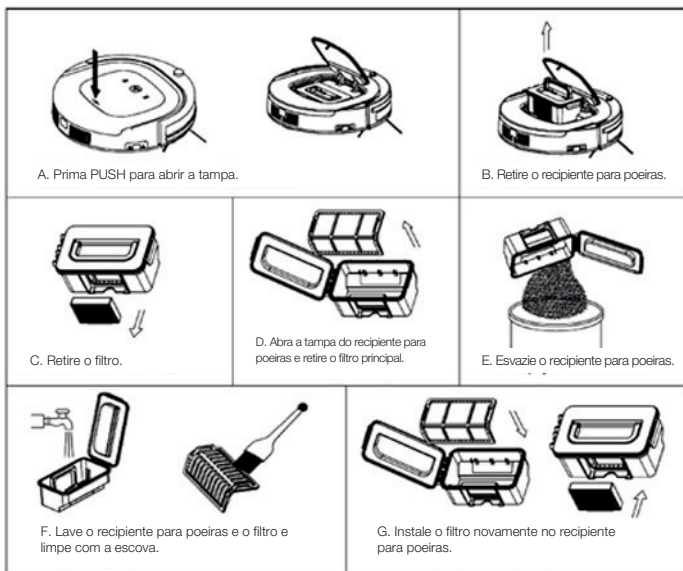

Nota:

- Lave o filtro principal após 15~30 dias de utilização. A vida útil máxima para os filtros é de 24 meses.
- Volte a instalar o filtro depois.
- Se for necessário, é possível substituir o filtro.
- Não exponha os filtros à luz solar direta intensa.

Limpeza dos Sensores e Rodas

- Limpe suavemente todos os sensores e rodas, conforme indicado na figura abaixo, com uma ferramenta ou pano macio.

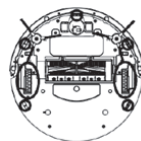

Limpeza dos Polos de Carregamento

- Limpe os polos de carregamento, conforme indicado na figura abaixo, com uma ferramenta ou pano macio.

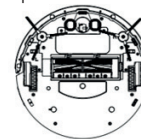

Limpeza da Passagem de Sucção e Sensor de Pó

- Retire o kit de sucção do Limpador e, em seguida, limpe a passagem de sucção e o sensor de pó, conforme indicado na figura abaixo, com uma ferramenta ou pano macio.

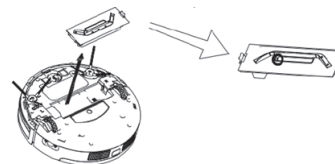

- Nota: Mantenha o Limpador e os sensores secos e evite o contacto com líquidos.

Limpeza do Kit de Rolos de Escovas

- Retire o kit de rolos de escovas do Limpador, remova o rolo de escova e, em seguida, limpe-o e respetiva placa de cobertura e suporte, conforme ilustrado na figura, com uma ferramenta ou pano macio. (O rolo de escova pode ser lavado com água).

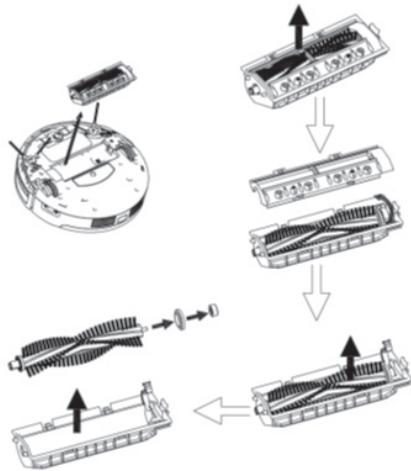

- Nota: Volte a instalar o rolo de escova pela ordem original de desmontagem depois de estar totalmente seco.

Modo de abertura da tampa do kit de rolos de escovas

- Rode a tampa do rolo de escova para que fique virado para si.



- Com os dois polegares a segurar a tampa do rolo de escova, empurre-a para cima.

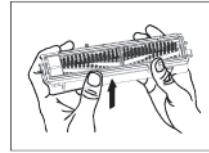

- A tampa do rolo de escova é aberta, como ilustrado na imagem seguinte.

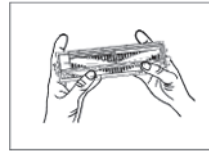

RESOLUÇÃO DE PROBLEMAS

Código de erro para os sensores

Código de Erro	Causa	Solução
E1	Caixa do recipiente para poeiras não instalada	Instale corretamente a caixa do recipiente para poeiras
E2	Desligamento do interruptor de alimentação durante o carregamento	Ligue o interruptor de alimentação
E3	Bateria fraca ou falha no carregamento automático	Carregue o Limpador manualmente
E11	Problema do sensor de deteção de degrau à esquerda	Limpe o sensor de deteção de degrau à esquerda ou substitua-o
E12	Problema do sensor de deteção de degrau à direita	Limpe o sensor de deteção de degrau à direita ou substitua-o
E13	Problema do sensor de deteção de degrau à frente	Limpe o sensor de deteção de degrau à frente ou substitua-o
E21	Roda esquerda fora do chão	Coloque a máquina num local seguro
E22	Roda direita fora do chão	Coloque a máquina num local seguro
E23	Roda frontal fora do chão	Coloque a máquina num local seguro

Código de Erro	Causa	Solução
E31	Micro interruptor do lado esquerdo do amortecedor frontal preso ou partido	Verifique se ficou preso ou substitua-o
E32	Micro interruptor do lado direito do amortecedor frontal preso ou partido	Verifique se ficou preso ou substitua-o
E33	Micro interruptor do lado frontal do amortecedor frontal preso ou partido	Verifique se ficou preso ou substitua-o
E41	Roda esquerda sobrecarregada	Verifique se ficou preso ou substitua-o
E42	Roda direita sobrecarregada	Verifique se ficou preso ou substitua-o
E43	Escova do lado esquerdo sobrecarregada	Verifique se ficou preso ou substitua-o
E44	Escova do lado direito sobrecarregada	Verifique se ficou preso ou substitua-o
E45	Motor da ventoinha sobrecarregado	Verifique se a ventoinha está apertada e limpe o recipiente para poeiras
E46	Rolo de escova sobrecarregado	Verifique se ficou preso, limpe-o ou substitua-o
EXX9	O sensor anti-queda esquerdo deteta um precipício e o sensor de infravermelhos direito do amortecedor frontal deteta um obstáculo	Limpe a objetiva do amortecedor frontal e a objetiva do sensor anti-queda inferior
EXXA	O sensor anti-queda frontal deteta um precipício e o sensor de infravermelhos direito do amortecedor frontal deteta um obstáculo	
EXXB	Os sensores anti-queda esquerdo e frontal detetam um precipício e o sensor de infravermelhos direito do amortecedor frontal deteta um obstáculo	
EXXC	O sensor anti-queda direito deteta um precipício e o sensor de infravermelhos direito do amortecedor frontal deteta um obstáculo	
EXXD	Os sensores anti-queda esquerdo e direito detetam um precipício e o sensor de infravermelhos direito do amortecedor frontal deteta um obstáculo	
EXXE	Os sensores anti-queda direito e frontal detetam um precipício e o sensor de infravermelhos direito do amortecedor frontal deteta um obstáculo	
EXXF	Os sensores anti-queda, esquerdo e direito detetam um precipício e o sensor de infravermelhos direito do amortecedor frontal deteta um obstáculo	

Código de Erro	Causa	Solução
EX1X	O sensor de infravermelhos esquerdo do amortecedor frontal deteta um obstáculo	Limpe a objetiva do sensor do amortecedor frontal
EX2X	O sensor de infravermelhos do meio do amortecedor frontal deteta um obstáculo	
EX3X	Os sensores de infravermelhos do meio e esquerdo do amortecedor frontal detetam um obstáculo	
EX4X	O sensor de infravermelhos direito do amortecedor frontal deteta um obstáculo	
EX5X	Os sensores de infravermelhos direito e esquerdo do amortecedor frontal detetam um obstáculo	
EX6X	Os sensores de infravermelhos direito e do meio do amortecedor frontal detetam um obstáculo	
EX7X	Os sensores de infravermelhos direito, do meio e esquerdo do amortecedor frontal detetam um obstáculo	
EX8X	O sensor de infravermelhos de deteção de parede do amortecedor frontal deteta um obstáculo	
EX9X	O sensor de deteção de parede do amortecedor frontal e o sensor de infravermelhos esquerdo detetam um obstáculo	
EXAX	O sensor de deteção de parede do amortecedor frontal e o sensor de infravermelhos do meio detetam um obstáculo	
EXBX	O sensor de deteção de parede do amortecedor frontal e os sensores de infravermelhos esquerdo do meio detetam um obstáculo	
EXCX	Os sensores de deteção de parede do amortecedor frontal e o sensor de infravermelhos direito detetam um obstáculo	
EXDX	Os sensores de deteção de parede do amortecedor frontal e os sensores de infravermelhos direito e esquerdo detetam um obstáculo	
EXEX	Os sensores de deteção de parede do amortecedor frontal e os sensores de infravermelhos direito e do meio detetam um obstáculo	
EXFX	Os sensores de deteção de parede do amortecedor frontal e os sensores de infravermelhos direito, do meio e esquerdo detetam um obstáculo	

Códigos de erro para o motor

Código de erro	Causa	Solução
L01X	Ventoinha sobrecarregada	Verifique se a ventoinha está premida e limpe o caixote de lixo
L0X1	Roda esquerda sobrecarregada	Verifique se ficou presa ou enleada por obstáculos
L0X2	Roda direita sobrecarregada	
L0X3	Rodas esquerda e direita sobrecarregadas	
L0X4	Escova do lado esquerdo sobrecarregada	
L0X5	Roda esquerda e rolo de escova esquerdo sobrecarregados	
L0X6	Roda direita e rolo de escova esquerdo sobrecarregados	
L0X7	Rodas direita e esquerda e rolo de escova esquerdo sobrecarregados	
L0X8	Escova do lado direito sobrecarregada	
L0X9	Roda esquerda e rolo de escova direito sobrecarregados	
L0XA	Roda direita e rolo de escova direito sobrecarregados	
L0XB	Rodas direita e esquerda e rolo de escova direito sobrecarregados	
L0XC	Escovas do lado esquerdo e direito sobrecarregadas	
L0XD	Roda esquerda e rolos de escovas direito e esquerdo sobrecarregados	
L0XE	Roda direita e rolos de escovas direito e esquerdo sobrecarregados	
L0XF	Rodas esquerda e direita e rolos de escovas direito e esquerdo sobrecarregados	
L02X	Rolo de escova sobrecarregado	

Códigos de visualização do painel

LO	Bateria fraca
11:11	Carregar
FULL	Carregamento completo
CONN	Ligação de Wi-Fi
FAIL	Falha na ligação Wi-Fi
SUCC	Êxito no desligamento de Wi-Fi

Nota:

- A aplicação irá apresentar informações detalhadas do erro
- Não existe nenhum problema com o Limpador quando o mesmo apresenta L000
- X corresponde ao número ou letra que pode aparecer no ecrã para falhas diferentes
- Se o Limpador apresentar E001 ou E004, localize diretamente a solução relativa, referida na resolução de problemas
- Se o Limpador apresentar EC07, localize ECXX e EXXX para obter a solução relativa, referida na resolução de problemas.
- Da mesma forma, se o Limpador apresentar EE91, localize EXX1, EEXX e EX9X para obter a solução relativa, referida na resolução de problemas.
- Se a solução supracitada não funcionar, tente o procedimento abaixo:
 - a) Reinicialize o Limpador desligando a máquina e, em seguida, ligando-a e verifique novamente.
 - b) Se, mesmo assim, não funcionar, contacte o serviço pós-venda.

Avisos sobre a bateria

Não pode remover (nem tentar remover) a bateria incorporada neste produto. Para substituir a bateria, tem de contactar o seu fornecedor de serviços ou um profissional independente qualificado.



AVISO

PARA SUA PRÓPRIA SEGURANÇA, NÃO TENTE REMOVER A BATERIA NEM ELIMINÁ-LA NO FOGO. NÃO DESMONTE, ESMAGUE NEM FURE A BATERIA

ESPECIFICAÇÕES DO PRODUTO

Classificação	Item	Detalhe
Especificações Mecânicas	Diâmetro	350mm
	Altura	88mm
	Peso	3,5kg
Especificações Elétricas	Saída de potência do carregador	24V, 600mA
	Especificações da bateria	Lítio recarregável de 2200mAh
Especificações Funcionais	Capacidade do recipiente para poeiras	0,5L
	Tipo de Carregamento	Carregamento Automático/ Carregamento Manual
	Modo de Limpeza	Automático, Limpeza profunda, Extremidades, Máx.,
	Tempo de Carregamento	Aleatório, Manchas, Silencioso
	Tempo de Limpeza	Cerca de 240~300 minutos
	Frequência	90 minutos no máximo
Tipo de botão do corpo principal		Apenas 2,4Ghz, não funcionará com 5Ghz



AMBIENTE

Este aparelho não deve ser depositado no lixo doméstico no fim da sua vida útil, mas deve ser entregue num ponto central de reciclagem de aparelhos domésticos elétricos e eletrónicos. Este símbolo indicado no aparelho, no manual de instruções e na embalagem chama a sua atenção para a importância desta questão. Os materiais utilizados neste aparelho podem ser reciclados. Ao reciclar aparelhos domésticos usados, está a contribuir de forma significativa para a proteção do nosso ambiente. Solicite às autoridades locais informações relativas aos pontos de recolha.

O(a) abaixo assinado(a) Smartwares Europe declara que o presente tipo de equipamento de rádio 339000 está em conformidade com a Diretiva 2014/53/UE.

O texto integral da declaração de conformidade está disponível no seguinte endereço de Internet: www.princesshome.eu/nl-nl/doc

BEZPIECZEŃSTWO

- W przypadku zignorowania instrukcji bezpieczeństwa, producent nie ponosi odpowiedzialności za powstałe szkody.
- Jeśli kabel zasilania jest uszkodzony, musi on zostać wymieniony przez producenta, serwisanta lub inną wykwalifikowaną osobę w celu uniknięcia niebezpieczeństwa.
- Tylko upoważnieni technicy mogą rozmontować urządzenie. Użytkownicy nie mogą rozmontowywać, naprawiać ani modyfikować urządzenia. W przeciwnym razie może to spowodować porażenie prądem, nieprawidłowe działanie i doprowadzić do obrażeń.
- Nigdy nie przesuwaj urządzenia ciągnąc za kabel i pilnuj, aby się nie zaplątał.
- Urządzenie należy ustawić na stabilnej, poziomej powierzchni.
- Użytkownikowi nie wolno pozostawiać urządzenia bez nadzoru, gdy jest podłączone do zasilania.
- Urządzenie przeznaczone jest tylko do użycia w gospodarstwie domowym, zgodnie z przeznaczeniem.
- Nie należy używać tego produktu w wilgotnym lub mokrym otoczeniu (w jakimkolwiek środowisku z cieczą), np. w łazience lub pralni. Nie myj tego urządzenia.
- To urządzenie nie może być używane przez dzieci w wieku poniżej 8 lat. Urządzenie to może być używane przez dzieci w wieku lat 8 lub starsze, osoby z obniżoną sprawnością fizyczną, zmysłową lub umysłową, osoby z brakiem doświadczenia i wiedzy, jeśli są one nadzorowane lub gdy je poinstruowano jak korzystać z tego urządzenia w bezpieczny sposób, i gdy zdają sobie sprawę z istniejących niebezpieczeństw. Dzieciom nie wolno używać urządzenia do zabawy. Urządzenie wraz z przewodem trzymać z dala od dzieci w wieku poniżej 8 lat. Czyszczenie i konserwacja nie mogą być wykonywane przez dzieci.
- Aby uniknąć porażenia prądem, nigdy nie zanurzaj przewodu, wtyczki ani urządzenia w wodzie bądź w innej cieczy.
- Wtyczkę należy wyjąć z gniazdka przed czyszczeniem lub konserwacją urządzenia.
- Dzieciom nie wolno używać urządzenia do zabawy.
- Do ładowania należy używać wyłącznie oryginalnej baterii i zasilacza urządzenia. Używanie niedopasowanego zasilacza może spowodować porażenie prądem, pożar lub uszkodzenie urządzenia.
- Nie dotykaj przewodu zasilającego, wtyczki, zasilacza ani żadnej innej metalowej części urządzenia mokrymi rękami.
- Podczas używania nie należy przykrywać ani zawijać urządzenia. Należy uważać, aby zasłony, łatwo skręcające się materiały lub części ciała użytkownika nie utknęły w kółkach.
- Upewnij się, że urządzenie nie znajduje się blisko niedopałków papierosów, zapalniczek, zapalek lub innych łatwopalnych materiałów.
- Nie siadaj ani nie kładź ciężkich ani ostrych przedmiotów na urządzeniu. Uważaj na dzieci i zwierzęta domowe, gdy urządzenie jest w użyciu.
- Przed użyciem, oczyść podłogi (usuń wszystkie kruche przedmioty i wszystkie przedmioty, które mogą zostać wciągnięte przez urządzenie, takie jak sznury, ubrania, papiery, luźne kable); podnosić firanki i zasłony z podłogi, aby uniknąć ewentualnych wypadków.
- Nigdy nie używaj urządzenia do czyszczenia palnych lub bardzo lotnych cieczy, takich jak benzyna.
- Nie umieszczaj tego urządzenia tam, skąd może łatwo spaść (stoły, krzesła, itp.).
- Wyłącz przełącznik zasilania podczas transportu urządzenia lub gdy nie musisz go używać przez dłuższy czas. Wyciek z akumulatora może spowodować pożar, obrażenia lub zanieczyszczenie środowiska.
- Przed ładowaniem sprawdź, czy zasilacz i gniazdko są prawidłowo podłączone.

- Aby uniknąć potknięcia, użytkownik powinien poinformować wszystkie osoby w domu, gdy to urządzenie pracuje.
- Gdy pojemnik na kurz jest pełny, opróżnij go przed użyciem.
- Używaj tego urządzenia w temperaturze od 0°C do 40°C.
- Nie należy używać tego urządzenia przez długi czas w wysokiej temperaturze ani w pełnym słońcu.
- Akumulator należy wyjąć z urządzenia przed jego wyrzuceniem.
- Akumulator należy zutylizować z powodów bezpieczeństwa.
- Zasilacz należy wyjąć z gniazdka przed czyszczeniem i konserwacją urządzenia lub przed wyjęciem akumulatora.
- Nie wkładaj śrubokręta ani innych ostrych przedmiotów do wylotu powietrza, gdyż uszkodzi to urządzenie.

OPIS CZĘŚCI

1. Główny korpus
2. Stacja ładująca
3. Zasilacz
4. Filtr
5. Zestaw lewych i prawych szczotek
6. Zestaw ssący
7. Wyłącznik zasilania
8. Przyciski dotykowe
9. Wyświetlacz LED
10. Zestaw wałka szczotkowego
11. Kółka
12. Gniazdko ładowania
13. Automatyczna podkładka ładująca



WYŚWIETLACZ LED

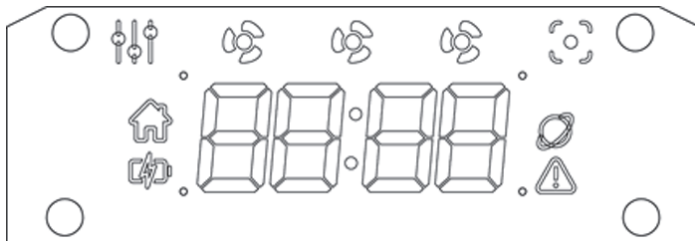

	Inne tryby czyszczenia oprócz trybów punktowego, normalnego, cichego i max
	Tryb cichy
	Tryb normalny
	Tryb max
	Tryb punktowy
	Wskaźnik automatycznego ładowania
	Wskaźnik zasilania
	Wskaźnik połączenia w chmurze
	Wskaźnik błędu

Przyciski dotykowe

	<ul style="list-style-type: none"> Dotknij tego przycisku, aby obudzić urządzenie z trybu uśpienia. Przytrzymaj ten przycisk przez ponad 3 sekundy, aby przejść do trybu uśpienia. Naciśnij ten przycisk, aby rozpocząć czyszczenie. Jeśli odkurzacz jest zajęty czyszczeniem, dotknięcie tego przycisku zatrzymuje go. Kilkakrotnie dotknij tego przycisku, aby przełączać tryby czyszczenia: Normalny, max i cichy. Urządzenie czyszczące rozpocznie czyszczenie po 3 sekundach po wybraniu programu czyszczącego.
	<ul style="list-style-type: none"> Naciśnij ten przycisk, aby rozpocząć dokowanie. Odkurzacz automatycznie zacznie szukać swojej stacji dokującej. Dotknij i przytrzymaj ten przycisk, aż na wyświetlaczu pojawi się animacja „pulsu”. Gdy animacja jest widoczna, urządzenie można podłączyć do Wi-Fi za pomocą aplikacji.
	<ul style="list-style-type: none"> Dotknij tego przycisku, aby przejść do trybu czyszczenia punktowego (odkurzacz czyści obszar o wymiarach 2×2m, z większą mocą ssania i niższą prędkością)
	<ul style="list-style-type: none"> Naciśnij mocno ten przycisk, aby otworzyć/zamknąć górną pokrywę i wyjąć pojemnik na kurz.

CECHY URZĄDZENIA

- Jest to automatyczny robot czyszczący, który jest dobrze wyposażony nie tylko w funkcję czyszczenia, podwójne szczotki boczne i wysoką moc ssącą odkurzania, ale także w wymienne zestawy wałków szczotkowych i zestawy ssące. Urządzenie może automatycznie zidentyfikować, czy zainstalowany zestaw to wałek szczotkowy, czy też zestaw ssący, i samo następnie zdecydować o trybie pracy, co spowoduje o wiele wydajniejsze

czyszczenie. Siła ssąca tego urządzenia jest wystarczająco mocna, aby nawet najdrobniejszy kurz na podłodze został dokładnie usunięty! Urządzenie to jest w stanie automatycznie dostosować moc ssania, gdy wykryje różne rodzaje podłóg. Ta zdolność nie tylko sprawia, że czyszczenie jest wydajniejsze, ale także pomaga oszczędzać energię (do 30%).

- W komplecie 1 metrowy pasek magnetyczny w pudełku upominkowym. Pasek ten można przyciąć na żądaną długość. Pasek magnetyczny można umieścić na podłodze. Odkurzacz automatycznie nie przekroczy tej linii.

PRZED PIERWSZYM UŻYCIEM

- Wyjmij urządzenie i akcesoria z pudełka. Usuń nalepki, folię ochronną lub plastik z urządzenia.
- Zainstaluj aplikację o nazwie „HomeWizard Cleaner” z App Store. Po zainstalowaniu aplikacja będzie nazywać się „Cleaner”.

Ładowanie akumulatora

- Umieść stację ładującą pod ścianą i usuń przeszkodę w odległości 1 metra z dwóch stron i 2 metrów z przodu.

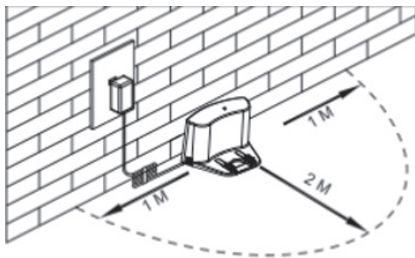

- Jeśli odkurzacz jest wyłączony, przed ładowaniem włącz zasilanie po jego prawej stronie.
- Naładuj odkurzacz w następujący sposób:
 - a. Podłącz zasilacz do odkurzacza i drugi koniec do gniazdka

elektrycznego, jak pokazano na rys. a.

b. Naciśnij  na odkurzaczu, aby go skierować do stacji ładującej w celu naładowania, jak pokazano na rys. b.

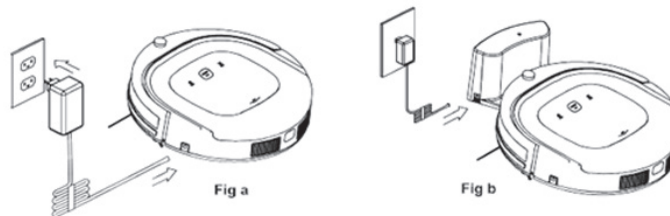





- Upewnij się, że włącznik zasilania odkurzacza jest włączony podczas ładowania. W przeciwnym razie pokaże się napis błąd na wyświetlaczu LED.
- Podczas ładowania odkurzacza wskaźnik zasilania będzie migał.
- Po zakończeniu ładowania wskaźnik zasilania zaświeci się i przestanie migać.
- W stanie gotowości odkurzacz emituje dźwięk, gdy poziom naładowania akumulatora jest niski.
- Podczas pracy odkurzacz automatycznie powróci do stacji ładującej, gdy poziom naładowania akumulatora będzie niski.

Wskazówki dotyczące przedłużenia żywotności akumulatora:

- Przed pierwszym użyciem ładuj odkurzacz przez 12 godzin.
- Naładuj odkurzacz, gdy tylko poziom naładowania akumulatora jest niski.
- Podczas czyszczenia odkurzacz automatycznie powróci do stacji ładującej po zakończeniu odkurzania lub gdy poziom naładowania akumulatora będzie niski.
- Jeśli odkurzacz nie będzie używany przez dłużej niż 3 miesiące, należy ładować akumulator przez 12 godzin, wyłączyć zasilanie odkurzacza, wyjąć akumulator i przechować go w chłodnym, suchym miejscu.

UŻYTKOWANIE

Uruchamianie

- Włącz odkurzacz włączając przełącznik zasilania po prawej stronie urządzenia. Dotknij przycisku  (czyszczenia/zatrzymania) na górze, aby obudzić urządzenie.
- W trybie gotowości naciśnij przycisk  na górze, aby rozpocząć czyszczenie.
- Uwaga: Jeśli odkurzacz znajduje się w trybie uśpienia, naciśnij i przytrzymaj przycisk  na górze, dotknij przycisku  (czyszczenia/zatrzymania) na górze, aby obudzić urządzenie, a następnie naciśnij przycisk ponownie, aby rozpocząć czyszczenie.

Tryb gotowości:

- Gdy odkurzacz pracuje naciśnij przycisk  na górze, aby zatrzymać czyszczenie i przejść w tryb gotowości.

Tryb uśpienia:

- Przytrzymaj wciśnięty przycisk  na górze przez 3 sekundy, a odkurzacz przejdzie w tryb uśpienia.
- Odkurzacz automatycznie przejdzie do trybu uśpienia, jeśli nie otrzyma polecenia przez dłużej niż 60 sekund.

Wyłączenie:

- W trybie gotowości wyłącz przełącznik zasilania po prawej stronie odkurzacza.
- W trybie uśpienia odkurzacz wyłączy się automatycznie, jeśli nie będzie wykonywać żadnych operacji przez dłużej niż 5 minut. Dotknij przycisku  (czyszczenia/zatrzymania) na górze, aby obudzić urządzenie.
- Uwaga: jeśli odkurzacz nie jest używany przez dłuższy czas, należy wyłączyć zasilanie.

RÓŻNE TRYBY CZYSZCZENIA

Normalny tryb czyszczenia

- Odkurzacz może automatycznie wyczyścić pomieszczenie.
- Włącz odkurzacz, naciśnij przycisk "CLEAN" u góry lub naciśnij przycisk "CLEAN" w aplikacji.
- Odkurzacz rozpocznie automatycznie nawigację i czyszczenie.
- Na wyświetlaczu odkurzacza pojawią się 2 wentylatory.

Tryb czyszczenia krawędzi

- W tym trybie odkurzacz będzie czyścić wzdłuż ściany lub przeszkód.
- Uwaga: Możesz rozpocząć czyszczenie „Edge” z aplikacji.

Tryb planowania

- Po zaplanowaniu harmonogramu z aplikacji, odkurzacz opuści swoją stację ładującą i rozpocznie czyszczenie o zaplanowanym czasie.

Tryb max

- Naciśnij przycisk „CLEAN” na górze dwa razy.
- W ciągu 3 sekund odkurzacz zacznie czyścić ze zwiększoną mocą ssania i niższą prędkością, dokładnie czyszcząc pokój.
- Na wyświetlaczu odkurzacza pojawią się 3 wentylatory.

Tryb cichy

- Naciśnij przycisk „CLEAN” na górze trzy razy. W ciągu 3 sekund odkurzacz rozpocznie czyszczenie bez ssania, lekko i cicho zamiatając kurz z podłogi.
- Na wyświetlaczu odkurzacza pojawi się 1 wentylator.

Czyszczenie punktowe

- Dotknij przycisku „SPOT” na górze lub przycisku „SPOT” w aplikacji, aby rozpocząć czyszczenie punktowe. Odkurzacz wyczyści obszar o wymiarach 2 × 2m, moc ssania zostanie zwiększona, a prędkość czyszczenia zostanie spowolniona, dokładnie wyczyścisz obszar 2 × 2 metrów.



Dogłębne czyszczenie

- Odkurzacz odkurzy pokój dwukrotnie, aby na pewno dotrzeć do każdego zakątka.
- Uwaga: Możesz uruchomić program „Deep cleaning” z aplikacji.

Losowe czyszczenie

- Odkurzacz odkurza w sposób losowy, zamiast inteligentnego połączenia zygzaka i czyszczenia krawędzi.
- Uwaga: Możesz uruchomić program „Random” z aplikacji.

FUNKCJA NAWIGACJI PO MAPIE

- Przed użyciem umieść odkurzacz płasko na podłodze.
- Włącz przełącznik zasilania, następnie naciśnij przycisk  na górze. Na panelu wyświetlacza pojawia się animacja ładowania i odtwarzany będzie dźwięk „startowy”.
- Po włączeniu, wyświetlacz zgaśnie (w zależności od stanu połączenia może wyświetlać się ikona "Połączenie z chmurą"). Następnie naciśnij przycisk  na górze jeszcze raz, aby rozpocząć odkurzanie.
- Odkurzacz automatycznie powróci do stacji dokującej po czyszczeniu, jeśli stacja dokująca jest włączona. Jeśli nie zostanie wykryta żadna stacja dokująca, po czyszczeniu odkurzacz powróci w pobliże punktu początkowego.

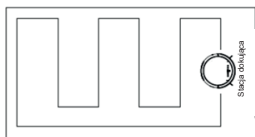
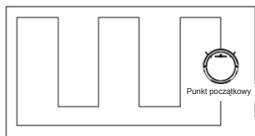

ZESTAW SSĄCY I ZESTAW WAŁKA SZCZOTKOWEGO

- Zestaw ssący i zestaw wałka szczotkowego można wyjąć z dołu odkurzacza (jak pokazano na poniższym rysunku).

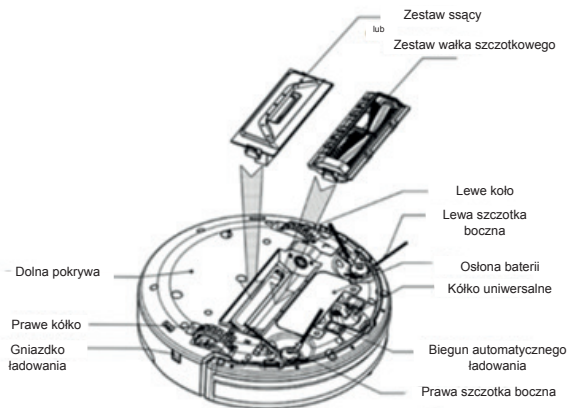

CZYSZCZENIE I KONSERWACJA

Czyszczenie szczotek bocznych

- Sprawdź, czy szczotka boczna się brudzi i wymień ją, jeśli jest uszkodzona. Maksymalna żywotność szczotek bocznych wynosi 12 miesięcy.
- Uwaga: Przed wymianą szczotek bocznych należy zwrócić uwagę na „lewy” i „prawy” znak („L”/„R”) na szczotkach bocznych, które pasują do znaku „L”/„R” na spodzie odkurzacza.

Czyszczenie pojemnika na kurz i filtrów

- Opróżnij i czyść pojemnik na kurz po każdym użyciu, postępując zgodnie z instrukcjami przedstawionymi na poniższych rysunkach:

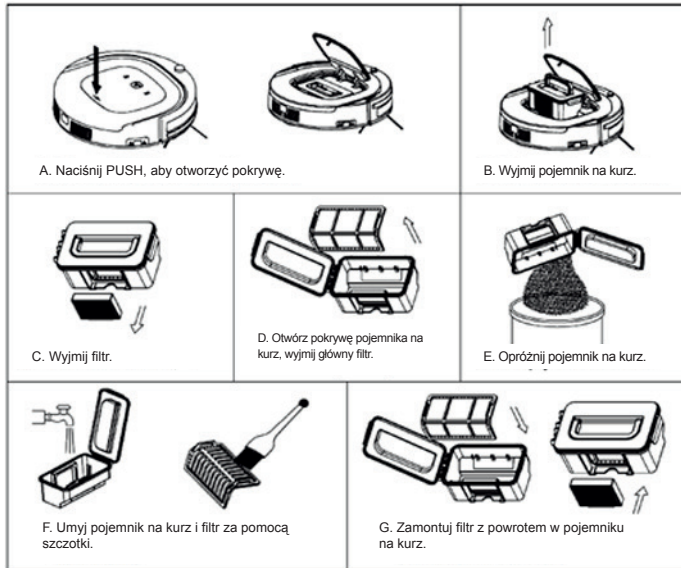

Uwaga:

- Przemyj filtr główny po 15~30 dniach użytkowania. Maksymalna żywotność filtrów wynosi 24 miesiące.
- Zamontuj z powrotem filtr.
- W razie potrzeby filtr można wymienić.
- Nie wystawiaj filtrów na bezpośrednie działanie promieni słonecznych.

Czyszczenie czujników i kółek

- Lekko wytrzyj wszystkie czujniki i koła, jak zaznaczono na poniższym rysunku, za pomocą miękkiej szmatki lub narzędzia.

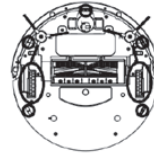

Czyszczenie bieżni ładowania

- Wytrzyj bieżnie ładowania jak zaznaczono na poniższym rysunku, za pomocą miękkiej szmatki lub narzędzia.

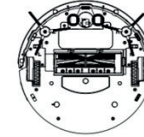

Czyszczenie kanału ssącego i czujnika kurzu

- Wyjmij zestaw ssący z odkurzacza, a następnie wyczyść kanał ssący i czujnik kurzu, jak zaznaczono na poniższym rysunku, za pomocą miękkiej ściereczki lub narzędzia.

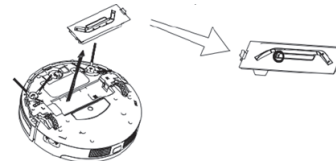

- Uwaga: Utrzymuj odkurzacze i czujniki w stanie suchym i unikaj kontaktu z płynami.

Czyszczenie zestawu wałka szczotkowego

- Wyjmij zestaw wałka szczotkowego z urządzenia czyszczącego, wyjmij wałek szczotkowy, a następnie wyczyść go, wraz z pokrywą i uchwytem, jak pokazano na poniższym rysunku, za pomocą miękkiej szmatki lub narzędzia. (wałek szczotkowy może być myty w wodzie).

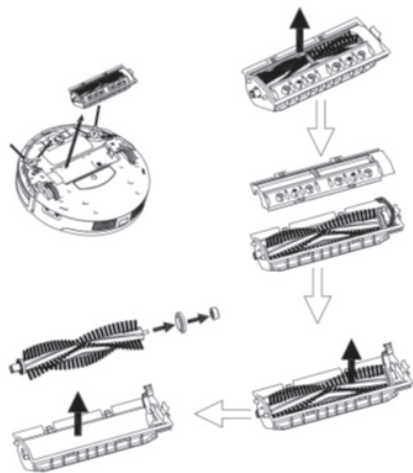

- Uwaga: Ponownie zamontuj wałek szczotkowy w odpowiedniej kolejności po całkowitym wyschnięciu.

Jak otworzyć pokrywę zestawu wałka szczotkowego

- Obróć pokrywkę wałka szczotkowego tak, aby była skierowana w Twoją stronę.

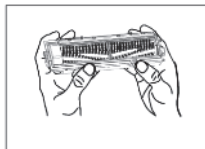

- Trzymając kciukami pokrywę wałka szczotkowego, popchnij ją w górę.

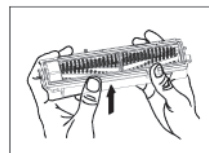

- Pokrywa wałka szczotkowego otworzy się, jak pokazano na następnym obrazku.

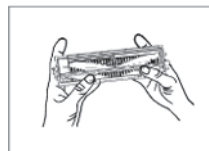

ROZWIĄZYWANIE PROBLEMÓW

Kod błędu dla czujników

Kod błędu	Przyczyna	Rozwiązanie
E1	Pojemnik na kurz nie jest zamontowany	Zamontuj prawidłowo pojemnik na kurz
E2	Włacznik wyłączony podczas ładowania	Włącz przetącznik
E3	Niski poziom akumulatora lub ładowanie automatyczne nie powiodło się	Naladuj odkurzacz manualnie
E11	Problem z lewym czujnikiem schodów	Wyczyść lewy czujnik schodów lub wymień go
E12	Problem z prawym czujnikiem schodów	Wyczyść prawy czujnik schodów lub wymień go
E13	Problem z przednim czujnikiem schodów	Wyczyść przedni czujnik schodów lub wymień go
E21	Uniesione lewe kółko	Umieść urządzenie w bezpiecznym miejscu
E22	Uniesione prawe kółko	Umieść urządzenie w bezpiecznym miejscu
E23	Uniesione przednie kółko	Umieść urządzenie w bezpiecznym miejscu

Kod błędu	Przyczyna	Rozwiązanie
E31	Mikroprzełącznik z lewej strony przedniego zderzaka zablokował się lub jest popsuty	Sprawdź, czy się zablokował lub go wymień
E32	Mikroprzełącznik z prawej strony przedniego zderzaka zablokował się lub jest popsuty	Sprawdź, czy się zablokował lub go wymień
E33	Mikroprzełącznik z przodu przedniego zderzaka zablokował się lub jest popsuty	Sprawdź, czy się zablokował lub go wymień
E41	Lewe kółko przeciążone	Sprawdź, czy się zablokowało lub go wymień
E42	Prawe kółko przeciążone	Sprawdź, czy się zablokowało lub go wymień
E43	Lewa szczotka boczna przeciążona	Sprawdź, czy się zablokowała lub ją wymień
E44	Prawa szczotka boczna przeciążona	Sprawdź, czy się zablokowała lub ją wymień
E45	Przeciążony silnik wentylatora	Sprawdź, czy wentylator jest wciśnięty i wyczyść pojemnik na kurz
E46	Walek szczotkowy przeciążony	Sprawdź, czy się zablokował lub go wymień
EXX9	Lewy czujnik przeciwko spadnięciu wykrywa uszkod, prawy przedni czujnik podczewieni zderzaka wykrywa przeszkodę	Oczyść soczewkę czujnika przedniego zderzaka i dolną soczewkę czujnika przeciwko spadnięciu
EXXA	Przedni czujnik przeciwko spadnięciu wykrywa uszkod, prawy przedni czujnik podczewieni zderzaka wykrywa przeszkodę	
EXXB	Lewy i przedni czujnik przeciwko spadnięciu wykrywają uszkod, prawy przedni czujnik podczewieni zderzaka wykrywa przeszkodę	
EXXC	Prawy czujnik przeciwko spadnięciu wykrywa uszkod, prawy przedni czujnik podczewieni zderzaka wykrywa przeszkodę	
EXXD	Lewy i prawy czujnik przeciwko spadnięciu wykrywają uszkod, prawy przedni czujnik podczewieni zderzaka wykrywa przeszkodę	
EXXE	Prawy i przedni czujnik przeciwko spadnięciu wykrywają uszkod, prawe przednie czujniki podczewieni zderzaka wykrywają przeszkodę	
EXXF	Przedni, lewy i prawy czujnik przeciwko spadnięciu wykrywają uszkod, prawe przednie czujniki podczewieni zderzaka wykrywają przeszkodę	

Kod błędu	Przyczyna	Rozwiązanie
EX1X	Lewy czujnik podczewieni przedniego zderzaka wykrywa przeszkodę	Oczyść soczewkę czujnika przedniego zderzaka
EX2X	Środkowy czujnik podczewieni przedniego zderzaka wykrywa przeszkodę	
EX3X	Lewy i środkowy czujnik podczewieni przedniego zderzaka wykrywają przeszkodę	
EX4X	Prawy czujnik podczewieni przedniego zderzaka wykrywa przeszkodę	
EX5X	Lewy i prawy czujnik podczewieni przedniego zderzaka wykrywają przeszkodę	
EX6X	Środkowy i prawy czujnik podczewieni przedniego zderzaka wykrywają przeszkodę	
EX7X	Lewy, środkowy i prawy czujnik podczewieni przedniego zderzaka wykrywają przeszkodę	
EX8X	Czujnik podczewieni wykrywania ściany przedniego zderzaka wykrywa przeszkodę	
EX9X	Czujnik wykrywania ściany przedniego zderzaka i lewy czujnik podczewieni wykrywają przeszkodę	
EXAX	Czujnik wykrywania ściany przedniego zderzaka i środkowy czujnik podczewieni wykrywają przeszkodę	
EXBX	Czujnik wykrywania ściany przedniego zderzaka, lewy i środkowy czujnik podczewieni wykrywają przeszkodę	
EXCX	Czujniki wykrywania ściany przedniego zderzaka, prawy czujnik podczewieni wykrywają przeszkodę	
EXDX	Czujniki wykrywania ściany przedniego zderzaka, lewy i prawy czujnik podczewieni wykrywają przeszkodę	
EXEX	Czujniki wykrywania ściany przedniego zderzaka, prawy i środkowy czujnik podczewieni wykrywają przeszkodę	
EXFX	Czujniki wykrywania ściany przedniego zderzaka, lewy, prawy i środkowy czujnik podczewieni wykrywają przeszkodę	

Kod błędu dla silnika

Kod błędu	Przyczyna	Rozwiązanie
L01X	Przełączony wentylator	Sprawdź, czy wentylator jest wciśnięty i wyczyść pojemnik na kurz
L0X1	Lewe kółko przeciążone	Sprawdź, czy się zablokowało lub zaplątało w przeszkodę
L0X2	Prawe kółko przeciążone	
L0X3	Przełączone lewe i prawe kółko	
L0X4	Lewa szczotka boczna przeciążona	
L0X5	Lewe kółko i lewa szczotka boczna są przeciążone	
L0X6	Prawe kółko i lewa szczotka boczna są przeciążone	
L0X7	Lewe i prawo kółko, lewa szczotka boczna są przeciążone	
L0X8	Prawa szczotka boczna przeciążona	
L0X9	Lewe kółko i prawa szczotka boczna są przeciążone	
L0XA	Prawe kółko i prawa szczotka boczna są przeciążone	
L0XB	Lewe i prawo kółko, prawa szczotka boczna są przeciążone	
L0XC	Lewa i prawa szczotka boczna są przeciążone	
L0XD	Lewe kółko, lewa i prawa szczotka boczna są przeciążone	
L0XE	Prawe kółko, lewa i prawa szczotka boczna są przeciążone	
L0XF	Lewe i prawe kółko, lewa i prawa szczotka boczna są przeciążone	
L02X	Walek szczotkowy przeciążony	

Kody wyświetlacza

LO	Niski poziom akumulatora
11:11	Ładowanie
FULL	Ładowanie zakończone
CONN	Łączenie z WIFI
FAIL	Połączenie z WIFI nie powiodło się
SUCC	Rozłączanie WIFI powiodło się

Uwaga:

- Aplikacja pokaże szczegółowe informacje o błędzie
- Nie ma problemu z odkurzaczem, gdy wyświetla L000
- X to numer lub litera, która może pojawić się na wyświetlaczu dla różnych błędów
- Jeśli odkurzacz wyświetla E001 lub E004, znajdź odnośne rozwiązanie, o którym mowa w rozwiązywaniu problemów
- Jeśli odkurzacz wyświetla EC07, znajdź ECXX i EXXX dla odnośnego rozwiązania, o którym mowa w rozwiązywaniu problemów
- Podobnie, jeśli odkurzacz wyświetla EE91, znajdź ECXX1, EEXX i EX9X dla odnośnego rozwiązania, o którym mowa w rozwiązywaniu problemów
- Jeśli powyższe rozwiązanie nie działa, spróbuj następującej opcji:
 - a) Zresetuj odkurzacz wyłączając go, a następnie włącz go i sprawdź ponownie.
 - b) Jeśli po resetowaniu nadal nie działa, skontaktuj się z działem posprzedażowym.

Ostrzeżenia dotyczące akumulatora

Nie wolno samemu wyjmować (ani próbować wyjmować) akumulatora wbudowanego w to urządzenie. Aby wymienić akumulator, należy skontaktować się z usługodawcą lub niezależnym wykwalifikowanym fachowcem.

**OSTRZEŻENIE**

DLA WŁASNEGO BEZPIECZEŃSTWA NIE NALEŻY PRÓBOWAĆ WYJMOWAĆ AKUMULATORA SAMEMU LUB WRZUCAĆ DO OGNIA. NIE NALEŻY DEMONTOWAĆ, KRUSZYĆ ANI DZIURAWIĆ AKUMULATORA

SPECYFIKACJA PRODUKTU

Klasyfikacja	Element	Szczegóły
Mechaniczne dane techniczne	Średnica	350mm
	Wysokość	88mm
	Waga	3,5kg
Elektryczne dane techniczne	Wyjściowe napięcie znamionowe ładowarki	24V, 600mA
	Dane techniczne akumulatora	2200mAh akumulator litowy wielokrotnego ładowania
Funkcjonalne dane techniczne	Pojemność pojemnika na kurz	0,5L
	Typ ładowania	Automatyczne ładowanie/ ładowanie manualne
	Tryb odkurzania	Auto, dogłębne, krawędź, max, losowe, punktowe, ciche
	Czas ładowania	Okolo 240~300 minut
	Czas odkurzania	Maksymalnie 90 minut
	Częstotliwość	Tylko 2,4Ghz, nie będzie działać na 5Ghz
Typ przycisków głównego korpusu		Przyciski dotykowe + wyświetlacz LED

**ŚRODOWISKO**

Po zakończeniu eksploatacji urządzenia nie należy wyrzucać go wraz z odpadami domowymi. Urządzenie to powinno zostać zutylizowane w centralnym punkcie recyklingu domowych urządzeń elektrycznych i elektronicznych. Ten symbol znajdujący się na urządzeniu, w instrukcjach użytkownika i na opakowaniu oznacza ważne kwestie, na które należy zwrócić uwagę. Materiały, z których wytworzono to urządzenie, nadają się do przetworzenia. Recykling zużytych urządzeń gospodarstwa domowego jest znaczącym wkładem użytkownika w ochronę środowiska. Należy skontaktować się z władzami lokalnymi, aby uzyskać informacje dotyczące punktów zbiórki odpadów.

Smartwares Europe niniejszym oświadcza, że typ urządzenia radiowego 339000 jest zgodny z dyrektywą 2014/53/UE.

Pełny tekst deklaracji zgodności UE jest dostępny pod następującym adresem internetowym: www.princessshome.eu/nl-nl/doc

SICUREZZA

- Il produttore non è responsabile di eventuali danni e lesioni conseguenti alla mancata osservanza delle istruzioni.
- Se il cavo di alimentazione è danneggiato, deve essere sostituito dal produttore, dal suo servizio assistenza, o da personale qualificato al fine di evitare rischi.
- Esclusivamente i tecnici autorizzati possono smontare il prodotto. Agli utilizzatori non è consentito smontare, riparare o modificare il prodotto. In caso contrario potrebbe provocare scosse elettriche, malfunzionamenti e causare lesioni.
- Non spostare mai l'apparecchio tirandolo per il cavo e controllare che il cavo non possa rimanere impigliato.
- L'apparecchio deve essere posto su una superficie stabile e piana.
- L'utente non deve lasciare il dispositivo incustodito mentre è collegato all'alimentazione.
- Questo apparecchio ha uso esclusivamente domestico e deve essere utilizzato soltanto per gli scopi previsti.
- Non utilizzare questo prodotto in ambienti umidi o bagnati (qualsiasi ambiente con liquidi), ad esempio bagno o lavanderia. Non lavare questo prodotto.
- L'apparecchio non deve essere usato dai bambini di età inferiore a 8 anni. Questo apparecchio può essere usato da bambini dagli 8 anni in su e da persone con ridotte capacità fisiche, sensoriali o mentali o che manchino di esperienza e di conoscenza, se hanno ricevuto la supervisione o istruzioni riguardo all'uso dell'apparecchio in modo sicuro e comprendono gli eventuali pericoli. I bambini non devono giocare con l'apparecchio. Conservare l'apparecchio e il cavo di alimentazione fuori dalla portata dei bambini di età inferiore a 8 anni. La pulizia e la manutenzione dell'utente non deve essere effettuata dai bambini.
- Per proteggervi da scosse elettriche, non immergere cavo, spina o apparecchio in acqua o altri liquidi.
- La spina deve essere rimossa dalla presa prima di procedere alla pulizia o alla manutenzione dell'apparecchio.
- I bambini non devono giocare con l'apparecchio.
- Utilizzare solo la batteria originale e l'adattatore di alimentazione del prodotto per la ricarica. L'uso di un adattatore differente può causare scosse elettriche, incendi o danni al prodotto.
- Non toccare il cavo di alimentazione, la spina, l'adattatore o qualsiasi altra parte metallica della macchina con le mani bagnate.
- Non coprire o avvolgere il prodotto durante l'uso. Evitare che siano presenti tende, materiale facilmente attorcigliabile e tenere a distanza parti del corpo che potrebbero incastrarsi nelle ruote.
- Assicurarsi che questo prodotto non sia vicino alle estremità delle sigarette, accendini, fiammiferi o altri materiali infiammabili.
- Non appoggiare oggetti pesanti o appuntiti sulla macchina. Tenere a debita distanza bambini o animali domestici mentre il prodotto è in funzione.
- Prima dell'uso, pulire l'area del pavimento (rimuovendo tutti gli oggetti fragili e tutti gli oggetti che possono rimanere impigliati nel prodotto, come cordoncini, indumenti, carta, cavi sciolti); sollevare tende e tendaggi dal pavimento per evitare eventuali incidenti.
- Non utilizzare mai il prodotto per eliminare liquidi combustibili o altamente volatili, come la benzina.
- Non collocare questo prodotto in luoghi in cui possa cadere facilmente (tavoli, sedie, ecc.).
- Spegnerne l'interruttore di alimentazione durante il trasporto del prodotto o quando non è necessario utilizzare questo prodotto per un periodo di tempo prolungato. La perdita della batteria può causare incendi, lesioni o inquinamento ambientale.

- Prima di caricare, verificare che l'adattatore e la presa siano collegati correttamente.
- Per evitare il rischio di inciampare, l'utente deve informare tutte le persone in casa quando questo prodotto è in funzione.
- Quando la vaschetta di raccolta della polvere è piena, svuotarla prima dell'uso.
- Utilizzare questo prodotto in un range di temperatura compreso tra 0°C e 40°C
- Non utilizzare il prodotto in ambienti ad alta temperatura o sotto la luce solare intensa direttamente per molto tempo.
- La batteria deve essere rimossa prima che il prodotto venga smaltito.
- La batteria deve essere smaltita correttamente per motivi di sicurezza.
- L'adattatore deve essere rimosso dalla presa prima di procedere alla pulizia, alla manutenzione dell'apparecchio o alla rimozione della batteria.
- Non posizionare cacciavite o altri oggetti appuntiti nell'uscita dell'aria, che potrebbero danneggiare il prodotto.

DESCRIZIONE DELLE PARTI

1. Corpo principale
2. Stazione di ricarica
3. Adattatore
4. Filtro
5. Serie di spazzole sinistra e destra
6. Kit di aspirazione
7. Pulsante di accensione
8. Pulsanti a sfioramento
9. Display LED
10. Kit spazzole rotative
11. Ruote
12. Presa di carica
13. Tappetino di ricarica automatica

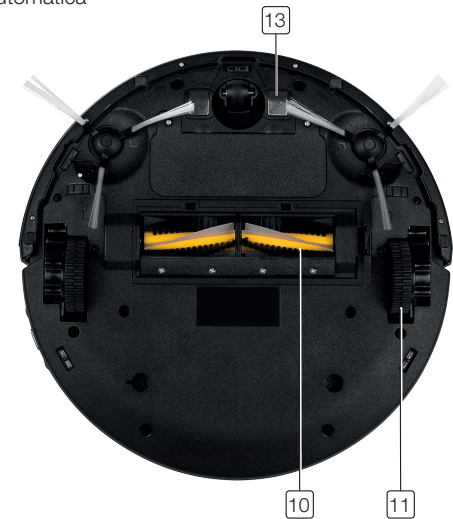

DISPLAY LED

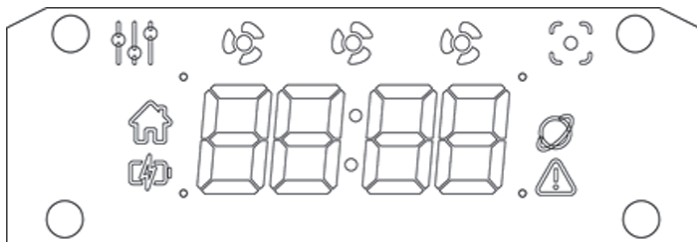

	Altre modalità di pulizia a eccezione di spot, normale, silenziosa e max
	Modalità Silenziosa
	Modalità Normale
	Modalità Max
	Modalità Spot
	Spia di ricarica automatica
	Spia di alimentazione
	Spia di connessione Cloud
	Spia Errore

Pulsanti a sfioramento

	<ul style="list-style-type: none"> Toccare questo pulsante per fare uscire l'aspiratore della modalità Sleep. Tenere premuto il pulsante per più di 3 secondi per entrare in modalità Sleep. Premere questo pulsante per iniziare la pulizia. Se l'aspirapolvere è pieno, toccare questo pulsante per arrestarlo. Premere ripetutamente questo pulsante per eseguire cicli attraverso le modalità di pulizia: Normale, Max e Silenziosa. Il pulitore inizierà la pulizia 3 secondi dopo aver selezionato un programma di pulizia.
	<ul style="list-style-type: none"> Premere questo pulsante per avviare la ricarica. L'aspirapolvere inizierà automaticamente a cercare la sua stazione di ricarica. Tenere premuto questo pulsante fino a quando il display mostra un'immagine "a impulsi". Quando questa animazione è visibile, l'apparecchio può essere connesso al Wi-Fi con l'App.
	<ul style="list-style-type: none"> Toccare questo pulsante per entrare in modalità di pulizia spot (il pulitore pulisce un'area di 2x2 metri, con una maggiore potenza di aspirazione e velocità inferiore)
	<ul style="list-style-type: none"> Premere saldamente questo pulsante per aprire/chudere il coperchio superiore ed estrarre la vaschetta di raccolta della polvere.

CARATTERISTICHE DEL PRODOTTO

- Questo è un robot di pulizia automatico che è ben equipaggiato con non solo la funzione di pulizia, doppie spazzole laterali e aspirapolvere a potente aspirazione, ma anche con i kit intercambiabili di spazzole a rotative e kit di aspirazione. La macchina può identificare automaticamente se il kit installato è una spazzola rotativa o un kit di aspirazione e, di conseguenza, deciderà

automaticamente la modalità di funzionamento, così da garantire una pulizia più efficiente. La potenza di aspirazione di questo prodotto è abbastanza forte da garantire che anche le polveri più piccole presenti sul pavimento vengano eliminate accuratamente! Questo prodotto è in grado di regolare automaticamente la sua potenza di aspirazione quando vengono rilevati diverse zone del pavimento. Questa capacità non solo rende la pulizia più efficiente, ma aiuta anche a risparmiare energia (fino al 30%).

- Include 1 metro di striscia magnetica all'interno della confezione regalo. La striscia può essere tagliata alla lunghezza desiderata. La striscia magnetica può essere posizionata sul pavimento. L'aspirapolvere robot non supererà questa linea.

PRIMA DEL PRIMO UTILIZZO

- Estrarre l'apparecchio e gli accessori dalla confezione. Rimuovere adesivi, pellicola di protezione o plastica dal dispositivo.
- Installare l'applicazione denominata "HomeWizard Cleaner" dagli App Store. Una volta installata l'applicazione verrà chiamata "Cleaner" sui dispositivi.

Ricarica della batteria

- Posizionare la stazione di ricarica contro la parete e rimuovere gli ostacoli entro 1 metro ai due lati e 2 metri davanti.

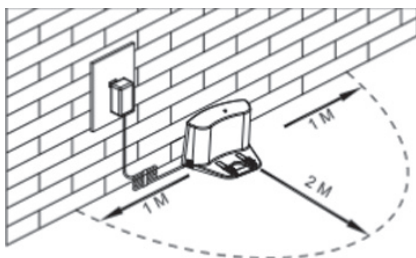

- Se l'apparecchio è spento, accendere l'interruttore di alimentazione sul lato destro prima di caricare.

- Caricare l'apparecchio in uno dei modi descritti:
 - a. Collegare l'adattatore all'apparecchio e collegare l'altra estremità alla presa di corrente, come mostrato nella Fig a.
 - b. Premere  sull'apparecchio per dirigerlo verso la stazione di ricarica, come mostrato nella Fig b.

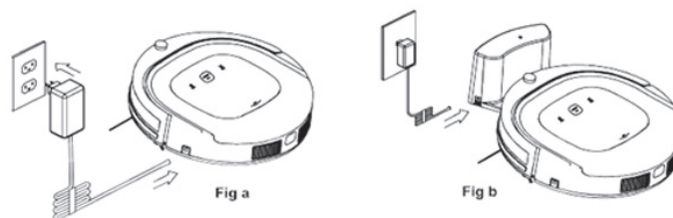

- Assicurarsi che l'interruttore di alimentazione dell'apparecchio sia acceso durante la ricarica. In caso contrario mostrerà error sul display LED.
- Una volta che l'apparecchio è in carica, la spia di alimentazione lampeggerà.
- Una volta completata la carica, la spia di alimentazione si accende e smette di lampeggiare.
- Nello stato Standby, l'apparecchio emetterà un segnale acustico quando il livello di carica della batteria è basso.
- Durante il funzionamento, l'apparecchio tornerà automaticamente alla stazione di ricarica quando il livello di carica della batteria è basso.



Consigli per prolungare il ciclo di vita della batteria

- Per il primo utilizzo, caricare l'apparecchio per almeno 12 ore.
- Caricare l'apparecchio non appena il livello di carica della batteria è basso.
- Durante la pulizia, l'apparecchio ritorna automaticamente alla stazione di ricarica al termine della pulizia o quando la batteria è scarica.
- Se l'apparecchio non viene utilizzato per più di 3 mesi, caricare la batteria all'interno dell'apparecchio per 12 ore, scollegare l'alimentazione

elettrica all'apparecchio, rimuovere la batteria e conservarla in un luogo fresco e asciutto.

UTILIZZO

Messa in funzione

- Accendere l'apparecchio commutando a ON l'interruttore di alimentazione sul lato destro della macchina. Toccare il pulsante  (clean/stop) sulla parte superiore dell'apparecchio per farlo uscire dallo stato Sleep.
- In modalità standby, toccare il pulsante  sulla parte superiore per avviare la pulizia.
- Nota: Se l'apparecchio è in modalità sleep, toccare il pulsante  (clean/stop) sulla parte superiore dell'apparecchio per farlo uscire dallo stato Sleep, quindi toccare nuovamente il pulsante per iniziare la pulizia.

Standby:

- Quando l'apparecchio sta eseguendo la pulizia, toccare il pulsante  sulla parte superiore per arrestarlo e farlo entrare in modalità Standby.

Modalità Sleep:

- Premere a lungo il pulsante  sulla parte superiore per 3 secondi, l'apparecchio entrerà nella modalità sleep.
- L'apparecchio entrerà automaticamente in modalità sleep se non viene ricevuto nessun comando per più di 60 secondi.

Spegnimento:

- In modalità Standby, spegnere l'interruttore di alimentazione sul lato destro dell'apparecchio.
- In modalità Sleep, l'apparecchio si spegnerà automaticamente se non avviene alcuna operazione per più di 5 minuti, toccare il pulsante  (clean/stop) sulla parte superiore dell'apparecchio per farlo uscire dallo stato Sleep.
- Nota: se l'apparecchio non viene utilizzato per un lungo periodo di tempo, scollegarlo dall'alimentazione elettrica.

DIFFERENTI MODALITÀ DI PULIZIA

Modalità pulizia normale

- L'apparecchio può pulire una stanza automaticamente.
- Attiva il pulsante di accensione / spegnimento sul dispositivo, tocca "PULITO" o premi il pulsante "PULIRE" nell'app.
- L'apparecchio avvierà la navigazione e la pulizia automaticamente.
- Il display dell'apparecchio mostrerà 2 ventole.

Modalità pulizia bordi

- In questa modalità l'apparecchio eseguirà la pulizia lungo la parete o gli ostacoli.
- Nota: E' possibile avviare la modalità pulizia "Bordi" dall'App.

Modalità Programmata

- Dopo essere stato programmato attraverso l'App, l'apparecchio lascerà la sua stazione di ricarica e inizierà la pulizia all'orario programmato.

Modalità Max

- Toccare il pulsante "CLEAN" sulla parte superiore per due volte.
- Entro 3 secondi, l'apparecchio inizierà la pulizia con potenza di aspirazione aumentata e una velocità più bassa, pulendo in profondità tutta la camera.
- Il display dell'apparecchio mostrerà 3 ventole.

Modalità Silenziosa

- Toccare il pulsante "CLEAN" sulla parte superiore per tre volte. Entro 3 secondi, l'apparecchio inizierà la pulizia senza aspirazione, semplicemente spazzando via la sporcizia dal suolo e in modo silenzioso.
- Il display dell'apparecchio mostrerà 1 ventola.

Modalità di Pulizia Spot

- Toccare il pulsante "SPOT" sulla parte superiore o il pulsante "SPOT" nell'app per avviare una pulizia spot. L'apparecchio pulisce un'area di 2x2 metri, aumenta la potenza di aspirazione e rallenta la velocità di pulizia, pulire accuratamente l'area 2 x 2 metri.



Pulizia Approfondita

- L'apparecchio pulirà completamente il locale due volte per accertarsi di aver raggiunto ogni angolo.
- Nota: E' possibile avviare il programma "Pulizia Approfondita" dall'App.

Pulizia casuale

- L'apparecchio pulirà secondo un percorso casuale, invece di una combinazione intelligente di zig-zag e bordi.
- Nota: E' possibile avviare il programma "Casuale" dall'App.

FUNZIONE NAVIGAZIONE MAPPA

- Prima dell'uso, posizionare l'apparecchio in posizione orizzontale sul pavimento.
- Accendere l'interruttore di alimentazione, quindi toccare il pulsante di  nella parte superiore. Il pannello del display mostra un'immagine in fase di caricamento e un segnale acustico di "startup" viene riprodotto.
- Dopo l'accensione, il display si spegne (a seconda dello stato della connessione, potrebbe mostrare l'icona "Connessione cloud"). Quindi, premere il pulsante  sulla parte superiore più volte per iniziare la pulizia.
- Dopo la pulizia, l'apparecchio ritorna automaticamente alla stazione di ricarica se quest'ultima è accesa. Se non viene rilevata alcuna stazione di ricarica, l'apparecchio ritornerà vicino al punto di partenza dopo la pulizia.

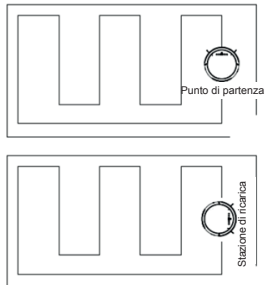

KIT DI ASPIRAZIONE E KIT SPAZZOLA ROTATIVA

- Il kit di aspirazione e il kit spazzola rotativa possono essere disattivati nella parte inferiore dell'apparecchio (come mostrato nella figura sottostante).

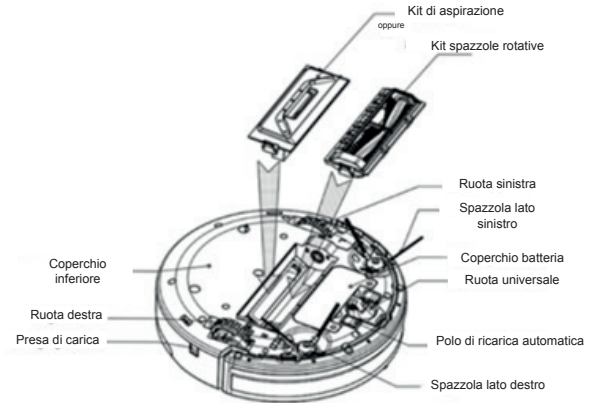

PULIZIA E MANUTENZIONE

Spazzole laterali di pulizia

- Controllare la spazzola laterale quando si sporca e sostituirla se danneggiata. La durata massima di vita delle spazzole laterali è di 12 mesi.
- Nota: Prima di sostituire le spazzole laterali, prestare attenzione alle marcature "sinistra" e "destra" ('L' / 'R') sulle spazzole laterali, che corrispondono al contrassegno 'L' / 'R' sul fondo dell'apparecchio.

Pulizia della vaschetta di raccolta della polvere e dei filtri

- Svuotare e pulire la vaschetta di raccolta della polvere dopo ogni utilizzo seguendo i passaggi nelle figure qui di seguito:



Nota:

- Lavare il filtro primario dopo 15-30 di utilizzo. La durata massima di vita dei filtri è di 24 mesi.
- Reinstallare nuovamente il filtro dopo.
- Se necessario, il filtro possono essere sostituiti.
- Non esporre i filtri alla luce diretta del sole.

Pulizia di sensori e ruote

- Pulire leggermente tutti i sensori e le ruote, come indicato nella figura sottostante, con un panno morbido o uno strumento di pulizia.

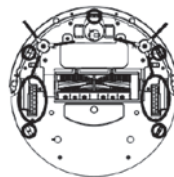

Pulizia dei poli di carica

- Pulire i poli di carica, come indicato nella figura sottostante, con un panno morbido o uno strumento per la pulizia.

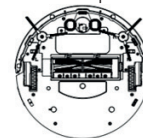

Pulizia del passaggio di aspirazione e del sensore per polvere

- Estrarre il kit di aspirazione dall'apparecchio, quindi pulire il passaggio di aspirazione e il sensore della polvere, come indicato nella figura sottostante, con un panno morbido o uno strumento di pulizia.

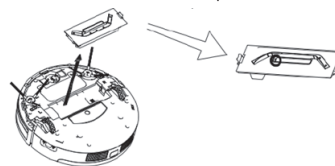

- Nota: Tenere l'apparecchio e i sensori asciutti ed evitare il contatto con liquidi.

Pulizia del Kit spazzola rotative

- Estrarre il kit spazzola rotativa dall'apparecchio, rimuovere la spazzola rotativa, quindi pulirla unitamente alla sua piastra di copertura e supporto con un panno morbido o un attrezzo per la pulizia, come mostrato nella figura seguente. (La spazzola rotativa può essere lavata con acqua).

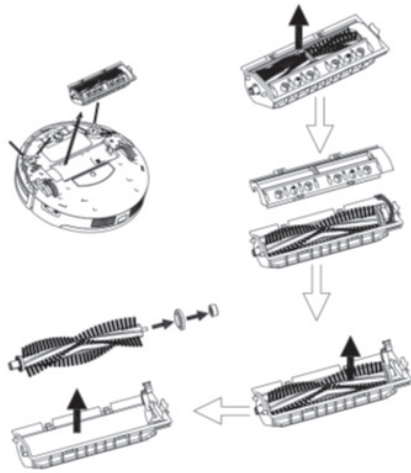

- Nota: Accertarsi di reinstallare la spazzola rotativa secondo l'ordine originale di montaggio dopo che quest'ultima è completamente asciutta.

Come aprire il coperchio del kit spazzola rotativa

- Ruotare il coperchio della spazzola rotativa in modo tale che sia rivolto verso l'utente.

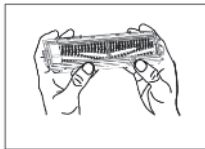

- Con entrambi i pollici che tengono il coperchio della spazzola a rotativa, spingerlo verso l'alto.

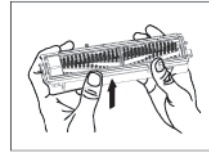

- Il coperchio della spazzola rotativa viene aperto, come illustrato nella figura seguente.

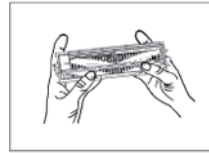

RISOLUZIONE DEI PROBLEMI

Codice di errore per sensori

Codice di errore	Causa	Soluzione
E1	Vaschetta di raccolta della polvere non installata	Installare correttamente la vaschetta di raccolta della polvere
E2	Interruttore di alimentazione spento durante la ricarica	Accendere l'interruttore di alimentazione
E3	Livello della batteria troppo basso o carica automatica non riuscita	Caricare l'apparecchio manualmente
E11	Problema del sensore di rilevamento scalino sinistro	Pulire il sensore di rilevamento scalino sinistro oppure sostituirlo
E12	Problema del sensore di rilevamento scalino destro	Pulire il sensore di rilevamento scalino destro oppure sostituirlo
E13	Problema del sensore di rilevamento scalino anteriore	Pulire il sensore di rilevamento scalino anteriore oppure sostituirlo
E21	Ruota sinistra fuori suolo	Posizionare la macchina in un luogo sicuro
E22	Ruota destra fuori suolo	Posizionare la macchina in un luogo sicuro

Codice di errore	Causa	Soluzione
E23	Ruota anteriore fuori suolo	Posizionare la macchina in un luogo sicuro
E31	Micro-interruttore lato sinistro ammortizzatore anteriore bloccato o rotto	Verificare se era presente un blocco, oppure sostituirlo
E32	Micro-interruttore lato destro ammortizzatore anteriore bloccato o rotto	Verificare se era presente un blocco, oppure sostituirlo
E33	Micro-interruttore davanti ammortizzatore anteriore bloccato o rotto	Verificare se era presente un blocco, oppure sostituirlo
E41	Ruota sinistra sovraccarica	Verificare se era presente un blocco, oppure sostituirlo
E42	Ruota destra sovraccarica	Verificare se era presente un blocco, oppure sostituirlo
E43	Spazzola lato sinistro sovraccarica	Verificare se era presente un blocco, oppure sostituirlo
E44	Spazzola lato destro sovraccarica	Verificare se era presente un blocco, oppure sostituirlo
E45	Motore della ventola sovraccarico	Verificare se la ventola è premuta e pulire la vaschetta di raccolta della cenere
E46	Spazzola rotativa sovraccarica	Verificare se era presente un blocco, rimuoverlo o sostituirla
EXX9	Il sensore anti-caduta sinistro rileva una forte pendenza, il sensore a infrarossi dell'ammortizzatore anteriore rileva un ostacolo	Pulire la lente del sensore dell'ammortizzatore anteriore e la lente del sensore anti-caduta inferiore
EXXA	Il sensore anti-caduta anteriore rileva una forte pendenza, il sensore a infrarossi dell'ammortizzatore anteriore rileva un ostacolo	
EXXB	I sensori anti-caduta sinistro e anteriore rilevano una forte pendenza, il sensore a infrarossi dell'ammortizzatore anteriore rileva un ostacolo	
EXXC	Il sensore anti-caduta destro rileva una forte pendenza, il sensore a infrarossi dell'ammortizzatore anteriore rileva un ostacolo	
EXXD	I sensori anti-caduta sinistro e destro rilevano una forte pendenza, il sensore a infrarossi dell'ammortizzatore anteriore rileva un ostacolo	
EXXE	I sensori anti-caduta destro e anteriore rilevano una forte pendenza, i sensori a infrarossi dell'ammortizzatore anteriore rilevano un ostacolo	
EXXF	I sensori anti-caduta anteriore, sinistro e destro rilevano una forte pendenza, i sensori a infrarossi dell'ammortizzatore anteriore rilevano un ostacolo	

Codice di errore	Causa	Soluzione
EX1X	Il sensore a infrarossi sinistro dell'ammortizzatore anteriore rileva un ostacolo	Pulire la lente del sensore dell'ammortizzatore
EX2X	Il sensore a infrarossi centrale dell'ammortizzatore anteriore rileva un ostacolo	
EX3X	Il sensori a infrarossi sinistro e centrale dell'ammortizzatore anteriore rilevano un ostacolo	
EX4X	Il sensore a infrarossi destro dell'ammortizzatore anteriore rileva un ostacolo	
EX5X	I sensori a infrarossi sinistro e destro dell'ammortizzatore anteriore rilevano un ostacolo	
EX6X	I sensori a infrarossi centrale e destro dell'ammortizzatore anteriore rilevano un ostacolo	
EX7X	I sensori a infrarossi sinistro, centrale e destro dell'ammortizzatore anteriore rilevano un ostacolo	
EX8X	Il sensore a infrarossi di rivelazione parete dell'ammortizzatore anteriore rileva un ostacolo	
EX9X	Il sensore a infrarossi di rivelazione parete e il sensore a infrarossi sinistro dell'ammortizzatore anteriore rilevano un ostacolo	
EXAX	Il sensore a infrarossi di rivelazione parete e il sensore a infrarossi centrale dell'ammortizzatore anteriore rilevano un ostacolo	
EXBX	Il sensore a infrarossi di rivelazione parete, sinistro, destro e centrale dell'ammortizzatore anteriore rilevano un ostacolo	
EXCX	Sensori di rivelazione parete dell'ammortizzatore anteriore, il sensore a infrarossi destro rileva un ostacolo	
EXDX	Sensori di rivelazione parete dell'ammortizzatore anteriore, il sensore a infrarossi destro e sinistro rileva un ostacolo	
EXEX	Sensori di rivelazione parete dell'ammortizzatore anteriore, i sensore a infrarossi destro e centrale rilevano un ostacolo	
EXFX	Sensori di rivelazione parete dell'ammortizzatore anteriore, i sensore a infrarossi sinistro, destro e centrale rilevano un ostacolo	

Codice di errore per motore

Codice di errore	Causa	Soluzione
L01X	Ventola sovraccarica	Verificare se la ventola è premuta e rimuovere la polvere vaschetta di raccolta polvere
L0X1	Ruota sinistra sovraccaricata	Verificare se è presente un blocco, o se ci sono ostacoli
L0X2	Ruota destra sovraccarica	
L0X3	Ruote destra e sinistra sovraccariche	
L0X4	Spazzola lato sinistro sovraccarica	
L0X5	Ruota sinistra e spazzola laterale sinistra sovraccariche	
L0X6	Ruota destra e spazzola laterale sinistra sovraccariche	
L0X7	Ruote destra e sinistra e spazzola laterale sinistra sovraccariche	
L0X8	Spazzola lato destro sovraccarica	
L0X9	Ruota sinistra e spazzola laterale destra sovraccariche	
L0XA	Ruota destra e spazzola laterale destra sovraccariche	
L0XB	Ruote destra e sinistra, spazzola laterale destra sovraccariche	
L0XC	Spazzole laterali destra e sinistra sovraccariche	
L0XD	Ruota sinistra, spazzole laterali destra e sinistra sovraccariche	
L0XE	Ruota destra, spazzole laterali destra e sinistra sovraccariche	
L0XF	Ruote destra e sinistra, spazzole laterali destra e sinistra sovraccariche	
L02X	Spazzola rotativa sovraccarica	

Codici display pannello

LO	Batteria scarica
11:11	Caricamento
FULL	Carica completata
CONN	Connessione WIFI in corso
FAIL	Connessione WIFI non riuscita
SUCC	Disconnessione WIFI riuscita

Nota:

- L'app mostrerà le informazioni dettagliate relative all'errore
- Non esiste alcun problema per l'apparecchio quando il display mostra L000
- X è il numero o la lettera che può apparire sul display per un guasto diverso
- Se l'apparecchio mostra E001 o E004, si prega di trovare direttamente la relativa soluzione indicata nella risoluzione dei problemi.
- Se il l'apparecchio mostra EC07, consultare ECXX ed EXXX per la soluzione relativa alla risoluzione dei problemi.
- Allo stesso modo, se l'apparecchio mostra EE91, si prega di trovare EXX1, EEXX ed EX9X per la relativa soluzione indicata nella risoluzione dei problemi.
- Se la soluzione summenzionata non funziona, si prega di provare quanto indicato qui di seguito:
 - a) Resetare l'Aspirapolvere spegnendo la macchina, quindi accenderla e provare di nuovo.
 - b) Se il problema persiste, contattare il servizio post-vendita.

Avvertenze relative alla batteria

Non si deve rimuovere (o tentare di rimuovere) la batteria incorporata in questo prodotto da soli. Per sostituire la batteria, è necessario contattare il proprio fornitore di servizi o un professionista qualificato indipendente.

AVVERTENZA

PER LA PROPRIA SICUREZZA, NON TENTARE DI RIMUOVERE LA BATTERIA DA SOLI O SMALTIRLA NEL FUOCO. NON SMONTARE, SCHIACCIARE O FORARE LA BATTERIA

SPECIFICHE DEL PRODOTTO

Classificazione	Pezzo	Dettaglio
Specifiche meccaniche	Diametro	350 mm
	Altezza	88 mm
	Peso	3,5 kg
Specifiche elettriche	Potenza nominale del caricabatterie	24V, 600mA
	Specifiche della batteria	Ricaricabile al litio 2200mAh
Specifiche funzionali	Capacità della vaschetta di raccolta polvere	0,5 L
	Tipo di ricarica	Ricarica Automatica / Ricarica manuale
	Modalità Pulizia	Auto, Pulizia Approfondita, Bordi, Max, Casuale, Spot, Silenziosa
	Tempo di ricarica	Circa 240/300 minuti
	Tempo di pulizia	90 minuti al massimo
	Frequenza	Solo 2,4Ghz, l'apparecchio non funzionerà su 5Ghz
Tipo di pulsante del corpo principale		Pulsanti a sfioramento + display LED



AMBIENTE

Questo apparecchio non deve essere posto tra i rifiuti domestici alla fine del suo ciclo di vita, ma deve essere smaltito in un centro di riciclaggio per dispositivi elettrici ed elettronici domestici. Questo simbolo sull'apparecchio, il manuale di istruzioni e la confezione sottolineano tale importante questione. I materiali usati in questo apparecchio possono essere riciclati. Riciclando gli apparecchi domestici è possibile contribuire alla protezione dell'ambiente. Contattare le autorità locali per informazioni in merito ai punti di raccolta.

Il fabbricante, Smartwares Europe, dichiara che il tipo di apparecchiatura radio 339000 è conforme alla direttiva 2014/53/UE.

Il testo completo della dichiarazione di conformità UE è disponibile al seguente indirizzo Internet: www.princesshome.eu/nl-nl/doc

SÄKERHET

- Tillverkaren kan inte hållas ansvarig för skador som beror på att säkerhetsinstruktionerna inte har följts.
- Om nätkabeln är skadad måste den bytas ut av tillverkaren, dess servicerepresentant eller liknande kvalificerade personer, för att undvika faror.
- Endast auktoriserade tekniker kan demontera produkten. Användare har inte tillåtelse att demontera, reparera eller modifiera produkten. Annars kan det resultera i elektriska störrar, funktionsfel eller personskador.
- Flytta aldrig produkten genom att dra i sladden och se till att sladden inte blir hoptraslad.
- Produkten måste placeras på en stabil och slät yta.
- Använd aldrig enheten utan övervakning när den är ansluten till elnätet.
- Denna apparat är endast avsedd för hemmabruk och ska inte användas i annat syfte.
- Använd inte denna produkt i våta eller fuktiga miljöer (alla miljöer med vätskor) t.ex. badrum eller tvättstuga. Tvätta inte denna produkt.
- Denna apparat ska inte användas av barn yngre än 8 år. Denna apparat kan användas av barn från 8 år och uppåt och personer med nedsatt fysisk, sensorisk eller mental förmåga eller brist på erfarenhet och kunskap om de övervakas eller får instruktioner angående användning av produkten på ett säkert sätt och förstår riskerna. Barn ska inte leka med apparaten. Håll utrustningen och dess kabel oåtkomlig för barn under 8 år. Rengöring och underhåll ska inte utföras av barn.
- För att skydda dig mot elstötar, sänk inte ner kontakten, sladden eller apparaten i vatten eller annan vätska.
- Kontakten måste tas bort från uttaget innan rengöring eller underhåll av apparaten görs.
- Barn ska inte leka med apparaten.
- Använd endast originalbatteri och strömadapter för produkten vid laddning. Användning av en icke passande adapter kan orsaka elektrisk stöt, brand eller produktskador.
- Vidrör inte strömsladden, adaptern eller några metalldelar på maskinen med våta händer.
- Täck inte över produkten eller linda in den under användning. Låt inte en gardin, material som lätt lindas ihop eller delar av användarens kropp fastna i hjulen.
- Se till att denna produkt inte kommer nära cigarettfimpar, tändare, tändstickor eller något annat brännbart.
- Sitt inte på eller placera tunga eller vassa föremål på maskinen. Akta barn eller husdjur när produkten används.
- Innan användning, rensa golvet (ta bort alla sköra föremål och alla föremål som kan komma i kontakt med produkten, såsom sladdar, kläder, papper, lösa kablar); Lyft upp gardiner från golvet för att undvika eventuella olyckor.
- Använd aldrig produkten för att rengöra lättantändliga eller lättflyktiga vätskor, såsom bensin.
- Placera inte produkten där den lätt kan ramla ned (bord, stolar etc.).
- Stäng av strömbrytaren under transport eller när du inte behöver använda produkten under en längre tid. Batteriläckage kan orsaka brand, skador eller förorena miljön.
- Innan laddning, kontrollera att adaptern och uttaget är korrekt anslutna.
- För att undvika snubbling skall användaren informera alla personer i huset att produkten arbetar.
- När dammbehållaren är full töm den innan användning.
- Använd denna produkt i temperaturer från 0°C till 40°C.
- Använd inte produkten i en miljö med högre temperaturer eller direkt i intensivt solljus under lång tid.

- Batterierna måste tas bort från produkten innan den kasseras.
- Batteriet skall avyttras korrekt av säkerhetsskäl.
- Adaptern måste tas bort från vägguttaget före rengöring, underhåll av apparaten eller borttagning batteriet
- Placera inte en skruvmejsel eller andra vassa föremål som kan skada produkten i luftutloppet.

BESKRIVNING AV DELAR

1. Huvudenhet
2. Laddningsstation
3. Nätagadapter
4. Filter
5. Uppsättning med vänster och höger borstar
6. Sugsats
7. Strömbrytare
8. Pekknapp
9. LED-display
10. Rullborstsats
11. Hjul
12. Laddningsuttag
13. Automatisk laddningsdyna



LED-DISPLAY

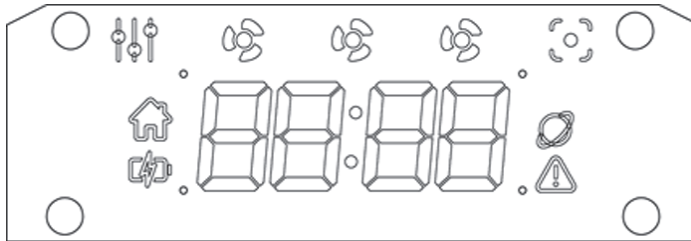

	Andra rengöringslägen förutom punkt, normal, tyst och max lägen
	Tyst läge
	Normalläge
	Max-läge
	Punktläge
	Automatisk laddningsindikator
	Strömindikator
	Molnkontaktindikator
	Fel-indikator

Pekknappar

	<ul style="list-style-type: none"> Klicka på denna knapp för att väcka rengöraren från viloläge. Håll denna knapp intryckt i med än tre sekunder för att sätta i viloläge. Tryck på denna knapp för att starta rengöringen. Om rengöraren är upptagen med rengöring kommer tryckning på denna knappa att stoppa den. Upprepade tryckningar på denna knapp kommer att växla mellan rengöringslägena: Normal, Max och Tyst. Rengöraren börjar rengöra 3 sekunder efter att du har valt ett rengöringsprogram.
	<ul style="list-style-type: none"> Tryck på denna knapp för att starta dockning. Rengöraren kommer automatiskt att börja leta efter dess dockning. Tryck på och håll kvar denna knapp tills displayen visar en pulsanimation. När denna animation är synlig kan rengöraren anslutas till Wi-Fi med appen.
	<ul style="list-style-type: none"> Klicka på denna knappt för att öppna punktrengöringsläget (rengör ett område på 2x2 meter, med högre sugeffekt och lägre hastighet)
	<ul style="list-style-type: none"> Hård tryckning på denna knapp för att öppna/stänga topphölet och ta ut dammbehållaren.

PRODUKTFUNKTIONER

- Detta är en automatisk rengöringsrobot vilken är väl utrustad inte bara med rengöringsfunktion, dubbla sidoborstar och stark dammsugning utan också med utbytbara rullborstsatser och dammsugningssatser. Maskinen kan automatiskt identifiera om satsen som är installerad är en rullborstatts eller sugrats, den kommer sedan att bestämma arbetsläge själv vilket gör att maskinen rengör mer effektivt. Sugkraften hos denna produkt är tillräckligt stark för att garantera att även det minsta damm på golvet

kommer att bli bortstädat. Denna produkt kan automatiskt justera dess sugkraft när olika golvmiljöer upptäcks. Denna möjlighet rengör inte bara effektivare utan hjälper också till att spara energi (upp till 30 %).

- Magnetremsa på 1 meter medföljer i presentlådan. Denna remsa kan kapas till önskad längd. Magnetremsan kan placeras på golvet. Robotdammsugaren kör inte över denna linje.

INNAN FÖRSTA ANVÄNDNING

- Ta ut utrustningen och tillbehören ur lådan. Ta bort klistermärken, skyddande folie eller plast enheten.
- Installera applikationen som heter "HomeWizard Cleaner" från App Stores. När applikationen är installerad kallas den "Cleaner" på enheterna.

Batteriladdning

- Placera laddningsstationen mot väggen och ta bort hinder inom en meter på två sidor och två meter framför.

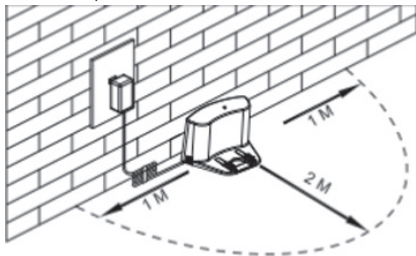

- Om dammsugaren stängs av, slå på strömbrytaren på höger sida av dammsugaren innan laddningen.
- Ladda dammsugaren i något av följande sätt såsom visas:
 - a. Koppla in adaptorn i dammsugaren och koppla in den andra änden i ett vägguttag såsom visas i bild a.

- b. Tryck på  på dammsugaren för att dirigera dammsugaren till laddningsstationen för laddning såsom visas i bild b.

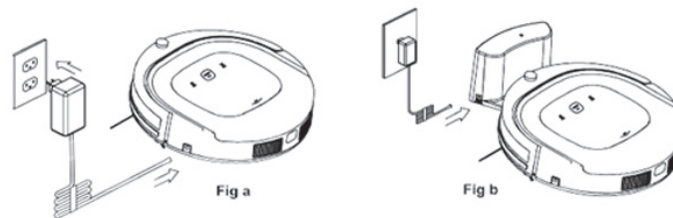



- Se till att strömbrytaren på dammsugaren är påslagen under laddningen. I annat fall visas error på LED-displayen.
- När dammsugaren laddas kommer strömindikatorn att blinka.
- När laddningen är klar kommer strömindikatorn att lysa och sluta blinka.
- I standbyläge kommer dammsugaren att spela upp ett ljud när batteriladdningen är låg.
- Under arbetet kommer rengöraren att återgå till laddningsstationen automatiskt när batteriladdningen är låg.

Tips för utökad batterilivslängd:

- Innan första användning, ladda dammsugaren i minst 12 timmar.
- Ladda dammsugaren så snart som batteriladdningen är låg.
- Under dammsugaren kommer dammsugaren att återgå till laddningsstationen automatiskt när den städats färdigt eller när batteriladdningen är låg.
- Om dammsugaren inte kommer att användas under längre tid än tre månader, ladda batteriet i dammsugaren i 12 timmar. stäng av strömmen till dammsugaren, ta bort batteriet från dammsugaren och förvara det på en sval och torr plats.

ANVÄND

Starta

- Slå på dammsugaren genom att slå på strömbrytaren på höger sida av maskinen. Klicka på  (rengörings-/stoppknappen) ovanpå för att väcka dammsugaren.
- I standbyläge, klicka på  ovanpå för att påbörja rengöringen.
- Notera: Om dammsugaren är i viloläge, klicka på  (rengörings-/stoppknappen) ovanpå för att väcka dammsugaren, klicka sedan på knappen igen för att starta rengöringen.

Standby:

- När dammsugaren rengör, klicka på  ovanpå för att stoppa rengöringen och öppna standbyläget.

Viloläge:

- Lång tryckning på  ovanpå i tre sekunder, dammsugaren kommer att gå in i viloläge.
- Dammsugaren kommer automatiskt att gå in i viloläge om inget kommando ges under 60 sekunder.

Stänga av:

- I standbyläge, stäng av strömbrytaren på höger sida av dammsugaren.
- I viloläge, dammsugaren kommer automatiskt att stängas av om inget arbete sker under 5 minuter, klicka på  (rengörings-/stoppknappen) ovanpå för att väcka dammsugaren.
- Notera: om rengöraren inte används under en lång tid, stäng av strömbrytaren.

OLIKA RENGÖRINGSLÄGEN

Normalt rengöringsläge

- Dammsugaren kan göra rent ett rum automatiskt.
- Slå på dammsugaren, klicka på "RENGÖRING" knappen överst eller tryck på "RENGÖRING" knappen i App.
- Dammsugaren börjar navigera och göra rent automatiskt.
- Dammsugarens display kommer att visa två fläktar.

Kantrengöringsläge

- I detta läge kommer dammsugaren att rengöra längs väggen eller hinder.
- Notera: Du kan starta kantrengöring från appen.

Schemalagt läge

- Efter schemaläggning via appen kommer dammsugaren att lämna laddningsstationen och börja rengöringen vid den schemalagda tidpunkten.

Max-läge

- Klicka på knappen "CLEAN" ovanpå två gånger.
- Inom tre sekunder kommer dammsugaren att starta rengöringen med ökad sugeffekt och lägre hastighet under rengöringen av rummet.
- Dammsugarens display kommer att visa tre fläktar.

Tyst läge

- Klicka på knappen "CLEAN" ovanpå tre gånger. Inom 3 sekunder kommer dammsugaren att påbörja rengöringen utan sugning, endast lätt svepande bort smuts från underlaget och detta görs tyst.
- Dammsugarens display kommer att visa en fläkt.

Fläckrengöring

- Klicka på "SPOT" ovanpå eller på knappen "SPOT" i appen för att starta en punktrengöring. Dammsugaren kommer att rengöra en område på 2x2 meter, sugeffekten kommer att öka och hastigheten att sakta ned, rengör noggrant området 2 x 2 meter.



Djuprengöring

- Dammsugaren kommer att gå över rummet två gånger för att se till att den når alla hörn.
- Notera: Du kan starta "Djuprengöringsprogrammet" från appen.

Slumpvis rengöring

- Dammsugaren kommer att göra rent i ett slumpvis mönster, istället för en smart kombination av sicksackmönster och kanter.
- Notera: Du kan starta programmet "Random" från appen.

KARTNAVIGERINGSFUNKTION

- Innan användning, placera rengöraren plant på golvet.
- Slå på strömbrytaren, därefter klicka på  ovanpå. Displayen visar en roterande laddningsanimering och ett "startljud" spelas upp.
- Efter påslagning stängs displayen av (beroende på anslutningsstatus kan det visa ikonen "Cloud-anslutning"). Klicka sedan på  ovanpå en gång till för att starta rengöringen.
- Dammsugaren kommer att återvända till dockningsstationen automatiskt efter rengöringen om dockningsstationen är påslagen. Om ingen dockningsstation detekteras kommer rengöraren att återgå till närheten av startpunkten efter rengöringen.

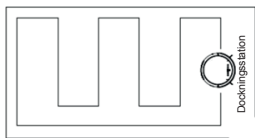
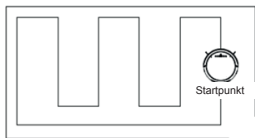

SUGSATS OCH RULLBORSTSATS

- Sugsatsen och rullborstsatsen kan bytas ut från undersidan av din rengörare (såsom visas i bilden nedan).

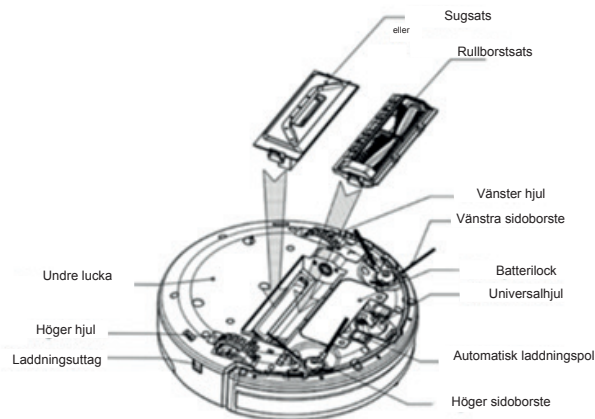

RENGÖRING OCH UNDERHÅLL

Rengöring av sidoborstar

- Kontrollera sidoborstarna när de blir smutsiga och byt om de är skadade. Den maximala livslängden för sidoborstarna är 12 månader.
- Notera: Innan sidoborstarna byts ut uppmärksamma markeringarna vänster och höger ('L' / 'R') på sidoborstarna vilka matchar 'L' / 'R' markeringarna på undersidan av rengöraren.

Rengöring av dammbehållare och filter

- Töm och gör ren dammbehållaren efter varje användning och följ stegen som visas i bilderna nedan:

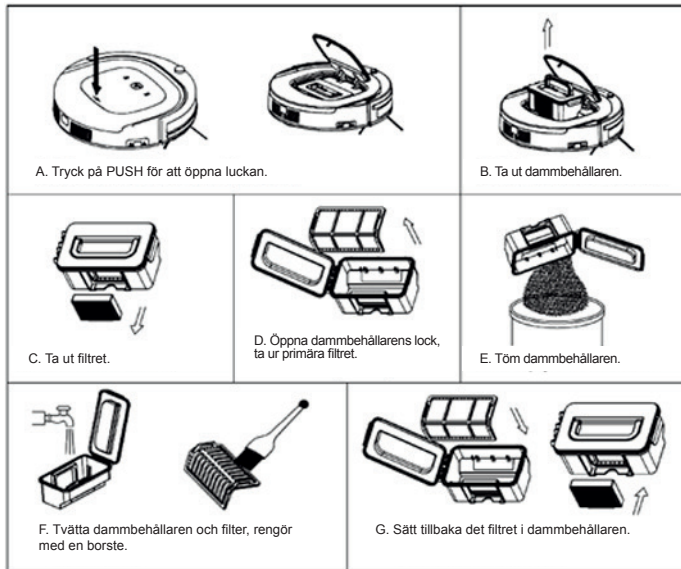

Notera:

- Tvätta den primära filtret efter 15~30 dagars användning. Maximal livslängd för filter är 24 månader.
- Sätt tillbaka det filtret.
- Det filtret kan bytas ut om så behövs.
- Utsätt inte filtret för direkt intensivt solljus.

Rengöring av sensorer och hjul

- Borsta lätt av sensorerna och hjulen, såsom markeras i nedanstående bild med en mjuk rengöringstrasa eller verktyg.

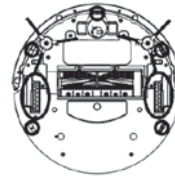

Automatisk laddningspol

- Rengör laddningspolerna, såsom markeras i nedanstående bild, med en mjuk rengöringstrasa eller verktyg.

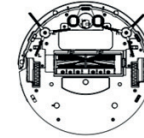

Rengöring av sugpassagen och dammsensor

- Ta ur sugsetsen från rengöraren, rengör sedan sugpassagen och dammsensorn, såsom markeras i nedanstående bild, med en mjuk rengöringstrasa eller verktyg.

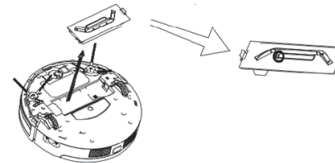

- Notera: Lineta bort rullborsten rengör sedan den och dess täckplatta och hållare. Tota bort rullborsten

Rengöring av rullborstsats

- Ta ut rullborstsatsen från rengöraren och ta bort rullborsten. Rengör sedan den och dess täckplatta samt hållare, som visas i nedanstående bild, med en mjuk rengöringstrasa. (rullborsten kan tvättas i vatten).

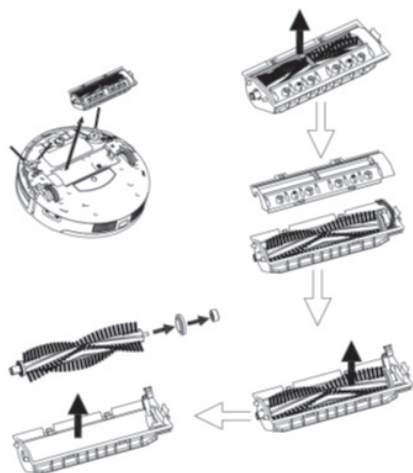

- Notera: Sätt tillbaka rullborsten i samma ordning som demonteringen efter att den torkat helt.

Hur rullborstsatsen lucka öppnas

- Vrid på locket till rullborsten så att det är riktad mot dig.

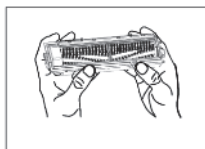

- Håll locket med båda tummarna till rullborsten, dra upp den.

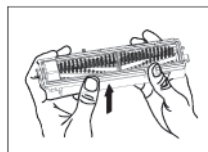

- Locket till rullborsten är öppet såsom illustreras i nästa bild.



FELSÖKNING

Felkod för sensorer

Felkod	Orsak	Lösning
E1	Dammbehållaren är inte installerad	Installera dammbehållaren ordentligt
E2	Strömbrytaren avstängd under laddning	Slå på strömbrytaren
E3	Svagt batteri eller automatisk laddning misslyckades	Ladda rengöraren manuellt
E11	Problem med vänster trappdetektorsensor	Rengör vänstra trappdetektorsensorn eller byt ut den
E12	Problem med höger trappdetektorsensor	Rengör högra trappdetektorsensorn eller byt ut den
E13	Problem med främre trappdetektorsensor	Rengör främre trappdetektorsensorn eller byt ut den
E21	Vänster hjul ovanför underlaget	Placera maskinen på en säker plats
E22	Höger hjul ovanför underlaget	Placera maskinen på en säker plats
E23	Främre hjul ovanför underlaget	Placera maskinen på en säker plats
E31	Frontstötämpares vänstra sidas mikrookkopplare fastnat eller trasig	Kontrollera om den fastnat eller byt ut den

Felkod	Orsak	Lösning
E32	Frontstötdämpares höger sidas mikroonkopplare fastnat eller trasig	Kontrollera om den fastnat eller byt ut den
E33	Framåtriktad frontstötdämpares mikroonkopplare fastnat eller trasig	Kontrollera om den fastnat eller byt ut den
E41	Vänster hjul överbelastat	Kontrollera om den fastnat eller byt ut den
E42	Höger hjul överbelastat	Kontrollera om den fastnat eller byt ut den
E43	Vänstra sidoborste överbelastad	Kontrollera om den fastnat eller byt ut den
E44	Höger sidoborste överbelastad	Kontrollera om den fastnat eller byt ut den
E45	Fläktmotor överbelastad	Kontrollera om fläkten är pressad och rengör dammbehållaren
E46	Rullborste överbelastad	Kontrollera om den fastnat, rengör eller byt ut den
EXX9	Vänster antiroppsensor detekterar stup, främre stötdämpares infraröda sensor detekterar hinder	Rengör frontstötdämparens sensorlinns och undersidan antiroppsensorlinns
EXXA	Främre antiroppsensor detekterar stup, främre stötdämpares högra infraröda sensor detekterar hinder	
EXXB	Vänster och främre antiroppsensorer detekterar stup, främre stötdämpares högra infraröda sensor detekterar hinder	
EXXC	Höger antiroppsensor detekterar stup, främre stötdämpares högra infraröda sensor detekterar hinder	
EXXD	Vänster och höger antiroppsensorer detekterar stup, främre stötdämpares högra infraröda sensor detekterar hinder	
EXXE	Höger och front antiroppsensorer detekterar stup, främre stötdämpares högra infraröda sensor detekterar hinder	
EXXF	Främre, vänster och höger antiroppsensorer detekterar stup, främre stötdämpares högra infraröda sensor detekterar hinder	

Felkod	Orsak	Lösning
EX1X	Främre stötdämpares vänstra infraröda sensor detekterar hinder	Rengör främre stötdämparens sensorlinns
EX2X	Främre stötdämpares mittersta infraröda sensor detekterar hinder	
EX3X	Främre stötdämpares vänstra och mittersta infraröda sensor detekterar hinder	
EX4X	Främre stötdämpares högra infraröda sensor detekterar hinder	
EX5X	Främre stötdämpares vänstra och högra infraröda sensor detekterar hinder	
EX6X	Främre stötdämpares mittersta och högra infraröda sensor detekterar hinder	
EX7X	Främre stötdämpares vänstra, mittersta och högra infraröda sensor detekterar hinder	
EX8X	Främre stötdämpares väggdetekterings infraröda sensor detekterar hinder	
EX9X	Främre stötdämpares väggdetekterings sensor och vänstra infraröda sensor detekterar hinder	
EXAX	Främre stötdämpares väggdetekterings sensor och mittersta infraröda sensor detekterar hinder	
EXBX	Främre stötdämpares väggdetekterings sensor, vänster och mittersta infraröda sensor detekterar hinder	
EXCX	Främre stötdämpares väggdetekterings sensor, höger infraröda sensor detekterar hinder	
EXDX	Främre stötdämpares väggdetekterings sensor, vänster och höger infraröda sensor detekterar hinder	
EXEX	Främre stötdämpares väggdetekterings sensor, höger och mittersta infraröda sensor detekterar hinder	
EXFX	Främre stötdämpares väggdetekterings sensor, vänster, höger och mittersta infraröda sensor detekterar hinder	

Felkoder för motor

Felkod	Orsak	Lösning
L01X	Fläkt överbelastad	Kontrollera om fläkten är pressad och rengör dammbehållaren
L0X1	Vänster hjul överbelastat	Kontrollera om den fastnat eller inlindad av hinder
L0X2	Höger hjul överbelastat	
L0X3	Vänster och höger hjul överbelastade	
L0X4	Vänstra sidoborste överbelastad	
L0X5	Vänster hjul och vänster sidoborste överbelastad	
L0X6	Höger hjul och vänster sidoborste överbelastad	
L0X7	Vänster och höger hjul och vänster sidoborste överbelastad	
L0X8	Höger sidoborste överbelastad	
L0X9	Vänster hjul och höger sidoborste överbelastad	
L0XA	Höger hjul och höger sidoborste överbelastad	
L0XB	Vänster och höger hjul och höger sidoborste överbelastad	
L0XC	Vänster och höger sidoborste överbelastad	
L0XD	Vänster hjul, vänster och höger sidoborstar överbelastade	
L0XE	Höger hjul, vänster och höger sidoborstar överbelastade	
L0XF	Vänster och höger hjul, vänster och höger sidoborstar överbelastade	
L02X	Rullborste överbelastad	

Koder paneldisplay

LO	Låg batterinivå
11:11	Laddar
FULL	Laddningen slutförd
CONN	WIFI-anslutning
FAIL	WIFI-anslutning misslyckades
SUCC	WIFI-anslutning lyckades

Notera:

- Appen kommer att visa detaljerad information om fel
- Det finns inga problem för rengöraren när den visar L000
- X är siffran eller bokstaven som kan visas på displayen för olika fel
- Om rengöraren visar E001 eller E004, sök direkt efter relativ lösning som refereras till i felsökning
- Om rengöraren visar EC07, sök efter ECXX och EXXX för relativ lösning som refereras till i felsökning.
- På samma sätt om rengöraren visar EE91, sök efter ECXX1, EEXX och EX9X för relativ lösning som refereras till i felsökning.
- Om ovanstående lösning inte fungerar, försök med nedanstående:
 - a) Återställ rengöraren genom att stänga av maskinen, slå på den igen och kontrollera igen.
 - b) Om det fortfarande inte fungerar kontakta servicen efter försäljningbutiken där du köpt varan.

Varningar om batteriet

Du får inte själv ta bort (eller försöka att ta bort) batteriet som är inbyggd i denna produkt. För att byta batteriet måste du kontakta din serviceleverantör eller en oberoende kvalificerad reparatör.



VARNING

FÖR DIN EGEN SÄKERHET, FÖRSÖK INTE SJÄLV ATT TA BORT BATTERIET ELLER KASTA DET I ELDEN. DEMONTERA INTE, KROSSA ELLER PUNKTERA BATTERIET

PRODUKTSPECIFIKATIONER

Klassificering	Del	Detalj
Mekanisk Specifikationer	Diameter	350 mm
	Höjd	88 mm
	Vikt	3,5 kg
Elektriska dragningar Specifikationer	Laddare märkt utmatning	24V, 600mA
	Batterispecifikationer	2200mAh laddningsbart litium
Funktionell Specifikationer	Dammbehållarens kapacitet	0,5 L
	Laddningstyp	Auto-laddning/manuell laddning
	Rengöringsläge	Auto, Djup rengöring, Kant, Max, Slumpvis, Fläck, Tyst
	Laddningstid	Ungefär 240-300 minuter
	Rengöringstid	90 minuter maximalt
	Frekvens	Endast 2,4Ghz, den fungerar inte på 5Ghz
Knapptyp på huvudhöljet		Pekknappar + LED-display



OMGIVNING

Denna apparat ska ej slängas bland vanligt hushållsavfall när den slutat fungera. Den ska slängas vid en återvinningsstation för elektriskt och elektroniskt hushållsavfall. Denna symbol på apparaten, bruksanvisningen och förpackningen gör dig uppmärksam på detta. Materialen som används i denna apparat kan återvinnas. Genom att återvinna hushållsapparater gör du en viktig insats för att skydda vår miljö. Fråga de lokala myndigheterna var det finns samlingsställen.

Härmed försäkras Smartwares Europe att denna typ av radioutrustning 339000 överensstämmer med direktiv 2014/53/EU.

Den fullständiga texten till EU-försäkran om överensstämmelse finns på följande webbadress: www.princesshome.eu/nl-nl/doc

BEZPEČNOST

- Při nedodržení bezpečnostních pokynů není výrobce odpovědný za případné škody.
- Je-li napájecí šňůra poškozena, musí být vyměněna výrobcem, jeho servisním střediskem nebo podobně kvalifikovanou osobou, aby se předešlo nebezpečí.
- Pouze autorizovaní technici mohou spotřebič demontovat. Uživatelé spotřebič nesmí demontovat, opravovat ani upravovat. Jinak to může způsobit úraz elektrickým proudem, poruchu a vést k poraněním.
- Nikdy spotřebič nepřemísťujte tažením za přívodní šňůru a ujistěte se, že se kabel nemůže zaseknout.
- Spotřebič musí být umístěn na stabilním a rovném povrchu.
- Spotřebič nenechávejte bez dozoru, je-li připojen k elektrické síti.
- Spotřebič je určen pouze pro použití v domácnosti a pouze pro účel, pro který je vyroben.
- Tento spotřebič nepoužívejte v mokřím nebo vlhkém prostředí (jakékoli prostředí s tekutinou). Např. koupelna nebo prádelna. Tento spotřebič neumývejte.
- Tento spotřebič by neměly používat děti do 8 let. Tento spotřebič smějí používat děti starší 8 let a osoby s omezenými tělesnými, smyslovými či mentálními schopnostmi nebo s nedostatkem zkušeností a znalostí, pokud jsou pod dohledem osoby odpovědné za jejich bezpečnost nebo pokud byly o použití tohoto spotřebiče touto osobou poučeny a uvědomují si možné nebezpečí. Děti si nesmějí se spotřebičem hrát. Uchovávejte spotřebič a jeho šňůru mimo dosah dětí mladších 8 let. Čištění a údržbu nesmí provádět děti.
- Abyste zabránili zasažení elektrickým proudem, neponožujte napájecí kabel, zástrčku ani spotřebič do vody či jiné tekutiny.
- Před čištěním nebo údržbou spotřebiče musíte vytáhnout zástrčku z elektrické zásuvky.
- Děti si nesmějí se spotřebičem hrát.
- Pro nabíjení používejte pouze originální baterii a síťový adaptér spotřebiče. Používání nehodícího se adaptéru může způsobit zasažení elektrickým proudem, požár nebo poškození spotřebiče.
- Nedotýkejte se mokřýma rukama napájecího kabelu, zástrčky, adaptéru ani jakékoli jiné kovové části spotřebiče.
- Při používání spotřebič nezakrývejte ani nezabalujte. Buďte opatrní, abyste do koleček nepřiskřípli závěs či jiný materiál, který se snadno zkroutí, anebo část těla uživatele.
- Ujistěte se, že spotřebič není v blízkosti cigaretových nedopalků, zapalovačů, zápalek či jakýchkoli hořlavých látek.
- Nesedejte si na spotřebič, ani na něj nepokládejte těžké či ostré předměty. Když je spotřebič v chodu, tak dávejte pozor na děti a domácí mazlíčky.
- Před použitím vyčistěte podlahu prostředí (odstraňte všechny křehké předměty a všechny předměty, které by se mohly do spotřebiče zachytit, jako jsou šňůry, oblečení, papíry, volné kabely); vytáhněte záclony a závěsy nad podlahu, abyste zabránili jakýmkoli možným nehodám.
- Spotřebič nikdy nepoužívejte k čištění hořlavých nebo vysoce těkavých kapalin, jako je benzín.
- Spotřebič nepokládejte na místa, kde by mohl snadno upadnout (stoly, židle atd.).
- Vypněte síťový vypínač před přemísťováním spotřebiče, nebo když spotřebič nebudete potřebovat použít po delší dobu. Vytékání baterií může způsobit požár, zranění nebo znečištění prostředí.
- Před nabíjením zkontrolujte, zda je adaptér správně zapojen v zásuvce.
- Z důvodu zabránění zakopnutí, by měl uživatel

informovat všechny v domě, že je spotřebič v provozu.

- Až bude nádoba na smetě plná, tak ji před dalším použitím vyprázdněte.
- Tento spotřebič používejte při teplotě od 0°C to 40°C.
- Tento spotřebič nepoužívejte v prostředí s vysokými teplotami ani dlouho na přímém intenzivním slunečním světle.
- Baterii je nutno vyjmout ze spotřebiče před jeho likvidací.
- Baterie by měla být správně zlikvidována kvůli bezpečnosti.
- Před čištěním, údržbou nebo vyjmutím baterií ze spotřebiče musíte vytáhnout zástrčku z elektrické zásuvky.
- Do ofukovacího otvoru nestrkejte šroubovák ani jiné ostré předměty, to poškodí spotřebič.

POPIS SOUČÁSTÍ

1. Hlavní část
2. Nabíjecí stanice
3. Síťový adaptér
4. Filtr
5. Sada levých a pravých kartáčů
6. Sací sada
7. Síťový vypínač
8. Dotyková tlačítka
9. LED displej
10. Sada válečkových kartáčů
11. Kolečka
12. Nabíjecí zdířka
13. Automatická nabíjecí podložka



LED DISPLEJ

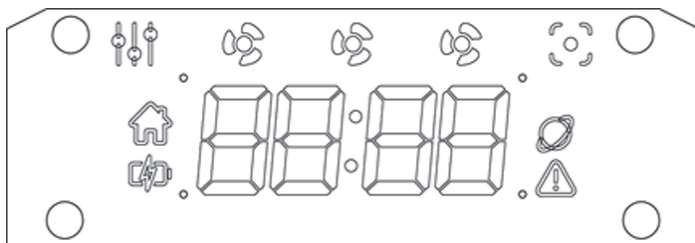

	Další čisticí režimy kromě režimů místní, normální, tichý a maximální.
	Tichý režim
	Normální režim
	Maximální režim
	Místní režim
	Ukazatel automatického nabíjení
	Ukazatel napájení
	Ukazatel připojení k virtuálnímu úložišti (cloud)
	Ukazatel chyb

Dotyková tlačítka

	<ul style="list-style-type: none"> Na toto tlačítko poklepejte, abyste čistič probudili z režimu spánku. Toto tlačítko přidržíte na více než 3 sekundy pro přepnutí do režimu spánku. Toto tlačítko stiskněte pro spuštění čištění. Poklepání na toto tlačítko čistič zastaví, když je zaneprázdněn. Na toto tlačítko opakovaně poklepejte pro cyklus přes čisticí režimy: Normální, maximální a tichý. Čistič začne vyčistit 3 sekundy po výběru programu čištění.
	<ul style="list-style-type: none"> Toto tlačítko stiskněte pro spuštění dokování. Čistič automaticky zahájí hledání svého doku. Toto tlačítko stiskněte a přidržíte, dokud displej nezobrazí animaci „impulz“. Až bude tato animace viditelná, tak čistič může být připojen k Wi-Fi pomocí aplikace.
	<ul style="list-style-type: none"> Toto tlačítko poklepejte pro vstup do čisticího režimu malé místo (čistič bude čistit prostor 2x2 metry pomocí vyššího sacího výkonu a nižší rychlosti)
	<ul style="list-style-type: none"> Toto tlačítko silně stiskněte pro otevření/zavření horního krytu a vyjmutí nádoby na smetl.

VLASTNOSTI SPOTŘEBIČE

- Toto je automatický čisticí robot, který je velmi dobře vybaven nejen čisticími funkcemi, dvojitými bočními kartáči a silným podtlakovým sáním, ale také vyměnitelnými sadami válečkových kartáčů a podtlakovými sacími sadami. Spotřebič je schopen automaticky zjistit, zda nasazená sada je kartáč s kolečky nebo sací sada, potom se sám rozhodne o pracovním režimu, který způsobí, že spotřebič bude čistit účinněji. Sací výkon tohoto spotřebiče je dostatečně silný na to, aby zajistil, že dokonce i nejmenší prach na podlaze bude důkladně vyčištěn! Tento spotřebič je schopen automaticky nastavit svůj sací

výkon, když zjistí jiný povrch podlahy. Tato schopnost nejen zabezpečí účinnější vyčištění, ale také pomáhá ušetřit energii (až do 30 %)

- Obsahuje 1 m magnetického pásku v dárkovém balení. Tento pásek můžete uříznout na požadovanou délku. Magnetický pásek můžete umístit na podlahu. Robotický vysavač tuto čáru nepřekročí.

PŘED PRVNÍM POUŽITÍM

- Vyjměte spotřebič a jeho příslušenství z krabice. Sejměte ze spotřebiče nálepky, ochrannou fólii či plast.
- Nainstalujte aplikaci, která se nazývá „HomeWizzard Cleaner“ z obchodu s aplikacemi. Až bude aplikace nainstalována, tak se bude na spotřebičích nazývat „Cleaner“.

Nabíjení baterií

- Nabíjecí stanici umístěte ke stěně a odstraňte překážky v rozsahu 1 metru na obou stranách a 2 metrů vpředu.

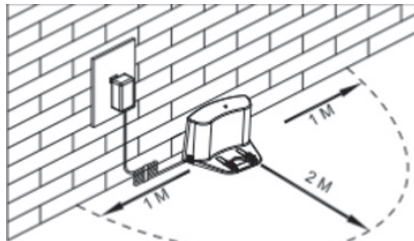

- Pokud se čistič vypne, tak jej před nabíjením zapněte pomocí síťového vypínače na pravé straně čističe.
- Čistič nabíjete jedním z následujících zobrazených způsobů:
 - a. Adaptér zapojte do čističe a jeho druhý konec zapojte do síťové zásuvky, jak je znázorněno na obr. a.
 - b. Stiskněte  na čističi, abyste jej nasměrovali k nabíjecí stanici kvůli nabíjení, jak je znázorněno na obr. b.

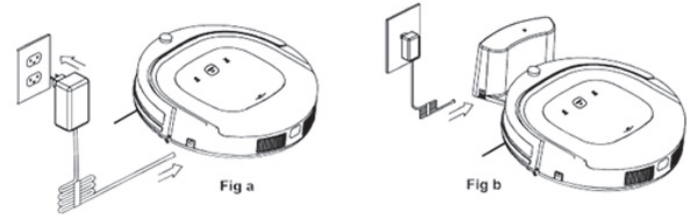





- Před nabíjením se ujistěte, že síťový vypínač čističe je zapnutý. Jinak se zobrazí chyba na LED displeji.
- Když se čistič nabíjí, tak bliká ukazatel napájení.
- Až bude nabíjení dokončeno, tak ukazatel napájení přestane blikat a bude svítit.
- V pohotovostním režimu čistič vydá zvukové upozornění, až bude slabá baterie.
- Během provozu se čistič automaticky vrátí do nabíjecí stanice, až bude slabá baterie.

Rady pro prodloužení životnosti baterie:

- Před prvním použitím čistič nabíjete 12 hodin.
- Čistič nabíjete hned, jak bude baterie slabá.
- Během čištění, se čistič automaticky vrátí do nabíjecí stanice, až dokončí čištění nebo až bude slabá baterie.
- Pokud čistič nebudete používat více než 3 měsíce, tak baterii nabíjete v čističi 12 hodin, vypněte napájení čističe, vyjměte baterii z čističe a uložte ji na chladném a suchém místě.

POUŽITÍ

Spuštění

- Čistič zapněte pomocí síťového spínače na pravé straně spotřebiče. Poklepejte na tlačítko  na horní straně čističe.
- V pohotovostním režimu poklepejte na tlačítko , abyste čistič probudili.
- Poznámka: Pokud je čistič v režimu spánek, dlouze stiskněte tlačítko  na horní straně, poklepejte na tlačítko  na horní straně čističe, potom na tlačítko poklepejte znovu, abyste zahájili čištění.

Pohotovostní režim:

- Až bude čistič čistit, tak poklepejte na tlačítko  na horní straně, aby se čistič zastavil a přepnul do pohotovostního režimu.

Režim spánek:

- Dlouze stiskněte tlačítko  na horní straně na 3 sekundy, čistič se přepne do režimu spánek.
- Čistič se automaticky přepne do režimu spánek, pokud neobdrží žádný příkaz po více než 60 sekund.

Vypnutí:

- V pohotovostním režimu vypněte síťový spínač na pravé straně čističe.
- V režimu spánek se čistič automaticky vypne, pokud nebude v chodu po více než 5 minut. Poklepejte na tlačítko  na horní straně čističe.
- Poznámka: pokud čistič nebudete dlouho používat, tak prosím vypněte síťový vypínač.

RŮZNÉ ČISTICÍ REŽIMY

Normální čisticí režim

- Čistit je schopen automaticky vyčistit pokoj.
- Zapněte vypínač vysavače a dvakrát klikněte na tlačítko "CLEAN" nahoře nebo stiskněte tlačítko "CLEAN" v aplikaci.
- Čistič automaticky zahájí navigaci a čištění.
- Displej čističe zobrazí 2 větráky.

Čisticí režim okraje

- V tomto režimu bude čistič čistit podél stěn nebo překážek.
- Poznámka: Čištění „okrajů“ můžete spustit z aplikace.

Režim plánování

- Poté, co naplánujete čištění prostřednictvím aplikace, čistič opustí svou nabíjecí stanici a zahájí čištění v naplánovaném čase.

Maximální režim

- Dvakrát poklepejte na tlačítko „ČISTIT“ na horní straně.
- Čistič do 3 sekund zahájí čištění zvýšeným sacím výkonem a nižší rychlostí a důkladně váš pokoj vyčistí.
- Displej čističe zobrazí 3 větráky.

Tichý režim

- Třikrát poklepejte na tlačítko „ČISTIT“ na horní straně. Do 3 vteřin čistič zahájí čištění bez sání, bude pouze zlehka zametat nečistotu ze země a bude to dělat tiše.
- Displej čističe zobrazí 1 větrák.

Místní čištění

- Poklepejte na „MÍSTNÍ“ na horní straně nebo na tlačítko „MÍSTNÍ“ v aplikaci, abyste zahájili místní čištění. Čistič bude čistit prostor 2x2 metry, sací výkon bude zesílen a rychlost čištění se zpomalí.



Hlubkové čištění

- Čistič dvakrát projede váš pokoj, aby bylo zajištěno, že dosáhl každého rohu.
- Poznámka: Program „hlubkové čištění“ můžete spustit z aplikace.

Náhodné uklízení

- Čistič bude čistit podle náhodného vzoru, místo aby chytré kombinace cikcak a okrajů.
- Poznámka: Program „náhodné čištění“ můžete spustit z aplikace.

FUNKCE NAVIGACE POMOCÍ MAP

- Před použitím dejte čistič na podlahu.
- Zapněte síťový spínač, dále poklepejte na tlačítko  na horní straně. Panel displeje zobrazí otáčející animaci nakládání a zazní zvuk „spuštění“.
- Po zapnutí se displej vypne (v závislosti na stavu připojení se může zobrazit ikona "Cloud connection"). Potom ještě jednou poklepejte na tlačítko  na horní straně pro zahájení čištění.
- Čistič se automaticky vrátí do dokovací stanice po čištění, pokud je dokovací stanice zapnutá. Pokud nebude detekována žádná dokovací stanice, tak se čistič po čištění vrátí blízko svého výchozího bodu.

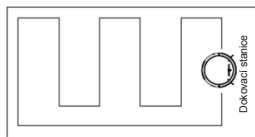
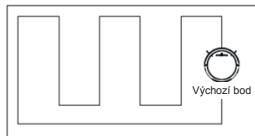

SACÍ SADA A SADA VÁLEČKOVÝCH KARTÁČŮ

- Sací sada a sada válečkových kartáčů může být vypnuta na spodní straně vašeho čističe (jak je znázorněno na obrázku níže).

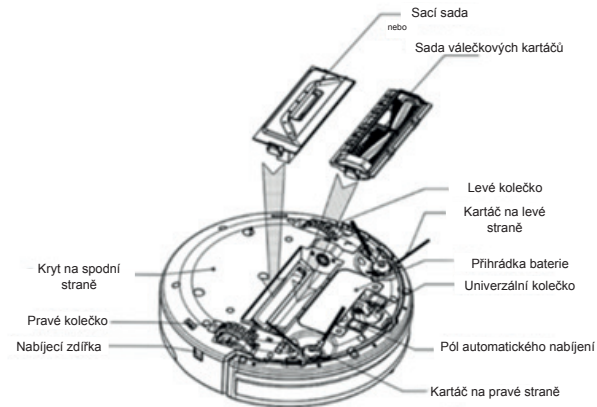

ČIŠTĚNÍ A ÚDRŽBA

Kartáče na čisticí straně

- Zkontrolujte boční kartáč, až se zašpiní a vyměňte je, pokud bude poškozený. Maximální životnost bočních kartáčů je 12 měsíců.
- Poznámka: Před výměnou bočních kartáčů prosím věnujte pozornost značce „levé“ a „pravé“ ('L' / 'P') na straně kartáčů, které se shodují se značkou ('L' / 'P') na spodní straně čističe.

Čištění nádoby na smetí a filtrů

- Po každém použití vyprázdněte a vyčistěte nádobu na smetí a postupujte, jak je znázorněno na obrázcích níže:

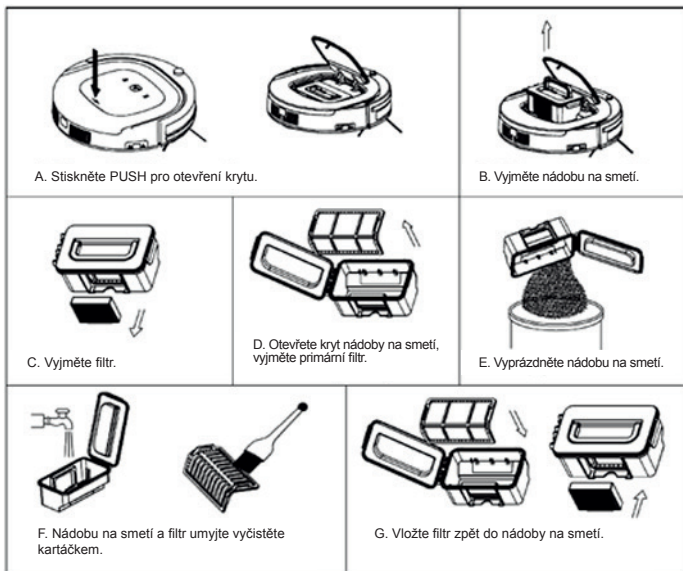

Poznámka:

- Primární filtr umývejte po každých 15~30 dnech použití. Maximální životnost filtrů je 24 měsíců.
- Filtr vložte zpět.
- Filtr mohou být vyměněny, bude-li třeba.
- Filtry nevystavujte přímému, intenzivnímu slunečnímu svítu.

Čištění snímačů a koleček

- Všechny snímače a kolečka lehce otřete, jak je vyznačeno na obrázku níže, měkkým čisticím hadříkem či nástrojem.

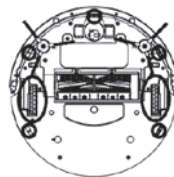

Čištění nabíjecích pólů

- Očistěte nabíjecí póly, jak je vyznačeno na obrázku níže, měkkým čisticím hadříkem či nástrojem.

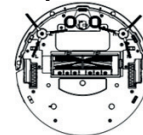

Čištění sacího průchodu a snímače prachu

- Sací sadu vyjměte z čističe, vyčistěte sací průchod a snímač prachu, jak je vyznačeno na obrázku níže, měkkým, čisticím hadříkem či nástrojem.

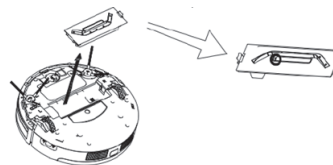

- Poznámka: Čistič a snímače udržujte suché a zabraňte jejich kontaktu s tekutinami.

Čištění sady válečkových kartáčů

- Sadu válečkových kartáčů vyndejte z čističe, vyjměte válečkový kartáč, potom jej vyčistěte spolu s ochranným krytem & držákem pomocí měkkého, čisticího hadříku nebo nástroje, jak je zobrazeno na obrázku níže. (Válečkový kartáč může být omýván vodou).

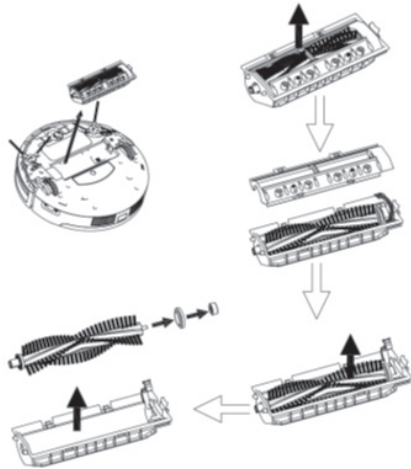

- Poznámka: Válečkový kartáč znovu nasadíte v původním pořadí demontáže, až bude úplně suchý.

Jak otevřít kryt sady válečkových kartáčů

- Víčkem válečkového kartáče otáčejte tak, aby byl otočen směrem k vám.

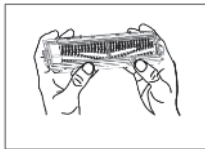

- Oběma palci přidržujte víčko válečkového kartáče a vytlačte jej.

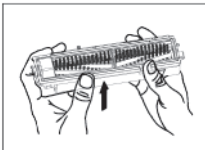

- Kryt válečkového kartáče se otevírá, jak je zobrazeno na následujícím obrázku.

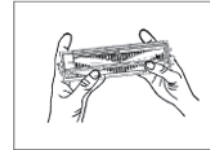

ODSTRAŇOVÁNÍ ZÁVAD

Chybový kód snímačů

Chybový kód	Příčina	Řešení
E1	Nádoba na smetí není vložena dovnitř	Nádobu na smetí vložte správně dovnitř
E2	Síťový spínač je vypnutý během nabíjení	Zapněte síťový spínač
E3	Slabší baterie nebo selhalo automatické nabíjení	Čistič nabijte ručně
E11	Problém s levým snímačem detekce schodů	Očistěte levý snímač detekce schodů nebo jej vyměňte
E12	Problém s pravým snímačem detekce schodů	Očistěte pravý snímač detekce schodů nebo jej vyměňte
E13	Problém s předním snímačem detekce schodů	Očistěte přední snímač detekce schodů nebo jej vyměňte
E21	Levé kolečko je nad zemí	Spotřebič položte na bezpečné místo
E22	Pravé kolečko je nad zemí	Spotřebič položte na bezpečné místo
E23	Přední kolečko je nad zemí	Spotřebič položte na bezpečné místo
E31	Mikrospínač na levé straně předního nárazníku je uváznutý nebo rozbítý	Zkontrolujte, zda je uváznutý nebo jej vyměňte
E32	Mikrospínač na pravé straně předního nárazníku je uváznutý nebo rozbítý	Zkontrolujte, zda je uváznutý nebo jej vyměňte
E33	Mikrospínač přímo vpředu na předním nárazníku je uváznutý nebo rozbítý	Zkontrolujte, zda je uváznutý nebo jej vyměňte
E41	Levé kolečko je přetížené	Zkontrolujte, zda je uváznuté nebo jej vyměňte
E42	Pravé kolečko je přetížené	Zkontrolujte, zda je uváznuté nebo jej vyměňte

Chybový kód	Příčina	Řešení
E43	Kartáč na levé straně je přetížený	Zkontrolujte, zda je uváznutý nebo jej vyměňte
E44	Kartáč na pravé straně je přetížený	Zkontrolujte, zda je uváznutý nebo jej vyměňte
E45	Motor větráku je přetížený	Zkontrolujte, zda je větrák stlačený a vyčistěte nádobu na smetí
E46	Válečkový kartáč je přetížený	Zkontrolujte, zda je uváznutý, vyčistěte jej nebo jej vyměňte
EXX9	Levý protipádový snímač detekoval sráž, pravý infračervený snímač na předním nárazníku detekoval překážku	Očistěte čočku snímače na předním nárazníku a čočku protipádového snímače na spodní straně
EXXA	Přední protipádový snímač detekoval sráž, pravý infračervený snímač na předním nárazníku detekoval překážku	
EXXB	Levý a přední protipádový snímač detekoval sráž, pravý infračervený snímač na předním nárazníku detekoval překážku	
EXXC	Pravý protipádový snímač detekoval sráž, pravý infračervený snímač na předním nárazníku detekoval překážku	
EXXD	Levý a pravý protipádový snímač detekoval sráž, pravý infračervený snímač na předním nárazníku detekoval překážku	
EXXE	Pravý a přední protipádový snímač detekoval sráž, pravý infračervený snímač na předním nárazníku detekoval překážku	
EXXF	Přední, levý a pravý protipádový snímač detekoval sráž, pravý infračervený snímač na předním nárazníku detekoval překážku	

Chybový kód	Příčina	Řešení
EX1X	Levý infračervený snímač na předním nárazníku detekoval překážku	Očistěte čočku snímače na předním nárazníku
EX2X	Prostřední infračervený snímač na předním nárazníku detekoval překážku	
EX3X	Levý a prostřední infračervený snímač na předním nárazníku detekoval překážku	
EX4X	Pravý infračervený snímač na předním nárazníku detekoval překážku	
EX5X	Levý a pravý infračervený snímač na předním nárazníku detekoval překážku	
EX6X	Prostřední a pravý infračervený snímač na předním nárazníku detekoval překážku	
EX7X	Levý, prostřední a pravý infračervený snímač na předním nárazníku detekoval překážku	
EX8X	Infračervený snímač pro detekci stěn na předním nárazníku detekoval překážku	
EX9X	Snímač pro detekci stěn na předním nárazníku a levý infračervený snímač detekoval překážku	
EXAX	Snímač pro detekci stěn na předním nárazníku a prostřední infračervený snímač detekoval překážku	
EXBX	Snímač pro detekci stěn na předním nárazníku a levý a prostřední infračervený snímač detekoval překážku	
EXCX	Snímače pro detekci stěn na předním nárazníku, pravý infračervený snímač detekoval překážku	
EXDX	Snímače pro detekci stěn na předním nárazníku, levý a pravý infračervený snímač detekoval překážku	
EXEX	Snímače pro detekci stěn na předním nárazníku, pravý a prostřední infračervený snímač detekoval překážku	
EXFX	Snímače pro detekci stěn na předním nárazníku, levý, pravý a prostřední infračervený snímač detekoval překážku	

Chybové kódy motoru

Chybový kód	Příčina	Řešení
L01X	Větrák je přetížený	Zkontrolujte, zda je větrák stlačený a vyčistěte nádobu na smetl
L0X1	Levé kolečko je přetížené	Zkontrolujte, zda je uváznuté nebo omotané dráty překážek
L0X2	Pravé kolečko je přetížené	
L0X3	Levé a pravé kolečko je přetížené	
L0X4	Kartáč na levé straně je přetížený	
L0X5	Levé kolečko a kartáč na levé straně je přetížený	
L0X6	Pravé kolečko a kartáč na levé straně je přetížený	
L0X7	Levé a pravé kolečko, kartáč na levé straně je přetížený	
L0X8	Kartáč na pravé straně je přetížený	
L0X9	Levé kolečko a kartáč na pravé straně je přetížený	
L0XA	Pravé kolečko a kartáč na pravé straně je přetížený	
L0XB	Levé a pravé kolečko, kartáč na pravé straně je přetížený	
L0XC	Kartáč na levé a pravé straně je přetížený	
L0XD	Levé kolečko, kartáč na levé a pravé straně je přetížený	
L0XE	Pravé kolečko, kartáč na levé a pravé straně je přetížený	
L0XF	Levé a pravé kolečko, kartáč na levé a pravé straně je přetížený	
L02X	Válečkový kartáč je přetížený	

Kódy na panelovém displeji

LO	Slabá baterie
11:11	Nabíjení
FULL	Nabíjení bylo dokončeno
CONN	Připojování k Wi-Fi
FAIL	Připojení k Wi-Fi se nezdařilo
SUCC	Odpojení od Wi-Fi se zdařilo

Poznámka:

- Aplikace zobrazí podrobné informace o chybě
- Když čistič zobrazí L000, tak to není žádný problém
- X je počet nebo písmeno, které se může objevit na displeji kvůli různým chybám
- Pokud čistič zobrazí E001 nebo E004, tak prosím najděte odpovídající řešení, jichž se to týká, přímo v odstraňování závad
- Pokud čistič zobrazí EC07, tak prosím najděte ECXX a EXXX pro odpovídající řešení, jehož se to týká, v odstraňování závad.
- Podobně, pokud čistič zobrazí EE91, tak prosím najděte EXX1, EEXX a EX9X pro odpovídající řešení, jehož se to týká, v odstraňování závad.
- Pokud výše uvedené řešení nefunguje, tak zkuste to níže uvedené prosím:
 - a) Čistič znovu nastavte vypnutím spotřebiče, potom jej zapněte a znovu to zkontrolujte.
 - b) Pokud to stále nefunguje po znovunastavení, tak kontaktujte poprodejní servis.

Upozornění, týkající se baterie

Sami nesmíte vyndat (nebo se pokoušet vyndat) baterii, vestavěnou v tomto spotřebiči. Pro výměnu baterie musíte kontaktovat vašeho provozovatele služeb nebo nezávislého kvalifikovaného odborníka.



VÝSTRAHA

KVŮLI VAŠÍ OSOBNÍ BEZPEČNOSTI SE NEPOKOUŠEJTE SAMI VYNDAT BATERII ANI JI LIKVIDOVAT OHNĚM. BATERII NEROZEBÍREJTE, NEDRŽTE ANI NEPROPICHUJTE

TECHNICKÁ DATA SPOTŘEBIČE

Třída	Položka	Podrobnosti
Mechanické Technické údaje	Průměr	350 mm
	Výška	88 mm
	Hmotnost	3,5 kg
Elektrické Technické údaje	Jmenovitý výkon nabíječky	24V, 600mA
	Technické údaje baterie	2200 mA, nabíjecí, lithiová
Praktické Technické údaje	Objem nádoby na smetí	0,5 L
	Typ nabíjení	Automatické nabíjení/ruční nabíjení
	Režim čištění	Automatický, hloubkové čištění, okraje, maximální, náhodný, malé místo, tichý
	Doba nabíjení	Asi 240~300 minut
	Doba čištění	90 minut na maximum
	Frekvence	Pouze 2,4 GHz, nefunguje v pásmu 5 GHz
Typ tlačítek hlavní části		Dotyková tlačítka + LED displej



PROSTŘEDÍ

Tento spotřebič by neměl být po ukončení životnosti vyhazován do domovního odpadu, ale musí být dovezen na centrální sběrné místok recyklaci elektroniky a domácích elektrických spotřebičů. Symbol na spotřebiči, návod k obsluze a obal vás na tento důležitý problém upozorňuje. Materiály použité v tomto spotřebiči jsou recyklovatelné. Recyklací použitých domácích spotřebičů významně přispějete k ochraně životního prostředí. Na informace vztahující se ke sběrnému místu se zeptejte na místním obecním úřadě.

Tímto Smartwares Europe prohlašuje, že typ rádiového zařízení 339000 je v souladu se směrnicí 2014/53/EU.

Úplné znění EU prohlášení o shodě je k dispozici na této internetové adrese: www.princesshome.eu/nl-nl/doc

BEZPEČNOSŤ

- Ignorovaním bezpečnostných pokynov výrobcu nemôže prevziať zodpovednosť za škodu.
- Ak je napájací kábel poškodený, musí ho vymeniť výrobca, jeho servisný agent alebo podobne kvalifikované osoby, aby sa zamedzilo riziku.
- Tento výrobok môžu rozmontovať len oprávnení technici. Používatelia nemôžu tento výrobok rozmontovať, opravovať alebo upravovať. V opačnom prípade by to mohlo mať za následok úraz elektrickým prúdom, nesprávne fungovanie alebo zranenie.
- Nikdy spotrebičom nepohybujte ťahaním za kábel a zabezpečte, aby sa kábel nemohol zamotať.
- Spotrebič musí byť umiestnený na stabilnom, rovnom povrchu.
- Používateľ nesmie nechať zariadenie bez dozoru, zatiaľ čo je pripojené k zdroju.
- Toto zariadenie sa má používať len pre domáce účely a len pre účely, na ktoré bolo vyrobené.
- Toto zariadenie nepoužívajte v mokrom alebo vlhkom prostredí (akékoľvek prostredie s tekutinami), napr. kúpeľňa alebo práčovňa. Tento výrobok neumývajte.
- Tento spotrebič by nemali používať deti mladšie ako 8 rokov. Toto zariadenie môžu používať deti staršie ako 8 rokov a osoby, ktoré majú znížené fyzické, sensorické alebo duševné schopnosti, alebo osoby bez patričných skúseností a znalostí, pokiaľ na nich dozerá osoba zodpovedná za ich bezpečnosť alebo ak ich táto osoba vopred poučí o bezpečnej obsluhu zariadenia a príslušných rizikách. Dbajte na to, aby sa deti s týmto zariadením nehrali. Udržujte spotrebič a jeho kábel mimo dosahu detí mladších ako 8 rokov. Čistenie a užívateľskú údržbu nemajú vykonávať deti.
- Na ochranu pred úrazom elektrickým prúdom neponárajte kábel, zástrčku alebo spotrebič do vody ani žiadnej inej tekutiny.
- Pred čistením alebo vykonávaním údržby tohto spotrebiča je potrebné napájací kábel odpojiť od elektrickej zásuvky.
- Dbajte na to, aby sa deti s týmto zariadením nehrali.
- Na nabíjanie používajte len originálnu batériu a adaptér elektrickej energie tohto výrobku. Používaním nezhodného adaptéra elektrickej energie môže dôjsť k úrazu elektrickým prúdom, požiaru alebo poškodeniu výrobku.
- Vlhkými rukami sa nedotýkajte napájacieho kábla, zástrčky, adaptéra elektrickej energie alebo akejkoľvek kovovej časti tohto zariadenia.
- Počas prevádzky nenechávajte tento výrobok zakrytý alebo zabalený. Zabráňte, aby sa do kolies zachytila záclona, akýkoľvek materiál, ktorý sa ľahko skrúti dohromady, alebo časť tela používateľa.
- Dbajte na to, aby v blízkosti tohto výrobku neboli zapálené cigarety, zapaľovače, zápalky alebo akékoľvek horľavé materiály.
- Na toto zariadenie nestavajte ani naň neumiestňujte ťažké a ostré predmety. Dávajte pozor na deti a domáce zvieratá, keď je toto zariadenie v prevádzke.
- Pred použitím vyčistite okolie podlahy (odstráňte všetky krehké predmety a všetky predmety, ktoré by sa mohli zachytiť do zariadenia, ako napríklad šnúry, šaty, papiere, voľné káble); Záclony a závesy zdvihnite z podlahy, aby sa zabránilo možným nehodám.
- Tento výrobok nikdy nepoužívajte na vysávanie horľavých alebo vysokoprchavých kvapalín, ako napríklad benzín.
- Tento výrobok neumiestňujte na miesta, z ktorých by mohol ľahko spadnúť (stoly, stoličky a podobne).
- Počas prepravy tohto výrobku, alebo keď ho dlhšiu dobu nepoužívate, vypnite vypínač. Vytekanie elektrolytu z batérie by mohlo spôsobiť požiar, zranenie alebo znečistenie životného prostredia.

- Pred nabíjaním skontrolujte, či je adaptér elektrickej energie správne zapojený do elektrickej zásuvky.
- Aby sa zabránilo vypnutiu, používateľ by mal informovať všetkých ľudí v dome, keď je toto zariadenie v prevádzke.
- Keď je zásobník na prach plný, pred použitím ho vyprázdňte.
- Tento výrobok používajte pri teplote od 0 do 40°C.
- Tento výrobok nepoužívajte dlhšiu dobu v prostredí s vysokou teplotou alebo pod priamym intenzívnym slnečným svetlom.
- Pred vyradením tohto výrobku z prevádzky sa musí z neho vybrať batéria.
- Batéria sa musí z bezpečnostných dôvodov zlikvidovať správnym spôsobom.
- Pred čistením, vykonávaním údržby tohto spotrebiča alebo vyberaním batérie je potrebné adaptér elektrickej energie odpojiť od elektrickej zásuvky.
- Do výstupných otvorov vzduchu nekladajte skrutkovač alebo iné ostré predmety, čo by mohlo poškodiť tento výrobok.

POPIS SÚČASTÍ

1. Hlavná časť
2. Nabíjacia stanica
3. Adaptér el. energie
4. Filter
5. Súprava ľavých a pravých kief
6. Vysávacía súprava
7. Vypínač
8. Dotykové tlačidlá
9. LCD displej
10. Súprava valcových kief
11. Koleska
12. Nabíjacia zásuvka
13. Automatická nabíjacia stanica

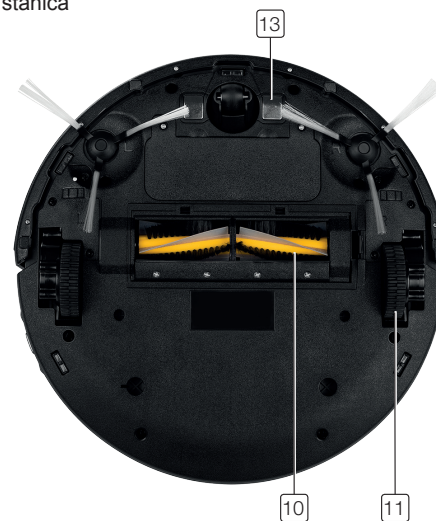

LCD DISPLEJ

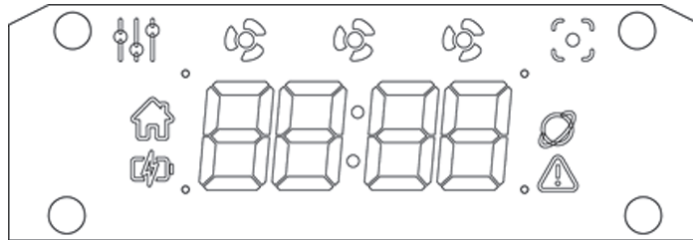

	Ďalšie režimy vysávania okrem režimov intenzívneho vysávanie na mieste, normálneho, tichého a maximálneho vysávania
	Tichý režim
	Normálny režim
	Maximálny režim
	Režim intenzívneho vysávania na mieste
	Indikátor automatického nabíjania
	Indikátor napájania
	Indikátor cloudového pripojenia
	Indikátor chyby

Dotykové tlačidlá

	<ul style="list-style-type: none"> • Ťuknutím na toto tlačidlo vysávač prebudíte z režimu spánku. Ak chcete prepnúť do režimu spánku, stlačte toto tlačidlo a podržte ho stlačené na viac ako 3 sekundy. • Ak chcete spustiť vysávanie, stlačte toto tlačidlo. Ak je vysávač zaneprázdnený vysávaním, zastavte ho ťuknutím na toto tlačidlo. • Ak chcete prepínať medzi režimami vysávania, opakovane ťuknite na toto tlačidlo: normálne, maximálne a tiché. Čistič začne čistiť 3 sekundy po výbere programu čistenia.
	<ul style="list-style-type: none"> • Ak chcete spustiť dokovanie, stlačte toto tlačidlo. Vysávač začne automaticky vyhľadávať dokovaciu stanicu. • Stlačte toto tlačidlo a podržte ho stlačené, až kým sa na displeji nezobrazí „pulzná“ animácia. Keď je táto animácia zobrazená, vysávač sa môže pomocou aplikácie pripojiť k Wi-Fi.
	<ul style="list-style-type: none"> • Ťuknutím na toto tlačidlo prepnete do režimu intenzívneho vysávania na mieste (vysávač vysáva plochu 2 x 2 metre pri vyššom sacom výkone a nižšej rýchlosti)
	<ul style="list-style-type: none"> • Horný kryt otvorte/zatvorte silným zatlačením na toto tlačidlo a vyberte zásobník na prach.

FUNKCIE VÝROBKU

- Toto je automatický vysávací robot, ktorý je okrem funkcie vysávania, obojstranných bočných kief a vysokého sacieho výkonu vybavený tiež súpravou vymeniteľných valcových kief a vysávacími súpravami. Toto zariadenie dokáže automaticky zistiť, či je pripojená valcová kefa alebo vysávací súprava, a potom sám vyberie taký režim prevádzky, v ktorom vysávač pracuje účinnejšie. Sací výkon tohto výrobku je dostatočne silný na dôkladné odstraňovanie dokonca aj jemného prachu z podlahy! Tento výrobok automaticky nastaví svoj sací výkon pri zistení rôznych podlahových prostredí. Táto funkcia neumožňuje

len účinnejšie vysávanie, ale tiež pomáha šetriť energiou (až 30 %).

- Darčeková škatuľka obsahuje magnetický popruh dlhý 1 meter. Tento popruh možno skrátiť na požadovanú dĺžku. Tento magnetický popruh možno umiestniť na podlahu. Robotický vysávač neprejde za túto čiaru.

PRED PRVÝM POUŽITÍM

- Vyberte zariadenie a príslušenstvo zo škatule. Odstráňte nálepky, ochrannú fóliu alebo plast zo zariadenia.
- Z App Stores si stiahnite aplikáciu „HomeWizard Cleaner“ a nainštalujte ju. Názov tejto aplikácie sa po jej nainštalovaní do zariadenia zmení na „Vysávač“.

Nabíjanie batérie

- Nabíjaciu stanicu oprite o stenu a odstráňte všetky prekážky v okruhu 1 metra po bokoch a 2 metrov dopredu.

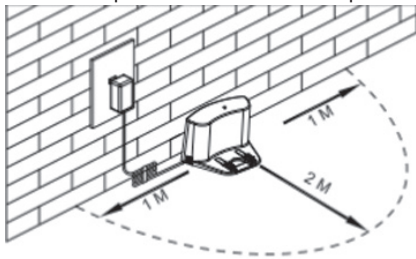

- Ak je vysávač vypnutý, pred nabíjaním stlačte vypínač na pravej strane vysávača.
- Vysávač nabíjajte jedným z týchto spôsobov, ako je to vyobrazené:
 - a. Jeden koniec kábla adaptéra zapojte do vysávača a druhý koniec zapojte do elektrickej zásuvky, ako je to vyobrazené na obrázku a.
 - b. Ak chcete vysávač nasmerovať k nabíjacej stanici, aby sa nabil, na vysávači stlačte , ako je to znázornené na obrázku b.

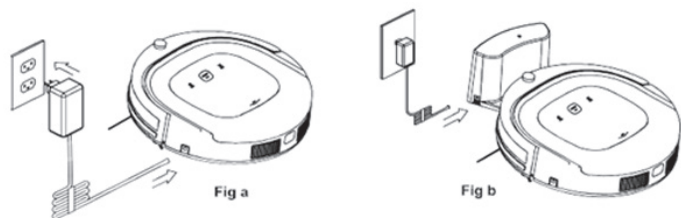



- Vypínač na vysávači musí byť počas nabíjania zapnutý. V opačnom prípade bude na LCD displeji zobrazený nápis error (Chyba).
- Počas nabíjania vysávača bliká svetelný indikátor nabíjania.
- Svetelný indikátor prestane blikat' po skončení nabíjania a bude trvalo svietiť.
- Pri nízkej kapacite batérie bude vysávač v pohotovostnom režime vydávať zvukovú signalizáciu.
- Pri nízkej kapacite batérie sa vysávač počas prevádzky automaticky vráti do nabíjacej stanice.

Tipy na predĺženie životnosti batérie:

- Vysávač nabíjajte pred prvým použitím po dobu 12 hodín.
- Keď je nízka kapacita batérie, vysávač nabite čím skôr.
- Po skončení vysávania alebo pri nízkej kapacite batérie sa vysávač počas vysávania automaticky vráti do nabíjacej stanice.
- Ak vysávač nebudete používať dlhšie ako 3 mesiace, batériu vo vysávači nechajte nabíjať po dobu 12 hodín, vypnite napájanie vysávača, vyberte z neho batériu a uskladnite ju na chladnom a suchom mieste.

POUŽITIE

Spustenie

- Vysávač zapnete zapnutím vypínača na jeho pravej strane. Vysávač zobudíte z režimu spánku ťuknutím na tlačidlo  (Vysávať/Zastaviť).
- Vysávanie spustíte tak, že v pohotovostnom režime ťuknete na tlačidlo  v hornej časti zariadenia.
- Poznámka: Ak je vysávač v režime spánku, vysávač zobudíte z režimu spánku ťuknutím na tlačidlo  (Vysávať/Zastaviť), a keď chcete spustiť vysávanie, znova ťuknete na toto tlačidlo.

Pohotovostný režim:

- Ak chcete vysávač zastaviť počas vysávania a prepnúť ho do pohotovostného režimu, ťuknite na tlačidlo  v jeho hornej časti.

Režim spánku:

- Vysávač prepnete do režimu spánku dlhým stlačením tlačidla  v jeho hornej časti na dobu 3 sekúnd.
- Vysávač sa automaticky prepne do režimu spánku, ak po dobu viac ako 60 sekúnd neprijme žiadny príkaz.

Vypnutie napájania:

- V režime spánku vypnete vypínač na pravej strane vysávača.
- Vysávač sa v režime spánku automaticky vypne, ak po dobu viac ako 5 minút nebude vykonávať žiadnu operáciu, vysávač zobudíte z režimu spánku ťuknutím na tlačidlo  (Vysávať/Zastaviť).
- Poznámka: Ak sa vysávač nepoužíva dlhšiu dobu, vypnete vypínač.

RÔZNE REŽIMY VYSÁVANIA

Režim normálneho vysávania

- Vysávač bude miestnosť automaticky vysávať.
- Zapnete vypínač vysávača, klepnite na tlačidlo "EXIT" v hornej časti alebo stlačte tlačidlo "CLEAR" v aplikácii.
- Vysávač sa začne automaticky navádzať a vysávať.
- Na displeji budú zobrazené 2 ventilátory.

Režim vysávania okrajov

- Vysávač bude v tomto režime vysávať popri stene alebo prekážok.
- Poznámka: Vysávanie „Okraje“ môžete spustiť z aplikácie.

Režim plánovania

- Vysávač po naplánovaní pomocou aplikácie opustí nabíjajúcu stanicu a začne vysávať v naplánovanom čase.

Maximálny režim

- Dvakrát stlačte tlačidlo „VYSÁVAŤ“ v hornej časti vysávača.
- Vysávač začne dôkladne vysávať vašu miestnosť do 3 sekúnd pri zvýšenom sacom výkone a nižšej rýchlosti.
- Na displeji vysávača budú zobrazené 3 ventilátory.

Tichý režim

- Trikrát stlačte tlačidlo „VYSÁVAŤ“ v hornej časti vysávača. Vysávač začne do 3 sekúnd vysávať bez sania a špinu bude z podlahy len zľahka a potichu zametať.
- Na displeji vysávača bude zobrazený 1 ventilátor.

Intenzívne vysávanie na mieste

- Ak chcete spustiť intenzívne vysávanie na mieste, v hornej časti vysávača ťuknite na tlačidlo „SPOT“ alebo v aplikácii stlačte tlačidlo „SPOT“. Vysávač bude vysávať na ploche 2 x 2 metre pri zvýšenom sacom výkone a zníženej rýchlosti vysávania, dôkladne vyčistíte oblasť s rozmermi 2 x 2 metre.



Vysávanie do hĺbky

- Vysávač dvakrát pokryje miestnosť, aby sa zabezpečilo, že dosiahol každý kút.
- Poznámka: Program „Vysávanie do hĺbky“ môžete spustiť z aplikácie.

Náhodné vysávanie

- Vysávač bude vysávať v náhodnom vzore namiesto inteligentnej kombinácie kľukatého pohybu a vysávania popri okrajoch.
- Poznámka: Program „Náhodne“ môžete spustiť z aplikácie.

FUNKCIA NAVIGAČNEJ MAPY

- Vysávač položte pred použitím rovno na podlahu.
- Zapnite vypínač a potom ťuknite na tlačidlo  v hornej časti vysávača. Na displeji bude zobrazená animácia rotujúceho zariadenia a zaznie zvuk „spustenia“.
- Po zapnutí sa displej vypne (v závislosti od stavu pripojenia sa môže zobraziť ikona "Cloud connection"). Ak chcete spustiť vysávanie, ešte raz ťuknite na tlačidlo  v hornej časti vysávača.
- Po skončení vysávania sa vysávač automaticky vráti do dokovacej stanice, ak je zapnutá. Ak nie je zistená dokovacia stanica, vysávač sa po skončení vysávania vráti do blízkosti svojho východiskového bodu.

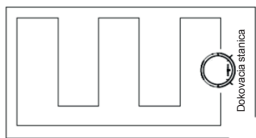
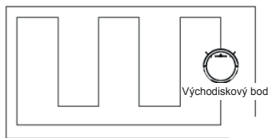

VYSÁVACIA SÚPRAVA A SÚPRAVA VALCOVÝCH KIEF

- Vysávacia súprava a súprava valcových kief sa môžu odpájať v spodnej časti vysávača (ako je znázornené na obrázku nižšie).

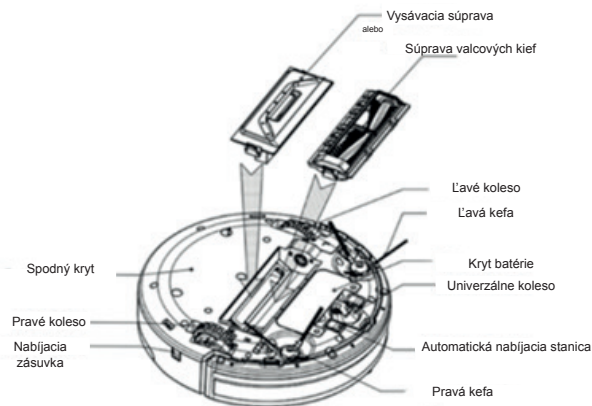

ČISTENIE A ÚDRŽBA

Čistenie bočných kief

- Skontrolujte bočnú kefu, keď je znečistená, a ak je poškodená, vymeňte ju. Maximálna životnosť bočných kief je 12 mesiacov.
- Poznámka: Pred výmenou bočných kief dávajte pozor na značky „Ľ“ a „R“ („L“/„R“) na bočných kefách, ktoré sa zhodujú so značkou „L“/„R“ v spodnej časti vysávača.

Čistenie zásobníka na prach a filtrov

- Zásobník na prach vyprázdňte a vyčistite po každom použití podľa krokov, ktoré sú znázornené na obrázkoch nižšie:

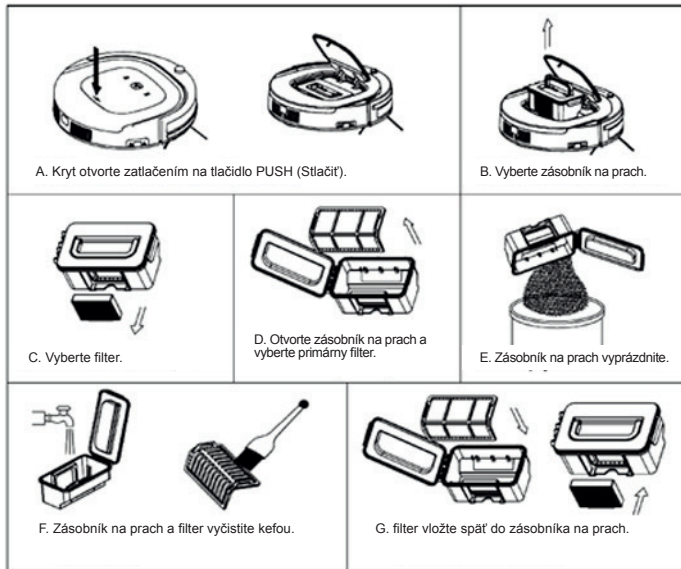

Poznámka:

- Primárny filter umyte približne po 15 až 30 dňoch používania. Filtre majú maximálnu dobu živostnosti 24 mesiacov.
- Filter znova vložte.
- Filter sa môžu vymieňať podľa potreby.
- Filtre nevystavujte priamemu intenzívnemu slnečnému svetlu.

Čistenie snímačov a kolies

- Všetky snímače a kolesá zľahka poutierajte mäkkou čistiacou handričkou alebo čistiacim nástrojom, ako je to znázornené na obrázku nižšie.

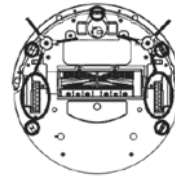

Čistenie nabijacej stanice

- Nabíjaciu stanicu vyčistíte mäkkou čistiacou handričkou alebo čistiacim nástrojom, ako je to znázornené na obrázku nižšie.

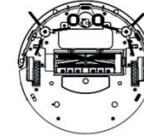

Čistenie sacieho kanála a snímača prachu

- Z vysávača odpojte saciu súpravu a potom mäkkou čistiacou handričkou alebo čistiacim nástrojom vyčistíte sací kanál a snímač prachu, ako je to znázornené na obrázku nižšie.

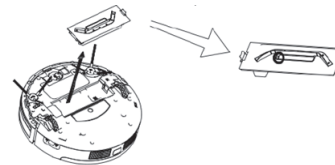

- Poznámka: Vysávač nechajte vysušiť a zabráňte kontaktu s kvapalinami.

Čistenie súpravy valcových kef

- Z vysávača odpojte súpravu valcových kef, vyberte valcovú kefu a vyčistíte ju spolu s krytom a držiakom s mäkkou čistiacou handričkou alebo čistiacim nástrojom. (valcová kefa sa môže umývať vo vode).

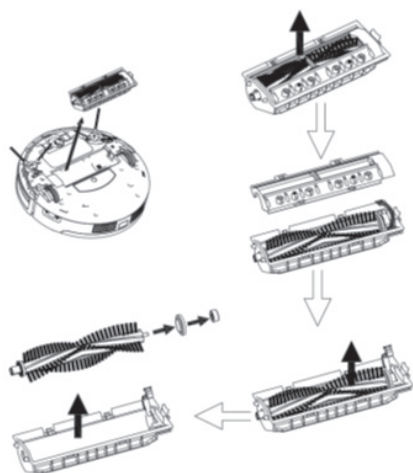

- Poznámka: Keď je valcová kefa úplne suchá, znova ju namontujte v opačnom poradí ako pri demontáži.

Ako otvárať kryt súpravy valcových kief

- Kryt valcovej kefy otočte tak, aby bol nasmerovaný proti vám.

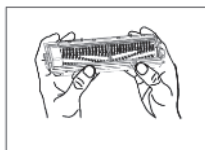

- Kryt valcovej kefy pridržte obidvoma palcami a zatlačte ho nahor.

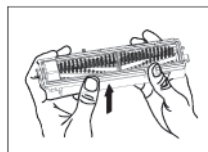

- Kryt valcovej kefy je otvorený, ako je to znázornené na ďalšom obrázku.



RIEŠENIE PROBLÉMOV

Kódy chýb týkajúce sa snímačov

Kódy chýb	Príčina	Riešenie
E1	Zásobník na prach nie je vložený	Zásobník na prach vložte správne
E2	Vypínač je pri nabíjaní vypnutý	Zapnite vypínač
E3	Slabá batéria alebo automatické nabíjanie zlyhalo	Vysávač nabíjajte ručne
E11	Problém v ľavom snímači na zisťovanie schodov	Vyčistite alebo vymeňte ľavý snímač na zisťovanie schodov
E12	Problém v pravom snímači na zisťovanie schodov	Vyčistite alebo vymeňte pravý snímač na zisťovanie schodov
E13	Problém v prednom snímači na zisťovanie schodov	Vyčistite alebo vymeňte predný snímač na zisťovanie schodov
E21	Ľavé koleso sa nedotýka zeme	Vysávač položte na bezpečné miesto
E22	Pravé koleso sa nedotýka zeme	Vysávač položte na bezpečné miesto
E23	Predné koleso sa nedotýka zeme	Vysávač položte na bezpečné miesto
E31	Mikrospínač na ľavej strane predného nárazníka je zaseknutý alebo poškodený	Skontrolujte, či sa zasekol, alebo ho vymeňte

Kódy chýb	Príčina	Riešenie
E32	Mikrospínač na pravej strane predného nárazníka je zaseknutý alebo poškodený	Skontrolujte, či sa zasekol, alebo ho vymeňte
E33	Mikrospínač priamo vpredu na prednom nárazníku je zaseknutý alebo poškodený	Skontrolujte, či sa zasekol, alebo ho vymeňte
E41	Ľavé koleso je preťažené	Skontrolujte, či sa zaseklo, alebo ho vymeňte
E42	Pravé koleso je preťažené	Skontrolujte, či sa zaseklo, alebo ho vymeňte
E43	Ľavá kefa je preťažená	Skontrolujte, či sa zasekla, alebo ju vymeňte
E44	Pravá kefa je preťažená	Skontrolujte, či sa zasekla, alebo ju vymeňte
E45	Motor ventilátora je preťažený	Skontrolujte, či je ventilátor zablokovaný a vyčistite zásobník na prach
E46	Valcová kefa je preťažená	Skontrolujte, či sa zasekla, alebo ju vymeňte
EXX9	Ľavý protipádový snímač zistil strmý okraj, pravý infračervený snímač na prednom nárazníku zistil prekážku	Vyčistite šošovky snímača na prednom nárazníku a šošovky protipádového snímača
EXXA	Predný protipádový snímač zistil strmý okraj, pravý infračervený snímač na prednom nárazníku zistil prekážku	
EXXB	Protipádové snímače na ľavej a prednej strane zistili strmý okraj, infračervený snímač na prednom nárazníku zistil prekážku	
EXXC	Pravý protipádový snímač zistil strmý okraj, pravý infračervený snímač na prednom nárazníku zistil prekážku	
EXXD	Protipádové snímače na ľavej a pravej strane zistili strmý okraj, pravý infračervený snímač na prednom nárazníku zistil prekážku	
EXXE	Protipádové snímače na pravej a prednej strane zistili strmý okraj, pravý infračervený snímač na prednom nárazníku zistil prekážku	
EXXF	Protipádové snímače na ľavej a prednej strane zistili strmý okraj, pravý infračervený snímač na prednom nárazníku zistil prekážku	

Kódy chýb	Príčina	Riešenie
EX1X	Ľavý infračervený snímač na prednom nárazníku zistil prekážku	Vyčistite šošovky snímača na prednom nárazníku
EX2X	Stredný infračervený snímač na prednom nárazníku zistil prekážku	
EX3X	Infračervené snímače na ľavej strane a v strede na prednom nárazníku zistili prekážku	
EX4X	Pravý infračervený snímač na prednom nárazníku zistil prekážku	
EX5X	Infračervené snímače na ľavej a pravej strane na prednom nárazníku zistili prekážku	
EX6X	Infračervené snímače na ľavej strane a v strede na prednom nárazníku zistili prekážku	
EX7X	Infračervené snímače na ľavej a pravej strane a v strede na prednom nárazníku zistili prekážku	
EX8X	Pravý infračervený snímač na zisťovanie steny na prednom nárazníku zistil prekážku	
EX9X	Snímač na zisťovanie steny a ľavý infračervený snímač na prednom nárazníku zistili prekážku	
EXAX	Snímač na zisťovanie steny a stredný infračervený snímač na prednom nárazníku zistili prekážku	
EXBX	Snímač na zisťovanie steny, ľavý a stredný infračervený snímač na prednom nárazníku zistili prekážku	
EXCX	Snímače na zisťovanie steny a pravý infračervený snímač na prednom nárazníku zistili prekážku	
EXDX	Snímače na zisťovanie steny, ľavý a pravý infračervený snímač na prednom nárazníku zistili prekážku	
EXEX	Snímače na zisťovanie steny, pravý a stredný infračervený snímač na prednom nárazníku zistili prekážku	
EXFX	Snímače na zisťovanie steny, ľavý, pravý a stredný infračervený snímač na prednom nárazníku zistili prekážku	

Kódy chýb týkajúce sa motora

Kódy chýb	Príčina	Riešenie
L01X	Ventilátor je preťažený	Skontrolujte, či je ventilátor stlačený a vyčistíte zásobník na prach
L0X1	Ľavé koleso je preťažené	Skontrolujte, či sa zaseklo alebo či ho zablokovali prekážky
L0X2	Pravé koleso je preťažené	
L0X3	Ľavé a pravé koleso sú preťažené	
L0X4	Ľavá kefa je preťažená	
L0X5	Ľavé koleso a ľavá kefa sú preťažené	
L0X6	Pravé koleso a ľavá kefa sú preťažené	
L0X7	Ľavé a pravé koleso a ľavá kefa sú preťažené	
L0X8	Pravá kefa je preťažená	
L0X9	Ľavé koleso a pravá kefa sú preťažené	
L0XA	Pravé koleso a pravá kefa sú preťažené	
L0XB	Ľavé a pravé koleso a pravá kefa sú preťažené	
L0XC	Ľavá a pravá kefa sú preťažené	
L0XD	Ľavé koleso, ľavá a pravá kefa sú preťažené	
L0XE	Pravé koleso, ľavá a pravá kefa sú preťažené	
L0XF	Ľavé a pravé koleso, ľavá a pravá kefa sú preťažené	
L02X	Valcová kefa je preťažená	

Kódy na obrazovke displeja

LO	Nízka kapacita batérie
11:11	Nabíjanie
FULL	Nabíjanie je dokončené
CONN	Pripojenie k WiFi
FAIL	Pripojenie k WiFi zlyhalo
SUCC	WiFi bolo úspešne odpojené

Poznámka:

- Aplikácia zobrazí podrobné informácie o chybách
- Keď je zobrazený kód L000, vo vysávači nie je žiadny problém
- X je číslo alebo písmeno, ktoré sa môže v prípade rôznych porúch zobrazit' na displeji
- Ak je na displeji vysávača zobrazený kód E001 alebo E004, v časti **Riešenie problémov** priamo vyhľadajte príslušné riešenie.
- Ak je na displeji vysávača zobrazený kód EC07, v časti **Riešenie problémov** vyhľadajte kódy ECXX a EXXX týkajúce sa príslušného riešenia.
- Ak je na displeji vysávača zobrazený kód EE91, rovnakým spôsobom vyhľadajte v časti **Riešenie problémov** kódy EXX1, EEXX a EX9X týkajúce sa príslušného riešenia.
- Ak vyššie uvedené riešenie neodstráni problém, skúste vykonať nižšie uvedené kroky:
 - a) Vysávač vynulujte jeho vypnutím a potom ho znova zapnite a skontrolujte.
 - b) Ak po vynulovaní nefunguje, obráťte sa na popredajný servis.

Výstrahy týkajúce sa batérií

Z tohto zariadenia nemôžete sami vybrať (alebo sa pokúsiť vybrať) batériu, ktorá je v ňom vložená. Ak chcete vymeniť batériu, musíte sa obrátiť na servisné stredisko alebo na nezávislých kvalifikovaných odborníkov.

**VÝSTRAHA**

Z BEZPEČNOSTNÝCH DÔVODOV SA NEPOKÚŠAJET SAMI VYBERAŤ BATÉRIU ALEBO JU ODHODIŤ DO OHŇA. BATÉRIU NEROZOBERAJTE, NELISUJTE ALEBO NEPREPICHUJTE.

TECHNICKÉ PARAMETRE VÝROBKU

Klasifikácia	Položka	Súčiastka
Mechanická časť Technické parametre	Priemer	350 mm
	Výška	88 mm
	Hmotnosť	3,5 kg
Elektrická inštalácia Technické parametre	Menovitý výstup nabitjačky	24V, 600mA
	Technické parametre batérie	Dobíjateľná lítiová batéria, 2 150 mAh
Prevádzka Technické parametre	Objem zásobníka na prach	0,5 L
	Typ nabíjania	Automatické/ručné nabíjanie
	Režim vysávania	Automatický, vysávanie do hĺbky, vysávanie popri okrajoch, maximálne, náhodné, intenzívne vysávanie na mieste, tiché
	Doba nabíjania	Približne 240 až 300 minút
	Doba vysávania	90 minút na maximálny výkon
	Frekvencia	Len 2,4 Ghz, nefunguje pri frekvencii 5 Ghz
Tlačidlový typ hlavného telesa		Dotykové tlačidlá + LCD displej

**ŽIVOTNÉ PROSTREDIE**

Tento spotrebič nesmie byť na konci životnosti likvidovaný spolu s komunálnym odpadom, ale musí sa zlikvidovať v recyklačnom stredisku určenom pre elektrické a elektronické spotrebiče. Tento symbol na spotrebiči, v návode na obsluhu a na obale upozorňuje na túto dôležitú skutočnosť. Materiály použité v tomto spotrebiči je možné recyklovať. Recykláciou použitých domácich spotrebičov výraznou mierou prispievate k ochrane životného prostredia. Informácie o zberných miestach vám poskytnú miestne úrady.

Smartwares Europe týmto vyhlasuje, že rádiové zariadenie typu 339000 je v súlade so smernicou 2014/53/EÚ.

Úplné EÚ vyhlásenie o zhode je k dispozícii na tejto internetovej adrese: www.princesshome.eu/nl-nl/doc

БЕЗОПАСНОСТЬ

- Несоблюдение инструкций по безопасности снимает с изготовителя ответственность за повреждения.
- При повреждении шнура питания, его должен заменить изготовитель, его сервисное подразделение или лицо аналогичной квалификации, чтобы устранить любые опасности.
- Разбирать прибор могут только уполномоченные на это техники. Пользователям запрещено разбирать, ремонтировать или изменять прибор. Иначе возможны удар электрическим током, неправильная работа или травма.
- Не переносите прибор, держа его за шнур питания, и не допускайте запутывания шнура.
- Прибор следует поставить на устойчивую ровную поверхность.
- Пользователь не должен оставлять прибор без присмотра, когда прибор подключен к сети электропитания.
- Прибор можно использовать только для бытовых нужд и только в предназначенных для него целях.
- Не применяйте прибор во влажных или сырых условиях (любое помещение с жидкостями), например в ванной или прачечной. Не мойте этот прибор.
- Прибор не предназначен для эксплуатации детьми младше 8 лет. Этот прибор может использоваться детьми старше 8 лет или лицами с ограниченными физическими, умственными или сенсорными возможностями, либо при отсутствии опыта и знаний, только под надзором или после предоставления инструкции о безопасном применении прибора и при понимании возникающих опасностей. Не позволяйте детям играть с прибором. Держите прибор и его шнур питания вне досягаемости детей младше 8 лет. Очистка и пользовательское обслуживание прибора не должны проводиться детьми.
- Для защиты от удара электрическим током не погружайте шнур питания, вилку и прибор в воду или любые другие жидкости.
- Следует извлечь вилку из электрической/настенной розетки перед очисткой или обслуживанием прибора.
- Не позволяйте детям играть с прибором.
- Для зарядки прибора используйте только подлинный аккумулятор и адаптер питания. Применение несоответствующего адаптера может вызвать удар электрическим током, возгорание или повреждение прибора.
- Не прикасайтесь влажными руками к шнуру питания, вилке, адаптеру и любым другим металлическим частям прибора.
- При эксплуатации не закрывайте и не оборачивайте прибор. Не допускайте защемления колесами занавесок, любых перекручивающихся материалов или частей тела пользователя.
- Убедитесь, что прибор вдали от открытых концов сигарет, зажигалок, спичек или любых горючих материалов.
- Не сидите и не кладите острые или тяжелые предметы на прибор. При работе прибора защитите детей и животных.
- Перед применением очистите пол (удалите любые хрупкие предметы и все объекты, которые может захватить прибор, например шнуры, одежду, листы бумаги, провисшие кабели). Поднимите выше от пола шторы и занавески, чтобы избежать возможных инцидентов с ними.
- Не применяйте прибор для очистки от горючих или летучих жидкостей, подобных бензину.
- Не храните прибор в месте, где он может легко упасть (столы, кресла и т.д.).
- Перед транспортировкой прибора или перед длительным хранением выключите переключатель питания. Утечка из аккумулятора может вызвать возгорание, травму или

загрязнение внешней среды.

- Перед зарядкой проверьте корректность подключения адаптера и розетки.
- Чтобы предотвратить спотыкание, пользователь должен предупредить всех людей в доме о работе прибора.
- Если пылесборник заполнен, освободите его перед применением.
- Используйте прибор при температуре от 0°C до 40°C.
- Не применяйте прибор в условиях высокой температуры или при длительном воздействии ярких и прямых солнечных лучей.
- Перед утилизацией следует извлечь аккумулятор из прибора.
- Аккумулятор следует утилизировать правильно для соблюдения безопасности.
- Следует извлечь адаптер из электрической/настенной розетки перед очисткой или обслуживанием прибора, а также перед извлечением аккумулятора.
- Не вставляйте отвертку или иные острые предметы в выпускные воздушные отверстия, иначе возможно повреждение прибора.



ОПИСАНИЕ ДЕТАЛЕЙ

1. Основной корпус
2. Станция зарядки
3. Адаптер питания
4. Фильтры
5. Комплект левых и правых щеток
6. Комплект всасывания
7. Переключатель питания
8. Сенсорные кнопки
9. Дисплей
10. Комплект роликовой щетки
11. Колеса
12. Розетка зарядки
13. Площадка автоматической зарядки

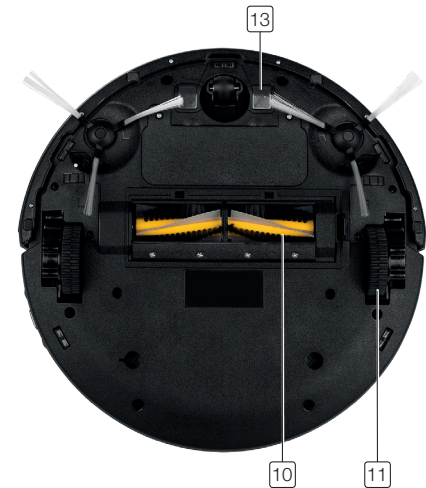

ДИСПЛЕЙ

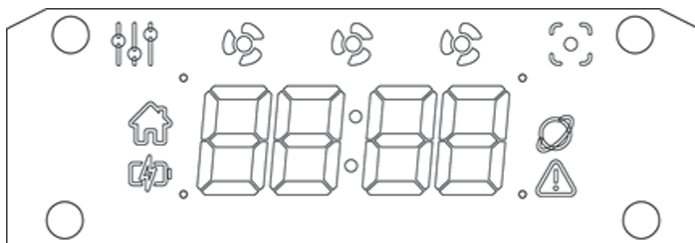

	Другие режимы чистки, кроме пятна, обычного, тихого и максимального
	Тихий режим
	Обычный режим
	Макс. режим
	Режим пятна
	Индикатор автоматической зарядки
	Индикатор питания
	Индикатор подключения к облаку
	Индикатор ошибки

Сенсорные кнопки

	<ul style="list-style-type: none"> • Коснитесь кнопки для пробуждения пылесоса из спящего режима. Удерживайте эту кнопку более 3 секунд для перехода в спящий режим. • Нажмите эту кнопку для запуска чистки. Если пылесос перегружен работой, касание кнопки остановит его. • Последовательно касайтесь этой кнопки для циклического перехода между режимами чистки: обычный, максимальный и тихий. Очиститель начнет очистку через 3 секунды после выбора программы очистки.
	<ul style="list-style-type: none"> • Нажмите эту кнопку для запуска стыковки. Пылесос автоматически начнет стыковку со своей площадкой. • Нажмите и удерживайте эту кнопку до появления на дисплее "пульсирующей" анимации. Когда видна анимация, пылесос можно подключить по Wi-Fi к приложению.
	<ul style="list-style-type: none"> • Коснитесь кнопки для перехода в режим очистки пятна (пылесос очищает область 2×2 метра с высокой мощностью всасывания и на низкой скорости)
	<ul style="list-style-type: none"> • Сильно нажмите эту кнопку для открытия / закрытия верхней крышки и извлечения пылесборника.

ВОЗМОЖНОСТИ ПРИБОРА

- Это автоматический робот-пылесос, который имеет не только функцию очистки, двухсторонние щетки и мощное вакуумное всасывание, но и переставляемые комплекты роликовых щеток и комплекты вакуумного всасывания. Прибор может автоматически определить установленный комплект (роликовая щетка или всасывание), а затем самостоятельно выбрать режим работы для более эффективной

чистки. Мощность всасывания прибора достаточна для тщательной очистки с пола даже тонкой пыли! Прибор может автоматически настраивать мощность всасывания при обнаружении разных покрытий пола. Это не только делает чистку эффективнее, но и помогает экономить электропитание (до 30%).

- В комплекте 1 метр магнитной полоски в подарочной упаковке. Полоску можно обрезать до нужной длины. Магнитную полоску можно положить на пол. Робот-пылесос не будет пересекать такую границу.

ПЕРЕД ПЕРВЫМ ПРИМЕНЕНИЕМ

- Извлеките из коробки прибор и его аксессуары. Снимите с устройства этикетки, защитную пленку и пластик.
- Установите приложение "HomeWizard Cleaner" из магазина App Stores. После установки приложение будет называться "Cleaner (пылесос)" на приборе.

Зарядка аккумулятора

- Поставьте зарядную станцию к стене и удалите посторонние предметы на 1 метр по сторонам и на 2 метра вперед.

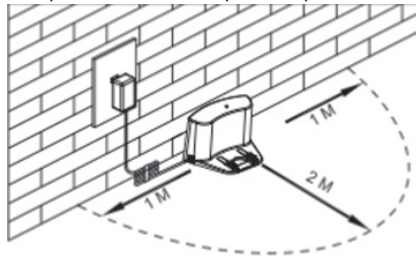

- Если пылесос выключен, то перед зарядкой включите его переключателем питания на его правой стороне.
- Зарядите пылесос одним из следующих способов:
 - а. Вставьте адаптер в пылесос и подключите другим концом к

розетке питания, см. рис. а.

б. Нажмите  на пылесосе для направления его к зарядной станции на подзарядку, см. рис. б.

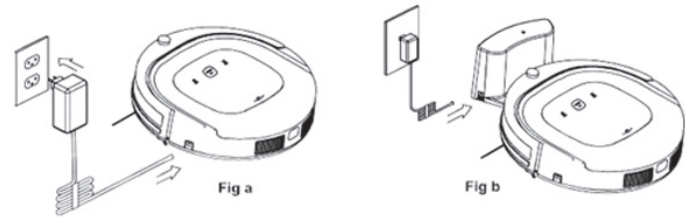



- При зарядке убедитесь, что переключатель питания пылесоса включен. Иначе будет показана ошибка на дисплее.
- Когда пылесос заряжается, индикатор питания будет мигать.
- После завершения зарядки, индикатор питания включится и перестанет мигать.
- В дежурном режиме пылесос будет воспроизводить звук, если мощность аккумулятора низкая.
- Во время работы пылесос будет автоматически возвращаться на зарядную станцию, если мощность аккумулятора низкая.

Советы по продлению срока службы аккумулятора:

- Перед первым применением зарядите пылесос в течение 12 часов.
- Заряжайте пылесос сразу при падении мощности аккумулятора.
- Во время чистки пылесос будет автоматически возвращаться на зарядную станцию, когда чистка завершена или мощность аккумулятора низкая.
- Если пылесос не будет применяться более 3 месяцев, полностью зарядите аккумулятор в пылесосе за 12 часов, выключите питание пылесоса, извлеките из него аккумулятор и храните его в холодном сухом месте.

ИСПОЛЬЗОВАНИЕ

Запуск

- Подайте питание на пылесос, включив переключатель питания на его правой стороне. Коснитесь кнопки  (чистки/остановки) сверху для пробуждения пылесоса.
- В дежурном режиме, коснитесь кнопки  сверху для запуска чистки.
- Примечание: если пылесос в спящем режиме, коснитесь кнопки  (чистки/остановки) сверху для пробуждения пылесоса, а повторное касание кнопки запустит чистку.

Дежурный режим:

- Когда пылесос чистит, коснитесь кнопки  сверху для остановки пылесоса и перехода в дежурный режим.

Спящий режим:

- Длительное нажатие кнопки  сверху на 3 секунды вызовет переход пылесоса в спящий режим.
- Пылесос автоматически переходит в спящий режим, если не получает команд более 60 секунд.

Выключение питания:

- В дежурном режиме выключите питание переключателем на правой стороне пылесоса.
- В спящем режиме пылесос автоматически выключит питание, если не работает более 5 минут, коснитесь кнопки  (чистки/остановки) сверху для пробуждения пылесоса.
- Примечание: если пылесос долго не будет применяться, пожалуйста, выключите питание.

РАЗНЫЕ РЕЖИМЫ ЧИСТКИ

Обычный режим чистки

- Пылесос может чистить комнату автоматически.
- Включите выключатель питания пылесоса, нажмите кнопку «CLEAN» в верхней части экрана или нажмите кнопку «CLEAN» в приложении.
- Пылесос автоматически начнет навигацию и чистку.
- Дисплей пылесоса покажет 2 вентилятора.

Режим чистки края

- В этом режиме пылесос чистит вдоль стен или препятствий.
- Примечание: можно запустить очистку "Edge (край)" из приложения.

Плановый режим

- После планирования в приложении пылесос покинет свою зарядную станцию и начнет чистку в запланированное время.

Макс. режим

- Два раза коснитесь кнопки "CLEAN (чистка)"сверху.
- За 3 секунды пылесос начнет чистку с увеличенной мощностью всасывания и на низкой скорости, чтобы тщательно очистить комнату.
- Дисплей пылесоса покажет 3 вентилятора.

Тихий режим

- Три раза коснитесь кнопки "CLEAN (чистка)"сверху. За 3 секунды пылесос начнет чистку без всасывания, только с легким подметанием пыли с пола и сделает это тихо.
- Дисплей пылесоса покажет 1 вентилятор.

Очистка пятна

- Коснитесь кнопки "SPOT (пятно)" сверху или кнопки "SPOT" в приложении для запуска чистки пятна. Пылесос очистит область 2×2 метра с увеличением мощности всасывания и снижением скорости очистки. тщательная очистка площади 2 × 2 метра.



Глубокая очистка

- Пылесос дважды пройдет комнату, чтобы гарантировать очистку в каждом углу.
- Примечание: можно запустить программу "Deep cleaning (глубокая очистка)" из приложения.

Произвольная очистка

- Пылесос будет чистить в произвольном порядке вместо интеллектуальной комбинации из зигзагов и краев.
- Примечание: можно запустить программу "Random (произвольно)" из приложения.

ФУНКЦИЯ НАВИГАЦИИ ПО КАРТЕ

- Перед применением положите пылесос на пол в горизонтальном положении.
- Включите переключатель питания, затем коснитесь кнопки  сверху. Панель дисплея покажет анимацию вращающейся погрузки и будет воспроизводиться звук "запуска".
- После включения дисплей выключится (в зависимости от состояния подключения, он может отображать значок «Cloud connection»). Затем еще раз коснитесь кнопки  сверху для запуска чистки.
- Пылесос автоматически вернется на станцию стыковки после чистки, если эта станция включена. Если станция стыковки не обнаружена, пылесос после чистки вернется к своей начальной точке.

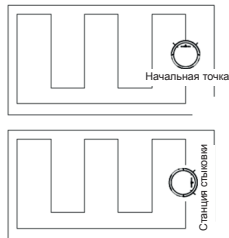

КОМПЛЕКТЫ ВСАСЫВАНИЯ И РОЛИКОВОЙ ЩЕТКИ

- Комплекты всасывания и роликовой щетки можно переключать внизу пылесоса (как показано на рисунке).

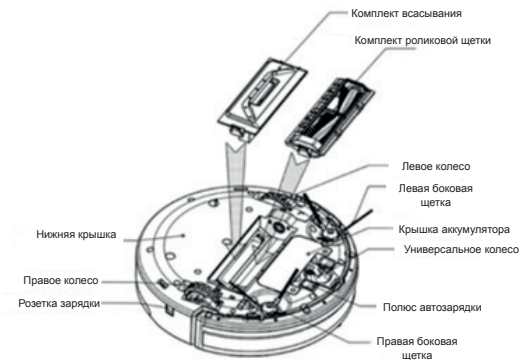

ОЧИСТКА И ОБСЛУЖИВАНИЕ

Очистка боковых щеток

- Проверьте боковую щетку на загрязнение и замените ее при повреждении. Максимальный срок службы боковой щетки - 12 месяцев.
- Примечание: перед заменой боковых щеток, пожалуйста, обратите внимание на маркировку "лево" и "право" (L/R) на боковых щетках, которая должна совпадать с метками L/R внизу пылесоса.

Очистка пылесборника и фильтров

- Освободите и очистите пылесборник после каждого применения, следуя указанным на рисунках ниже шагам:

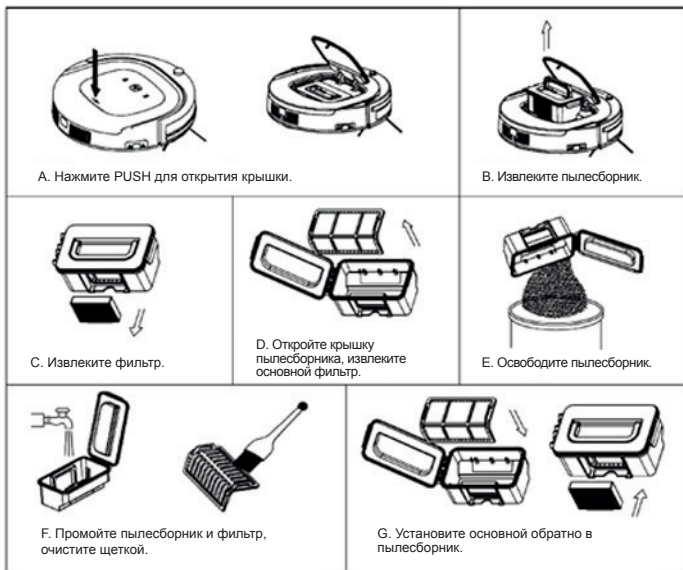

Примечание:

- Промойте основной фильтр после 15-30 дней эксплуатации. Максимальный срок службы фильтров - 24 месяца.
- Установите обратно фильтр
- Фильтр следует менять при необходимости.
- Не подвергайте фильтры воздействию сильного прямого солнечного света.

Очистка датчиков и колес

- Слегка протрите все датчики и колеса, как показано на рисунке ниже, мягкой тканью или чистящим приспособлением.

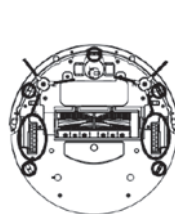

Очистка полюсов зарядки

- Очистите полюса зарядки, как показано на рисунке ниже, мягкой тканью или чистящим приспособлением.

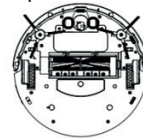

Очистка канала всасывания и датчика пыли

- Извлеките комплект всасывания из пылесоса, затем очистите канал всасывания и датчик пыли, как показано на рисунке ниже, мягкой тканью или чистящим приспособлением.

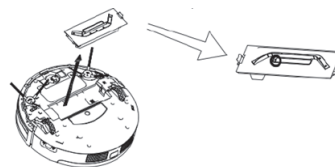

- Примечание: держите пылесос и датчики сухими и не допускайте контакта с жидкостями.

Очистка комплекта роликовой щетки

- Извлеките комплект роликовой щетки из пылесоса, снимите роликовую щетку, затем очистите ее вместе с крышкой и держателем, как показано на рисунке ниже, мягкой тканью или чистящим приспособлением (роликовую щетку можно промыть водой).

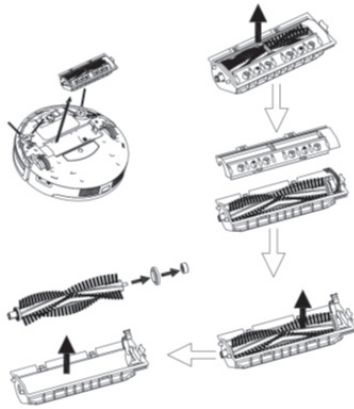

- Примечание: пожалуйста, после полного высыхания установите роликовую щетку обратно в последовательности разборки.

Открытие крышки комплекта роликовой щетки

- Поверните кожух роликовой щетки, чтобы она смотрела на вас.

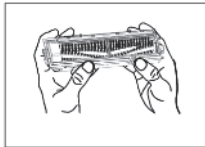

- Удерживая кожух роликовой щетки двумя большими пальцами рук, вытяните ее вверх.

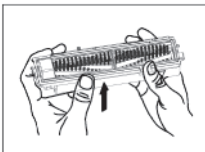

- Крышка роликовой щетки откроется, как показано на следующем рисунке.

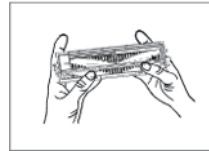

ДИАГНОСТИКА

Код ошибки датчиков

Код ошибки	Причина	Устранение
E1	Не установлена коробка пылесборника	Установите правильно коробку пылесборника
E2	При зарядке выключен переключатель питания	Включите переключатель питания
E3	Низкий уровень аккумулятора или неудачная автоматическая зарядка	Зарядите пылесос вручную
E11	Проблема датчика обнаружения ступенек слева	Очистите датчик обнаружения ступенек слева или замените его
E12	Проблема датчика обнаружения ступенек справа	Очистите датчик обнаружения ступенек справа или замените его
E13	Проблема датчика обнаружения ступенек впереди	Очистите датчик обнаружения ступенек впереди или замените его
E21	Поднято левое колесо	Поставьте прибор в безопасное место
E22	Поднято правое колесо	Поставьте прибор в безопасное место
E23	Поднято переднее колесо	Поставьте прибор в безопасное место
E31	Заклинен или сломан левый боковой микропереключатель переднего бампера	Проверьте на заклинивание, либо замните его
E32	Заклинен или сломан правый боковой микропереключатель переднего бампера	Проверьте на заклинивание, либо замните его
E33	Заклинен или сломан направленный прямо микропереключатель переднего бампера	Проверьте на заклинивание, либо замните его
E41	Перегружено левое колесо	Проверьте на заклинивание, либо замните его

Код ошибки	Причина	Устранение
E42	Перегружено правое колесо	Проверьте на заклинивание, либо замните его
E43	Перегружена щетка левой стороны	Проверьте на заклинивание, либо замните его
E44	Перегружена щетка правой стороны	Проверьте на заклинивание, либо замните его
E45	Перегружен мотор вентилятора	Проверьте на прижимание вентилятора и очистите пылесборник
E46	Перегружена роликовая щетка	Проверьте на заклинивание, либо замните
EXX9	Левый датчик предотвращения падения обнаруживает откос, правый инфракрасный датчик переднего бампера обнаруживает препятствие	Очистите объективы датчиков переднего бампера и нижнего предотвращения падения
EXXA	Передний датчик предотвращения падения обнаруживает откос, правый инфракрасный датчик переднего бампера обнаруживает препятствие	
EXXB	Левый и передний датчики предотвращения падения обнаруживают откос, правый инфракрасный датчик переднего бампера обнаруживает препятствие	
EXXC	Правый датчик предотвращения падения обнаруживает откос, правый инфракрасный датчик переднего бампера обнаруживает препятствие	
EXXD	Левый и правый датчики предотвращения падения обнаруживают откос, правый инфракрасный датчик переднего бампера обнаруживает препятствие	
EXXE	Правый и передний датчики предотвращения падения обнаруживают откос, правый инфракрасный датчик переднего бампера обнаруживает препятствие	
EXXF	Передний, левый и правый датчики предотвращения падения обнаруживают откос, правый инфракрасный датчик переднего бампера обнаруживает препятствие	

Код ошибки	Причина	Устранение
EX1X	Левый инфракрасный датчик переднего бампера обнаруживает препятствие	Очистите объектив датчика переднего бампера
EX2X	Средний инфракрасный датчик переднего бампера обнаруживает препятствие	
EX3X	Левый и средний инфракрасные датчики переднего бампера обнаруживают препятствие	
EX4X	Правый инфракрасный датчик переднего бампера обнаруживает препятствие	
EX5X	Левый и правый инфракрасные датчики переднего бампера обнаруживают препятствие	
EX6X	Средний и правый инфракрасные датчики переднего бампера обнаруживают препятствие	
EX7X	Левый, средний и правый инфракрасные датчики переднего бампера обнаруживают препятствие	
EX8X	Инфракрасный датчик обнаружения стены переднего бампера обнаруживает препятствие	
EX9X	Инфракрасные датчик обнаружения стены и левый датчик переднего бампера обнаруживают препятствие	
EXAX	Инфракрасные датчик обнаружения стены и средний датчик переднего бампера обнаруживают препятствие	
EXBX	Инфракрасные датчик обнаружения стены, левый и средний датчики переднего бампера обнаруживают препятствие	
EXCX	Датчики обнаружения стены и правый инфракрасный датчик переднего бампера обнаруживают препятствие	
EXDX	Датчики обнаружения стены, левый и правый инфракрасные датчики переднего бампера обнаруживают препятствие	
EXEX	Датчики обнаружения стены, правый и средний инфракрасные датчики переднего бампера обнаруживают препятствие	
EXFX	Датчики обнаружения стены, левый, правый и средний инфракрасные датчики переднего бампера обнаруживают препятствие	

Коды ошибок для мотора

Код ошибки	Причина	Устранение
L01X	Перегружен вентилятор	Проверьте на прижатие вентилятора и очистите пылесборник
L0X1	Перегружено левое колесо	Проверьте на заклинивание, либо на зацепление за препятствие
L0X2	Перегружено правое колесо	
L0X3	Перегружены левое и правое колеса	
L0X4	Перегружена щетка левой стороны	
L0X5	Перегружены левое колесо и щетка левой стороны	
L0X6	Перегружены правое колесо и щетка левой стороны	
L0X7	Перегружены левое и правое колеса, и щетка левой стороны	
L0X8	Перегружена щетка правой стороны	
L0X9	Перегружены левое колесо и щетка правой стороны	
L0XA	Перегружены правое колесо и щетка правой стороны	
L0XB	Перегружены левое и правое колеса, и щетка правой стороны	
L0XC	Перегружены щетки левой и правой сторон	
L0XD	Перегружены левое колесо, щетки левой и правой сторон	
L0XE	Перегружены правое колесо, щетки левой и правой сторон	
L0XF	Перегружены левое и правое колеса, щетки левой и правой сторон	
L02X	Перегружена роликовая щетка	

Коды дисплея панели

LO	Низкий заряд аккумулятора
11:11	Зарядка
FULL	Зарядка завершена
CONN	Подключение WIFI
FAIL	Неудачное подключение WIFI
SUCC	Успешное отключение WIFI

Примечание:

- Приложение покажет подробную информацию об ошибке
- В пылесосе нет проблем, если выводится L000
- X - это число или символ, которые могут появиться на дисплее для разных неисправностей
- Если пылесос показывает E001 или E004, пожалуйста, напрямую найдите соответствующий способ устранения в диагностике
- Если пылесос показывает EC07, пожалуйста, найдите ECXX и EXXX для соответствующего способа устранения в диагностике.
- Аналогично, если пылесос показывает EE91, пожалуйста, найдите EE91, EXX1 и EEXX для соответствующего способа устранения в диагностике.
- Если не помогут предложенные выше способы, пожалуйста, попробуйте указанное ниже:
 - а) Сбросьте пылесос выключением этого прибора, затем включите и проверьте снова.
 - б) Если не поможет сброс, обратитесь в службу послепродажной помощи.

Предупреждения об аккумуляторе

Нельзя самостоятельно извлекать (или пытаться извлечь) встроенный в прибор аккумулятор. Для его замены нужно обратиться в службу сервиса или к независимому квалифицированному специалисту.



ВНИМАНИЕ

ДЛЯ ВАШЕЙ БЕЗОПАСНОСТИ: НЕ ПЫТАЙТЕСЬ ИЗВЛЕЧЬ АККУМУЛЯТОР САМОСТОЯТЕЛЬНО И НЕ ПОДВЕРГАЙТЕ ЕГО ВОЗДЕЙСТВИЮ ПЛАМЕНИ. НЕ РАЗБИРАЙТЕ, НЕ ЛОМАЙТЕ И НЕ ПРОКАЛЫВАЙТЕ АККУМУЛЯТОР

ХАРАКТЕРИСТИКИ ПРИБОРА

Классификация	Пункт	Описание
Механические характеристики	Диаметр	350 мм
	Высота	88 мм
	Вес	3,5 кг
Электрические характеристики	Номинальный выход зарядного устройства	24 В, 600 мА
	Характеристики аккумулятора	2200 мА*час, перезаряжаемый, литий-ионный
Рабочие характеристики	Емкость пылесборника	0,5 л
	Тип зарядки	Автоматическая/ ручная
	Режим чистки	Автоматически, глубокая очистка, край, макс., произвольная, пятно, тихая
	Время зарядки	Прим. 240~300 минут
	Время чистки	макс. 90 минут
	Частота	Только 2,4 ГГц, не работает на 5 ГГц
Тип кнопок основного корпуса		Сенсорные кнопки + дисплей



ЗАЩИТА ОКРУЖАЮЩЕЙ СРЕДЫ

По истечении срока службы не выкидывайте данное устройство с бытовыми отходами. Вместо этого его необходимо сдать в центральный пункт переработки электрических или электронных бытовых приборов. На этот важный момент указывает данный символ, используемый на устройстве, в руководстве по эксплуатации и на упаковке. Используемые в данном устройстве материалы подлежат вторичной переработке. Способствуя вторичной переработке бытовых приборов, вы вносите огромный вклад в защиту окружающей среды. Информацию о ближайшем пункте сбора таких приборов можно узнать в органах местного самоуправления.

Настоящим компания Smartwares Europe заявляет, что радиооборудование типа 339000 соответствует требованиям директивы 2014/53/EU

Полный текст декларации о соответствии ЕС доступен в Интернете по адресу: <https://www.princesshome.eu/nl-nl/doc>



- Wireless technology: Wi-Fi
- Operating frequency: 2412MHZ-2472MHZ / 802.11b/g/n-HT20
- Max. radio-frequency power: 16,4dBm

