

PRINCESS®

EN Instruction manual

NL Gebruiksaanwijzing

FR Mode d'emploi

DE Bedienungsanleitung

ES Manual de usuario

PT Manual de utilizador

IT Manuale utente

SV Bruksanvisning

PL Instrukcja obsługi

CS Návod na použití

SK Návod na použitie

RU Руководство по эксплуатации



Smart Dehumidifier

01.353120.01.001 / 01.353130.01.001

**PARTS DESCRIPTION / ONDERDELENBESCHRIJVING / DESCRIPTION DES PIÈCES
/ TEILEBESCHREIBUNG / DESCRIPCIÓN DE LAS PIEZAS / DESCRICÃO DOS
COMPONENTES / DESCRIZIONE DELLE PARTI / BESKRIVNING AV DELAR /
OPIS CZĘŚCI / POPIS SOUČÁSTÍ / POPIS SÚČASTÍ / ОПИСАНИЕ ЗАПЧАСТИ**

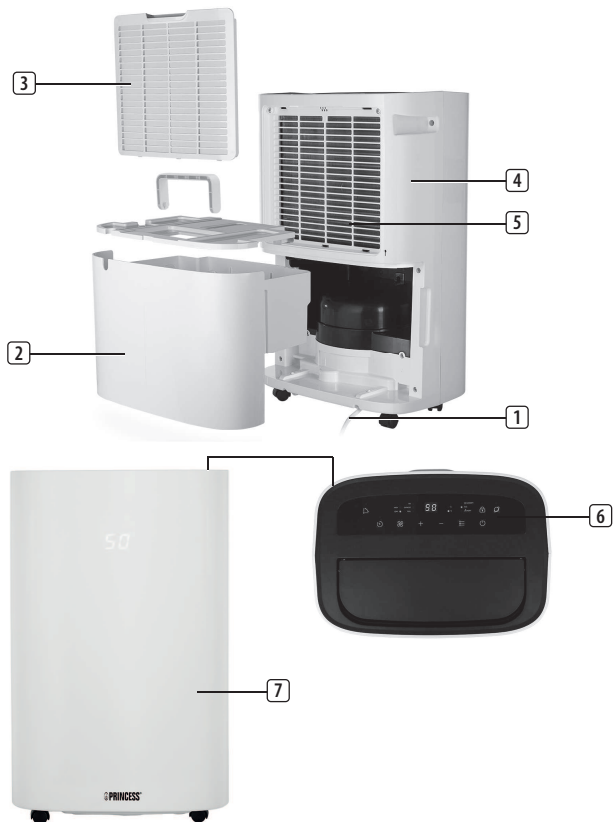

SAFETY

- Please read this user's manual carefully to ensure proper use, maintenance and installation.
- By ignoring the safety instructions the manufacturer can not be held responsible for the damage.
- The appliance is for indoor use only.
- Do not use the unit on a socket under repairs or not installed properly.
- Do not use the unit:
 - near a source of fire.
 - in an area where oil is likely to splash.
 - in an area exposed to direct sunlight.
 - in an area where water is likely to splash.
 - near a bath, a shower or a swimming pool.
- Never insert your fingers or any other object into the air outlet. Take special care to warn children of these dangers.
- Keep the unit upward while transport and storage.
- Before cleaning or moving the unit, always turn off or disconnect the power supply.



- **WARNING:** In order to avoid overheating, do not cover the unit.
- If the supply cord is damaged, it must be replaced by the manufacturer, its service agent or similarly qualified persons in order to avoid a hazard.

- Never move the appliance by pulling the cord and make sure the cord can not become entangled.
- The appliance must be placed on a stable, level surface.
- This appliance is only to be used for household purposes and only for the purpose it is made for.
- The appliance shall be installed in accordance with national wiring regulations.
- Notes:
- Contact the dealer or a designated repair shop if any parts are damaged;
- In case of any damage, please turn off the unit, disconnect the power supply and contact the dealer or a designated repair shop.
- In any case, the power cord shall be firmly grounded.
- This appliance shall not be used by children aged less than 8 years. This appliance can be used by children aged from 8 years and above and persons with reduced physical, sensory or mental capabilities or lack of experience and knowledge if they have been given supervision or instruction concerning use of the appliance in a safe way and

understand the hazards involved. Children shall not play with the appliance. Keep the appliance and its cord out of reach of children aged less than 8 years. Cleaning and user maintenance shall not be made by children unless older than 8 and supervised.

Warning

- To protect yourself against an electric shock, do not immerse the cord, plug or appliance in the water or any other liquid.
- The appliance shall be stored in a room without continuously operating ignition sources (for example: open flames , an operating gas appliance or an operating electric heater).
- Do not pierce or burn.
- Be aware that refrigerants may not contain an odor.
- Contact authorized service technician for repair or maintenance of this unit.
- Do not pull , deform or modify the power supply cord , or immerse it in water . Pulling or misuse of the power supply cord can result in damage to the unit and cause electrical shock.
- Compliance with national gas regulations shall be observed.

- Keep ventilation openings clear of obstruction.
- Any person who is involved with working on or breaking into a refrigerant circuit should hold a current valid certificate from an industry accredited assessment authority, which authorizes their competence to handle refrigerants safely in accordance with an industry recognized assessment specification.
- Servicing shall only be performed as recommended by the equipment manufacturer. Maintenance and repair requiring the assistance of other skilled personnel shall be carried out under the supervision of the person competent in the use of flammable refrigerants.
- Do not operate or stop the unit by inserting or pulling out the power plug, it may cause electric shock or fire due to heat generation.
- Unplug the unit if strange sounds, smell, or smoke comes from it.



Caution

- Please make sure the product ventilates all the time, make sure the inlet and outlet ventilation are not blocked in any way.
- Operate this unit on a horizontal surface to avoid water leakage.
- Do not operate this unit in an explosive or corrosive atmosphere.
- Operate this unit in an ambient of 35 degree centigrade or less.
- When the unit is shut off, please wait at least 3.5 minutes before restarting. This to prevent the compressor from being damaged.
- To avoid the household electricity block out, please do not use any extension cord for this unit.

Refrigerant

Specific information regarding appliances with R 290 refrigerant gas.

- Thoroughly read all of the warnings.

- When defrosting and cleaning the appliance, do not use any tools other than those recommended by the manufacturing company.
- The appliance must be placed in an area without any continuously sources of ignition (for example: open flames, gas or electrical appliances in operation).
- Do not puncture and do not burn.
- This appliance contains Y g (see rating label back of unit) of R290 refrigerant gas.
- R290 is a refrigerant gas that complies with the European directives on the environment. Do not puncture any part of the refrigerant circuit.
- If the appliance is installed, operated or stored in a non ventilated area, the room must be designed to prevent to the accumulation of refrigerant leaks resulting in a risk of fire or explosion due to ignition of the refrigerant caused by electric heaters, stoves, or other sources of ignition.
- The appliance must be stored in such a way as to prevent mechanical failure.
- Individuals who operate or work on the refrigerant circuit must have the appropriate certification issued by an accredited

organization that ensures competence in handling refrigerants according to a specific evaluation recognized by associations in the industry.

- Repairs must be performed based on the recommendation from the manufacturing company. Maintenance and repairs that require the assistance of other qualified personnel must be performed under the supervision of an individual specified in the use of flammable refrigerants.

(CE) N 842/2006: This dehumidifier contains the refrigerant R290. The amount of refrigerant is less than 1kg, and is in a closed cooling circuit. The coolant does have zero ozone depletion potential, but is a so-called greenhouse gases under the Kyoto Protocol and may thus contribute to global warming, if it is released to the atmosphere. Therefore only trained technicians with refrigerant certificate make a filling or emptying. Your air conditioner does not have be refilled with refrigerant if used properly and has an undamaged coolant circuit.
GWP: R290: 3

PARTS DESCRIPTION

1. Supply cord
2. Tank
3. Filter
4. Back
5. Air outlet
6. Display
7. Front

- Do not place the unit in full sun as it might shut down due to overheat and the color of the unit may soon fade out.
- Do not place the unit in a humid place.
- A distance of 20cm minimum must be kept between the unit and the wall or any other obstacles.

EN

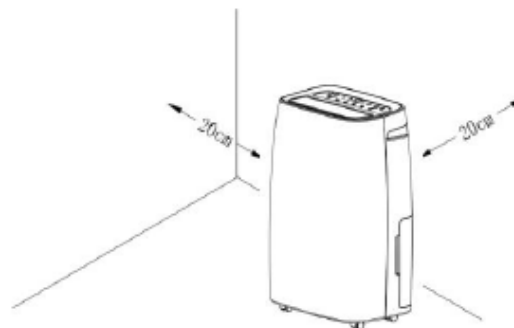



BEFORE THE FIRST USE

- Place the unit in the correct upright position before unpacking.
 - Take the appliance and accessories out the box. Remove the stickers, protective foil or plastic from the device.
 - Before using your appliance for the first time, wipe off all removable parts with a damp cloth. Never use abrasive products.
 - Please ensure the unit is not placed against objects which will obstruct air intake e.g. furniture or curtains as this will affect its performance dramatically.
 - Please don't place or operate the unit in a narrow place
- Put the power cable into the socket. (Note: Make sure the voltage which is indicated on the device matches the local voltage before connecting the device. Voltage 220V-240V 50Hz).

FUNCTIONS OF CONTROL PANEL

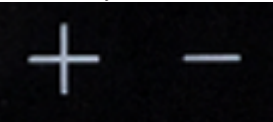

-  **Power button:** Press to turn unit "ON" or "OFF". The current humidity level will be displayed with the defaults of the continuous mode "CO" and the compressor will then start immediately dehumidification with the power indicator lamp on, when the compressor stops the light will flash.
-  **Mode:** use to switch between the different modes.
 - Dehumidify
 - Fan
 - Laundry
-  **Up-Down (hum+, hum-):** Set the required humidity: "CO" (continuous), 30 to 90% and "AU" (comfort). The default mode is "CO". Note: Press up and down at the same time to convert the display from temperature (°C) to humidity (%).



- **Speed:** Fan speed can be switched between high or low. Note: In comfortable mode ("AU") with a room temperature above 27 degree and in Laundry mode the fan speed is fixed and cannot be adjusted.



- **Timer** (Regular time range 01-24 hours):
 - In the **power on state** press timer to set the timer for scheduled shutdown.
 - In the **off state** press timer to set the timer for scheduled start of the dehumidifier.



- **Swing:** Swing function on/off, pressing the button when the dehumidifier is on will let the louver swing continuously, press the button again to let the louver stop moving.



- **Child lock:** press 5 seconds to activate the child lock function, all other functions will not work when activated, to disable the child lock press the same button again for 5 seconds.



- **WiFi:** To set the dehumidifier in pair mode, press and hold the Wi-Fi button until you hear 3 beeps, it could take about 6 seconds.

USE

- When the dehumidify mode is set to "CO" the dehumidifier will continue to operate regardless of the humidity level.
- When the dehumidifier is set to a required humidity level the compressor and fan will run if the indoor humidity level is higher or equal to 3% or more of the set humidity. After the humidity in the room drops below 2% of the set humidity level, the compressor is turned off and the dehumidification stops. The ok indicator lamp will turn on. If the dehumidifier stops dehumidifying and the room humidity rises above or equals 3% or more of the set humidity, the compressor starts dehumidifying again. Note that the compressor will only work again after the protection status of three minutes has expired. The indoor humidity is maintained at the set humidity level by the above cycle operation.
- Comfort "AU" function
 - Between 5°C and 20°C room temperature, the automatic selection is set to 60% humidity.
 - Between 20°C and 27°C room temperature, the automatic selection is set to 55% humidity.
 - If the room temperature is above 27°C the humidity is set to 50%.
 - The dehumidifier stops working when the room temperature comes below 5°C.
- Laundry mode, with this function enabled, the dehumidifier will continue to operate (compressor, fan operation) regardless of the humidity level. The fan speed is locked at high speed and cannot be adjusted.
- Fan mode, The compressor does not work. The fan can choose two operating modes: high fan speed and low fan speed. Humidity setting button cannot be pressed in fan mode.
- Full water protection, the dehumidifier will stop working when the water tank is full, the full indicator will go on and the machine will make an alarm sound. By pressing any key the alarm sound will stop immediately. Please empty the drainage tank, see "Empty the water tank" section. After emptying the water tank the original machine's operating status is restored. (Note that the compressor will only work again after the protection status of three minutes has expired.)
- Defrost function, when the machine turns automatically into the defrosting mode, the compressor is turned off, the fan is defrosted by high winds and the defrost indicator will go on. To protect the dehumidifier and remove more water from the air, the dehumidifier must sometimes stop cooling to melt the ice. A sensor detects the formation of ice, activates a switch that turn off the compressor. The fan keeps running so that the air flow from the room can pass and help with the defrosting process. Once the defrosting process has finished the original machine's operating status is restored. (Note that the compressor will only work again after the protection status of three minutes has expired.)

USING THE DEHUMIDIFIER WITH CLIMATE APP



The dehumidifier can be used manually with its built-in controls or you can use a smart phone to control it. Before you begin, ensure the Homewizard Climate app is downloaded. The Homewizard Climate app is available on Android and iOS.

Pair your dehumidifier to HomeWizard Climate app

- Make sure your dehumidifier is powered.
- Open HomeWizard Climate APP.
- Create an account or if you already have a HomeWizard account, please log in using those details.
- Click "Add new Climate Device" to add a new device.
- Select the device you wanted to connect.
- Follow the instructions on the app to connect the dehumidifier.

EMPTY THE WATER TANK

- When the drainage tank is full, the tank full indicator light will turn on, the operation will stop automatically and the buzzer will beep 15 times.
- Gently press on the sides of the tank and pull the tank out with both hands.

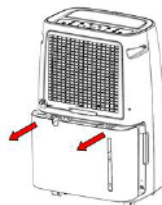

- Empty the water tank above a sink.
- Do not remove the float from the water tank, otherwise the water sensor cannot detect the water level, causing the unit to malfunction.

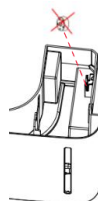

- If the tank is dirty, use water for cleaning. Do not use gasoline or other chemicals, because it may damage the water tank and cause water leakage.
- Press the tank tightly with both hands to put it into place.
- If the water tank is not positioned correctly, the full water sensor will remain active and the dehumidifier will not work.

FILTER CLEANING

- Take the filter out of the unit.

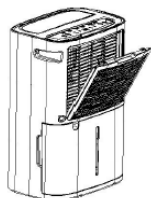

- Clean the filter using a vacuum cleaner to gently absorb dust on the filter screen surface.
- Use some warm water and a mild detergent if it is very dirty. Make sure the filter is completely dry before you put it back.

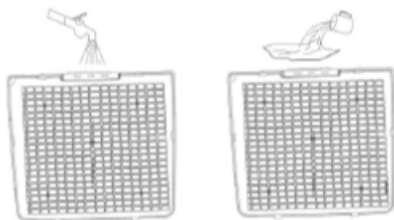

- Push the two hooks to put the filter back into the unit.

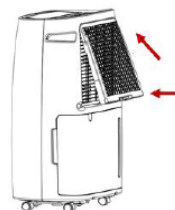

CLEANING MAINTENANCE

- Before cleaning, be sure to disconnect the unit from any electric supply outlet.
- First clean the surface with a neutral detergent and wet cloth, and then wipe it with a dry cloth.
- Do not use gasoline or other chemicals to clean the unit.

TROUBLESHOOTING

Problem	Possible causes	Suggested solution
The machine doesn't work.	Is the power line properly connected?	Connect the plug into the socket.
	Full water indicator light is on (water tank full or not in the right place).	Drain the water in the tank and put it in place.
	The room temperature is above 35 degrees or under 5 degrees.	The protection is started and the machine will not work.
	Is the lock on?	If the lock is on, please unlock by press and hold the lock button for 5 seconds.

Dehumidification function cannot start.	Is the filter blocked?	Clean the filter (screen) according to the cleaning instructions.
	Is the air inlet or outlet blocked?	Remove the obstruction from the air inlet or outlet.
The machine makes noise.	Is the machine tilted?	Move the machine to a flat, horizontal surface.
	Is the filter blocked?	Clean the filter (screen) according to the cleaning instructions.
E1 Code	Coil sensor short circuit or open circuit	Check if the line is loose or replace the coil sensor.

STORAGE

- Empty the water in the tank.
- Roll up the power cord.
- Clean the filter.
- Store the unit in a cool and dry place.

THE PRODUCT OR EQUIPMENT CONTAINS FLUORINATED GREENHOUSE GAS.

Art.nr. 353120 / 353130

Coolant: R290

Quantity in kg: 0.05 / 0.09

Global Warming Potential: 3

CO2 Equivalent in tonnes: 0.00015 / 0.00027

DECLARATION OF CONFORMITY

- Hereby, Smartwares Europe declares that the radio equipment type 353120 / 353130 are in compliance with Directive 2014/53/EU

- The full text of the EU declaration of conformity is available at the following internet address: www.princesshome.eu/doc

ENVIRONMENT



This appliance should not be put into the domestic garbage at the end of its durability, but must be offered at a central point for the recycling of electric and electronic domestic appliances. This symbol on the appliance, instruction manual and packaging puts your attention to this important issue. The materials used in this appliance can be recycled. By recycling of used domestic appliances you contribute an important push to the protection of our environment. Ask your local authorities for information regarding the point of recollection.

Support

You can find all available information and spare parts at www.princesshome.eu!

VEILIGHEID

- Lees deze gebruiksaanwijzing zorgvuldig door voor een correct(e) gebruik, onderhoud en installatie.
- Als u de veiligheidsinstructies negeert, kan de fabrikant niet verantwoordelijk worden gehouden voor de mogelijke schade.
- Het apparaat is alleen geschikt voor gebruik binnenshuis.
- Gebruik het apparaat niet als het stopcontact defect is of niet correct is geïnstalleerd.
- Gebruik het apparaat niet:
 - in de buurt van vuur.
 - in een gebied met een grote kans op spattende olie.
 - in een gebied dat wordt blootgesteld aan direct zonlicht.
 - in een gebied met een grote kans op spattend water.
 - in de buurt van een bad, wasserij, douche of zwembad.
- Steek nooit uw vingers of een voorwerp in de luchtuitlaat. Waarschuw kinderen voor deze gevaren.

- Bewaar het apparaat tijdens het vervoer en bij de opslag rechtop.
- U dient de stroomtoevoer uit te schakelen of te ontkoppelen voordat u het apparaat reinigt of verwijdert.



- **WAARSCHUWING:** Om oververhitting te voorkomen raden we u aan om het apparaat niet te bedekken.

- Als het netsnoer beschadigd is, moet het worden vervangen door de fabrikant, de onderhoudsmonteur van de fabrikant of door personen met een soortgelijke kwalificatie om gevaar te voorkomen.
- Verplaats het apparaat nooit door aan het snoer te trekken. Zorg ervoor dat het snoer nergens in verstrikt kan raken.
- Het apparaat moet op een stabiele, vlakke ondergrond worden geplaatst.
- Dit apparaat is uitsluitend voor huishoudelijk gebruik en voor het doel waar het voor bestemd is.
- Het apparaat moet worden geïnstalleerd in overeenstemming met nationale bedradingsvoorschriften.
- Opmerkingen:
- Neem contact op met de dealer of een aangewezen reparatiewerkplaats als er onderdelen beschadigd zijn.
- In het geval van schade is het de bedoeling dat u het apparaat uitschakelt, de stroomtoevoer ontkoppelt en contact opneemt met de dealer of een aangewezen reparatiewerkplaats.
- Het netsnoer moet sowieso stevig worden geaard.
- Dit apparaat mag niet worden gebruikt door kinderen jonger dan 8 jaar. Dit apparaat kan worden gebruikt door kinderen vanaf 8 jaar en door personen met verminderde lichamelijke, zintuiglijke of geestelijke vermogens of gebrek aan de benodigde ervaring en kennis indien ze onder toezicht staan of instructies krijgen over hoe het apparaat op een veilige manier kan worden gebruikt alsook de gevaren begrijpen die met het gebruik samenhangen. Kinderen mogen niet met het apparaat spelen. Houd het apparaat en het netsnoer buiten bereik van kinderen jonger dan 8 jaar. Laat reiniging en onderhoud niet door kinderen uitvoeren, tenzij ze ouder zijn dan 8 jaar en onder toezicht staan.

Waarschuwing

- Dompel het snoer, de stekker of het apparaat niet onder in water of andere vloeistoffen om elektrische schokken te voorkomen.
- Het apparaat moet worden opgeslagen in een ruimte zonder voortdurend werkende ontstekingsbronnen (bijvoorbeeld: open vlammen, een werkend gasapparaat of een werkende elektrische verwarming).

- Doorboor of verbrand het apparaat niet.
- Houd er rekening mee dat koelmiddelen geurloos kunnen zijn.
- Neem contact op met een geautoriseerde servicetechnicus voor reparatie- of onderhoudswerkzaamheden aan dit apparaat.
- Trek niet aan het netsnoer en vervorm of wijzig het niet. Dompel het ook niet onder in water. Door aan het netsnoer te trekken of het verkeerd te gebruiken, kan het apparaat beschadigd raken en een elektrische schok worden veroorzaakt.
- Het is verplicht de nationale gasvoorschriften in acht te nemen.
- Zorg ervoor dat de ventilatieopeningen niet worden geblokkeerd.
- Mensen die werken aan of ingrijpen in een koelcircuit, dienen in het bezit te zijn van een actueel, geldig certificaat van een door de branche geaccrediteerde beoordelingsautoriteit dat bevestigt dat ze vaardig zijn in de veilige omgang met koelmiddelen in overeenstemming met een door de branche erkende beoordelingspecificatie.
- Reparatiewerkzaamheden mogen alleen worden uitgevoerd voor zover deze zijn aanbevolen door de apparatuurfabrikant. Onderhouds- en reparatiewerkzaamheden waarbij de hulp van ander geschoold personeel nodig is, moeten worden uitgevoerd onder het toezicht van degene die kundig is in het gebruik van brandbare koelmiddelen.
- Bedien of stop het apparaat niet door het netsnoer in te steken of uit het stopcontact te trekken. De hierdoor ontstane warmte kan namelijk een elektrische schok of brand veroorzaken.
- Ontkoppel het apparaat als er vreemde geluiden, geuren of rook ontstaan.



Opgelet

- Zorg ervoor dat het product de hele tijd geventileerd blijft en dat de inlaten en uitlaten van de ventilatie niet worden geblokkeerd.
- Bedien dit apparaat op een horizontaal oppervlak om waterlekkage te voorkomen.
- Bedien dit apparaat niet in een explosieve of corrosieve omgeving.
- Bedien dit apparaat in een omgeving van maximaal 35 graden Celcius.
- Wacht nadat het apparaat is uitgeschakeld minstens 3,5 minuten voordat u het apparaat opnieuw opstart. Dit om te voorkomen dat de compressor beschadigd raakt.
- Om een stroomuitval te voorkomen, raden we u aan om geen verlengsnoer te gebruiken voor dit apparaat.

Koelmiddel

Specifieke informatie over apparaten met R290-koelgas.

- Lees alle waarschuwingen zorgvuldig door.
 - Bij het ontdooien en reinigen van het apparaat mogen alleen de hulpmiddelen worden gebruikt die door het productiebedrijf worden aangeraden.
- Het apparaat moet worden neergezet in een ruimte zonder voortdurend werkende ontstekingsbronnen (bijvoorbeeld: open vlammen, gas of werkende elektrische apparaten).
 - Doorboren of verbranden is niet toegestaan.
 - Dit apparaat bevat Y g (zie het typeplaatje aan de achterkant van het apparaat) R290-koelgas.
 - R290 is een koelgas dat voldoet aan de Europese milieuriichtlijnen. Doorboor geen enkel deel van het koelcircuit.
 - Als het apparaat wordt geïnstalleerd, bediend of opgeslagen in een ruimte die niet wordt geventileerd, moet de ruimte zijn ontworpen om koelmiddellekkage te voorkomen. Koelmiddellekken kunnen de kans op brand of explosies vergroten doordat elektrische verwarmingen, fornuizen of andere ontstekingsbronnen ervoor zorgen dat het koelmiddel ontbrandt.
 - Het apparaat moet dusdanig worden opgeslagen dat mechanische storingen worden voorkomen.
 - Mensen die werken aan het koelcircuit of het bedienen, moeten in het bezit te zijn van de juiste certificering, die is verleend door een

geaccrediteerde organisatie en die garandeert dat ze vaardig zijn in de omgang met koelmiddelen in overeenstemming met een specifieke evaluatie die wordt erkend door brancheverenigingen.

- Reparaties moeten worden uitgevoerd op basis van de aanbevelingen van het productiebedrijf. Onderhouds- en reparatiewerkzaamheden waarbij de hulp van ander geschoold personeel is vereist, moeten worden uitgevoerd onder het toezicht van degene die kundig is in het gebruik van brandbare koelmiddelen.

(CE) N 842/2006: Deze ontvochtiger bevat het koelmiddel R290. De hoeveelheid koelmiddel bedraagt minder dan 1 kg en bevindt zich in een gesloten koelcircuit. Het koelmiddel draagt niet bij aan ozonafbraak, maar is volgens het Kyotoprotocol wel een broeikasgas en kan daardoor bijdragen aan de opwarming van de aarde wanneer het in de atmosfeer terechtkomt. Daardoor mogen vul- en leegwerkzaamheden alleen door getrainde technici met een koelcertificaat worden uitgevoerd. Uw airconditioner hoeft niet opnieuw met koelmiddel te worden gevuld als hij correct wordt gebruikt en een onbeschadigd koelcircuit heeft. GWP (aardopwarmingsvermogen): R290: 3

BESCHRIJVING VAN ONDERDELEN

1. Netsnoer

2. Reservoir
3. Filter
4. Achterkant
5. Luchtuitlaat
6. Display
7. Voorkant

VOOR HET EERSTE GEBRUIK

- Leg het apparaat in de juiste verticale positie voordat u het uitpakt.
- Haal het apparaat en de accessoires uit de doos. Verwijder de stickers, de beschermfolie of het plastic van het apparaat.
- Veeg voor het eerste gebruik van het apparaat alle afneembare onderdelen af met een vochtige doek. Gebruik nooit schurende producten.
- Zorg ervoor dat het apparaat niet tegen voorwerpen wordt geplaatst die de luchtinlaat blokkeren, zoals meubilair of gordijnen, omdat dit de prestaties aanzienlijk beïnvloedt.
- Plaats of bedien het apparaat niet in een krappe ruimte.
- Plaats het apparaat niet in de volle zon, omdat het door oververhitting kan worden uitgeschakeld en de kleur van het apparaat snel kan vervagen.
- Plaats het apparaat niet op een vochtige plek.
- Er moet een afstand van minimaal 20 mm worden bewaard tussen het apparaat en eventuele andere obstakels.

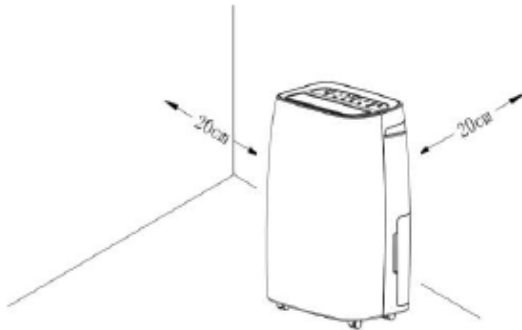

- Sluit het netsnoer aan op het stopcontact. (Let op: Zorg er voor het aansluiten van het apparaat voor dat het op het apparaat aangegeven voltage overeenkomt met de plaatselijke netspanning. Voltage 220V-240V 50Hz).

FUNCTIES VAN HET BEDIENINGSPANEEL



- **Aan-uitknop:** Tik hierop om het apparaat aan (ON) of uit (OFF) te zetten. Het huidige vochtigheidsniveau wordt weergegeven met de standaarden van de continue modus 'CO' en de compressor begint onmiddellijk met de ontvochtiging, waarbij het indicatorlampje van de aan-uitknop aan is. Zodra de compressor stopt, begint het lampje te knipperen.



- **Modus:** wordt gebruikt om tussen de verschillende modi te schakelen.
 - Ontvochtigen
 - Ventilator
 - Wasmodus

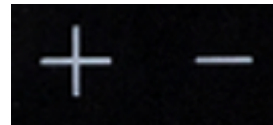

- **Omhoog-Omlaag (hum+, hum-):** Stel de gewenste vochtigheid in: 'CO' (continu), 30 tot 90% en 'AU' (comfort). De standaardmodus is 'CO'. Opmerking: Houd de plus- en minknoppen tegelijkertijd ingedrukt om het display van temperatuur (°C) naar vochtigheid (%) om te schakelen.



- **Snelheid:** De snelheid van de ventilator kan op hoog of laag worden ingesteld. Opmerking: In de comfortabele modus ('AU') met een kamertemperatuur van meer dan 27 graden en in de wasmodus ligt de ventilatorsnelheid vast en kan deze niet worden aangepast.



- **Timer** (Normale tijdspanne 01-24 uur):
 - Druk in de **stand Aan** op de timer om een geplande uitschakeling in te stellen.
 - Druk in de **stand Uit** op de timer om een geplande inschakeling van de ontvochtiger in te stellen.



- **Swing:** Swing-functie aan/uit. Als deze knop wordt ingedrukt wanneer de ontvochtiger aan is, wordt de ventilatiejaloezie op en neer bewogen. Als u deze knop opnieuw indrukt, houdt de ventilatiejaloezie op met bewegen.

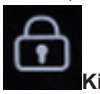

- **Kindervergrendeling:** houd deze knop vijf seconden lang ingedrukt om de kindervergrendelingsfunctie te activeren. Wanneer deze functie is geactiveerd, werken alle andere functies niet. Om de kindervergrendeling te deactiveren, houdt u dezelfde knop opnieuw vijf seconden lang ingedrukt.



- **Wifi:** Om de ontvochtiger in de koppelingsmodus te zetten, houdt u de wifiknop ingedrukt totdat u drie piepjes hoort. Dit kan ongeveer zes seconden duren.

GEBRUIK

- Als de ontvochtigingsmodus is ingesteld op 'CO', blijft de ontvochtiger werkzaam ongeacht het vochtigheidsniveau.
- Als de ontvochtiger is ingesteld op een vereist vochtigheidsniveau, blijven de compressor en ventilator werken als het vochtigheidsniveau binnen hoger is dan of gelijk is aan 3% van de ingestelde vochtigheid. Als de vochtigheid in de ruimte minder dan 2% van het ingestelde vochtigheidsniveau bereikt, wordt de compressor uitgeschakeld en wordt het ontvochtigen stopgezet. Het OK-indicatielampje gaat aan. Als de ontvochtiger ophoudt met ontvochtigen en de vochtigheid in de ruimte 3% of meer van de ingestelde vochtigheid bereikt, begint de compressor weer met ontvochtigen. Houd er rekening mee dat de compressor pas weer gaat werken nadat de beveiligingsstatus van drie minuten voorbij is. De vochtigheid binnen wordt op het ingestelde vochtigheidsniveau gehouden door de bovenstaande cycluswerking.
- Comfortfunctie 'AU'
 - Bij een kamertemperatuur tussen 5°C en 20°C wordt de automatische selectie ingesteld op een vochtigheid van 60%.
 - Bij een kamertemperatuur tussen 20°C en 27°C wordt de automatische selectie ingesteld op een vochtigheid van 55%.

- Als de kamertemperatuur meer dan 27°C bedraagt, wordt de vochtigheid ingesteld op 50%.
- De ontvochtiger houdt op met werken zodra de kamertemperatuur onder 5°C zakt.
- Als de wasmodus is ingeschakeld, blijft de ontvochtiger werkzaam (compressor, ventilatorwerking) ongeacht het vochtigheidsniveau. De ventilatorsnelheid ligt vast op een hoge snelheid en kan niet worden aangepast.
- Ventilatormodus. De compressor doet het niet. De ventilator kan twee bedrijfsmodi aannemen: hoge ventilatorsnelheid en lage ventilatorsnelheid. De knop voor vochtigheidsinstellingen kan niet worden ingedrukt in de ventilatormodus.
- Bescherming tegen een vol waterreservoir. Als het waterreservoir vol is, houdt de ontvochtiger op met werken, gaat het indicatorlampje voor een vol reservoir branden en maakt de machine een alarmgeluid. Druk op om het even welke toets om het alarmgeluid te doen stoppen. Maak het afvoerreservoir leeg. Instructies hiervoor vindt u in het gedeelte 'Het waterreservoir leegmaken'. Nadat het waterreservoir is leeggemaakt, krijgt de machine zijn oorspronkelijke status terug. (Houd er rekening mee dat de compressor pas weer gaat werken nadat de beveiligingsstatus van drie minuten voorbij is.)
- Ontdooifunctie. Wanneer de machine automatisch op de ontdooimodus overschakelt, wordt de compressor uitgeschakeld, wordt de ventilator ontdooid door sterke wind en gaat het indicatorlampje voor de ontdooiing aan. Om de ontvochtiger te beschermen en meer water uit de lucht te halen, moet de ontvochtiger soms ophouden met koelen om het ijs te smelten. Wanneer de sensor aanvoelt dat er ijs wordt gevormd, wordt er

een schakelaar geactiveerd die de compressor uitschakelt. De ventilator blijft werken, zodat de luchtstroom van de ruimte kan passeren en kan helpen met het ontdooiproces. Na afloop van het ontdooiproces krijgt de machine zijn oorspronkelijke status terug. (Houd er rekening mee dat de compressor pas weer gaat werken nadat de beveiligingsstatus van drie minuten voorbij is.)

DE ONTVOCHTIGER GEBRUIKEN MET DE CLIMATE-APP



De ontvochtiger kan met de ingebouwde bedieningselementen handmatig worden bediend, of u kunt een smartphone gebruiken voor de bediening. Voordat u begint, moet u de HomeWizard Climate-app downloaden. De HomeWizard Climate-app is beschikbaar voor Android en iOS.

De ontvochtiger koppelen aan de HomeWizard Climate-app

- Zorg dat de ontvochtiger is ingeschakeld.
- Open de HomeWizard Climate-app.
- Maak een account aan. Als u al een HomeWizard-account hebt, meldt u zich aan met uw gegevens.
- Klik op 'Add New Climate Device' (Nieuw klimaatapparaat toevoegen) om een nieuw apparaat toe te voegen.
- Selecteer het apparaat dat u wilt verbinden.
- Volg de instructies in de app om de ontvochtiger te verbinden.

HET WATERRESERVOIR LEEGMAKEN

- Wanneer het afvoerreservoir vol is, gaat het indicatorlampje voor een vol reservoir aan, wordt het apparaat uitgeschakeld en piept de zoemer vijftien keer.
- Duw zachtjes op de zijkanten van het reservoir en trek het reservoir er met beide handen uit.



- Leeg het waterreservoir boven een gootsteen.
- Haal de vlotter niet uit het waterreservoir, anders kan de watersensor het waterniveau niet waarnemen, waardoor het apparaat uitvalt.
- Gebruik in het geval van een vies reservoir water om het reservoir schoon te maken. Gebruik geen benzine of andere chemicaliën, omdat deze het waterreservoir kunnen beschadigen en waterlekkages kunnen veroorzaken.
- Houd het reservoir stevig vast met beide handen om het om zijn plek te krijgen.
- Als het waterreservoir niet correct wordt geplaatst, blijft de sensor voor een vol waterreservoir actief en werkt de ontvochtiger niet.

FILTERREINIGING

- Haal het filter uit het apparaat.

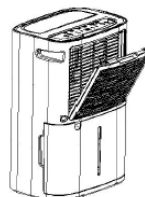

- Maak het filter met een stofzuiger schoon om stof voorzichtig van het filterschermoppervlak te verwijderen.
- Als het filter erg vies is, kunt u warm water en een mild schoonmaakmiddel gebruiken. Zorg ervoor dat het filter helemaal droog is voordat u het terugstopt.

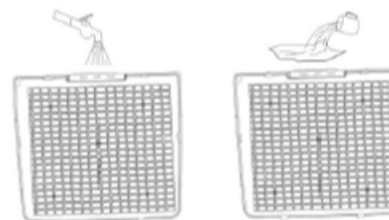

- Druk de twee haken in om het filter terug in het apparaat te krijgen.

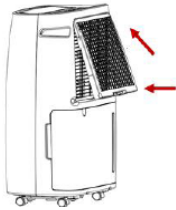

SCHOONMAAKONDERHOUD

- Ontkoppel het apparaat van het stopcontact voordat u met schoonmaken begint.
- Maak het oppervlak eerst schoon met een neutraal schoonmaakmiddel en een natte doek en vervolgens met een droge doek.
- Gebruik geen benzine of andere chemicaliën om het apparaat schoon te maken.

PROBLEMEN OPLOSSEN

Probleem	Mogelijke oorzaken	Voorgestelde oplossing
----------	--------------------	------------------------

Het apparaat doet het niet.	Hebt u de stekker in het stopcontact gestoken?	Steek de stekker in het stopcontact.
	Het indicatorlampje voor een vol waterreservoir is aan (waterreservoir vol of niet op de juiste plek).	Voer het water in het reservoir af en plaats het reservoir terug.
	De kamertemperatuur is hoger dan 35 graden of lager dan 5 graden.	De beveiliging is in werking gezet, waardoor de machine het niet doet.
	Is het apparaat vergrendeld?	Ontgrendel het apparaat door de vergrendelingsknop vijf seconden lang ingedrukt te houden.
De ontvochtigingsfunctie kan niet starten.	Is het filter geblokkeerd?	Reinig het filter(scherm) volgens de schoonmaakinstructies.
	Wordt de luchtinlaat of -uitlaat geblokkeerd?	Verwijder datgene wat de luchtinlaat of -uitlaat blokkeert.
De machine maakt geluid.	Staat de machine scheef?	Verplaats de machine naar een plat, horizontaal oppervlak.
	Is het filter geblokkeerd?	Reinig het filter(scherm) volgens de schoonmaakinstructies.

E1-code	Kortsluiting of open circuit van spoelsensor	Controleer of de spoel loszit of vervang de spoelsensor.
---------	--	--

OPSLAG

- Maak het waterreservoir leeg.
- Rol het netsnoer op.
- Maak het filter schoon.
- Bewaar het apparaat op een koele, droge plek.

HET PRODUCT OF APPARAAT BEVAT GEFLUOREERD BROEIKASGAS.

Art.nr. 353120 / 353130

Koelmiddel: R290

Hoeveelheid in kg: 0,05 / 0,09

Aardopwarmingsvermogen: 3

CO2-equivalent in ton: 0,00015 / 0,00027

CONFORMITEITSVERKLARING

- Hierbij verklaart Smartwares Europe dat de radioapparatuur van het type 353120/353130 voldoet aan de richtlijn 2014/53/EU
- De volledige tekst van de EU-conformiteitsverklaring is beschikbaar op het volgende internetadres:
www.princesshome.eu/doc

MILIEU



Dit apparaat mag aan het einde van de levensduur niet bij het normale huisafval worden gedeponneerd, maar moet bij een speciaal inzamelpunt voor hergebruik van elektrische en elektronische apparaten worden aangeboden. Het symbool op het apparaat, in de gebruiksaanwijzing en op de verpakking attendeert u hierop. De in het apparaat gebruikte materialen kunnen worden gerecycled. Met het recycleren van gebruikte huishoudelijke apparaten levert u een belangrijke bijdrage aan de bescherming van ons milieu. Informeer bij uw lokale overheid naar het inzamelpunt.

Support

U kunt alle beschikbare informatie en reserveonderdelen vinden op www.princesshome.eu!

SÉCURITÉ

- Veuillez lire attentivement ce mode d'emploi pour veiller à une utilisation, un entretien et une installation appropriés.
- Si vous ignorez les consignes de sécurité, le fabricant ne peut être tenu pour responsable des dommages.
- L'appareil est uniquement conçu pour un usage intérieur.
- Ne pas utiliser l'appareil sur une prise de courant en réparation ou mal installée.
- Ne pas utiliser l'appareil :
 - près d'une source d'ignition.
 - à proximité d'éclaboussures possibles d'huile.
 - dans un espace exposé à la lumière directe du soleil.
 - à proximité d'éclaboussures possibles d'eau.
 - près d'un bain, d'une buanderie, d'une douche ou d'une piscine.
- Ne jamais insérer les doigts ou d'autres objets dans la sortie d'air. Soyez particulièrement attentif à avertir les enfants de ces dangers.
- Maintenir l'appareil vers le haut pendant le transport et le stockage.

- Toujours couper l'alimentation ou déconnecter l'appareil avant de le nettoyer ou de le déplacer.



- **AVERTISSEMENT** : Pour éviter toute surchauffe, ne pas couvrir l'appareil.

- Si le cordon d'alimentation est endommagé, il doit être remplacé par le fabricant, son réparateur ou des personnes qualifiées afin d'éviter tout risque.
- Ne déplacez jamais l'appareil en tirant sur le cordon et veillez à ce que ce dernier ne soit pas entortillé.
- L'appareil doit être posé sur une surface stable et nivelée.
- Cet appareil est uniquement destiné à des utilisations domestiques et seulement dans le but pour lequel il est fabriqué.
- L'appareil doit être installé conformément aux réglementations nationales en matière de câblage.
- Remarques :
- Si une pièce quelconque est endommagée, contactez le distributeur ou un atelier de réparation agréée ;
- En cas de dommages, éteignez l'appareil, coupez l'alimentation électrique et contactez le distributeur ou un atelier de réparation agréée ;
- Dans tous les cas, le cordon d'alimentation doit être solidement mis à la terre.
- Cet appareil ne doit pas être utilisé par des enfants de moins de 8 ans. Cet appareil peut être utilisé par des enfants de 8 ans ou plus et des personnes présentant un handicap physique, sensoriel ou mental voire ne disposant pas des connaissances et de l'expérience nécessaires en cas de surveillance ou d'instructions sur l'usage de cet appareil en toute sécurité et de compréhension des risques impliqués. Les enfants ne doivent pas jouer avec l'appareil. Maintenez l'appareil et son cordon d'alimentation hors de portée des enfants de moins de 8 ans. Le nettoyage et la maintenance utilisateur ne doivent pas être confiés à des enfants sauf s'ils ont 8 ans ou plus et sont sous surveillance.

Avertissement

- Afin de vous éviter un choc électrique, n'immergez pas le cordon, la prise ou l'appareil dans de l'eau ou autre liquide.
- L'appareil doit être entreposé dans un local sans source d'inflammation permanente (par exemple : flammes nues, appareil à gaz en fonctionnement ou chauffage électrique en fonctionnement).
- Ne pas percer ou brûler.

- Attention, les réfrigérants ne doivent contenir aucun parfum.
- Contactez un technicien de service agréé pour la réparation ou la maintenance de cette unité.
- Ne tirez pas sur le cordon d'alimentation, ne le déformez ou ne le modifiez pas, et ne l'immergez pas dans de l'eau. Tirer ou mal utiliser le cordon d'alimentation peut endommager l'appareil et provoquer une électrocution.
- Attention à respecter la réglementation nationale relative au gaz.
- Veillez à ce que les ouvertures de ventilation ne soient pas obstruées.
- Toute personne travaillant sur un circuit frigorifique ou qui y pénètre par effraction doit être titulaire d'un certificat valide délivré par un organisme d'évaluation accrédité par le secteur l'autorisant à manipuler les réfrigérants en toute sécurité conformément à une de ses normes d'évaluation reconnues.
- L'entretien ne doit être effectué que selon les recommandations du fabricant de l'équipement. L'entretien et les réparations nécessitant l'assistance d'un autre personnel

qualifié doivent être effectués sous la supervision de la personne compétente pour l'utilisation des réfrigérants inflammables.

- Ne faites pas fonctionner ou n'arrêtez pas l'appareil en insérant ou en retirant la fiche d'alimentation, cela pourrait provoquer un choc électrique ou un incendie sous l'effet de la chaleur.
- Débranchez l'appareil s'il produit des sons bizarres, s'il dégage une odeur ou de la fumée.



Attention !

- Veillez à ce que le produit soit ventilé à tout moment, et à ce que la ventilation d'entrée et de sortie ne soit bloquée en aucune manière.
- Faites fonctionner cet appareil sur une surface horizontale pour éviter les fuites d'eau.

- Ne pas utiliser cet appareil dans une atmosphère explosive ou corrosive.
- Utilisez cet appareil dans une température ambiante de 35 °C au plus.
- Lorsque l'appareil est éteint, veuillez attendre au moins 3,5 minutes avant de le redémarrer. Ceci évitera d'endommager le compresseur.
- Pour éviter toute coupure d'électricité de la maison, n'utilisez pas de rallonge électrique pour cet appareil.

Réfrigérant

Informations spécifiques concernant les appareils avec un gaz réfrigérant R 290.

- Lisez attentivement tous les avertissements.
 - Pour dégivrer et nettoyer l'appareil, n'utilisez pas d'autres outils que ceux recommandés par le fabricant.
 - L'appareil doit être placé à un emplacement loin de toute source d'inflammation continue (flamme nue, gaz ou appareil électrique en fonctionnement par exemple).
 - Ne pas percer, ni brûler.
 - Cet appareil contient Y g (voir la plaque signalétique au dos de l'appareil) de gaz réfrigérant R290.
- Le gaz R290 est un gaz réfrigérant conforme aux directives européennes sur l'environnement. Ne percer aucun élément du circuit de réfrigération.
 - Si l'appareil est installé, utilisé ou entreposé dans un endroit non ventilé, le local doit être conçu de façon à prévenir l'accumulation de fuites de réfrigérant qui pourraient entraîner un risque d'incendie ou d'explosion en raison de l'inflammation du réfrigérant par des appareils de chauffage électriques, des poêles ou d'autres sources d'inflammation.
 - L'appareil doit être entreposé de manière à éviter toute défaillance mécanique.
 - Toute personne actionnant ou travaillant sur le circuit de réfrigération doit disposer de la certification appropriée émise par une organisation accréditée veillant à sa compétence quant à la manipulation de réfrigérants conformément à une évaluation spécifique agréée par des associations du secteur.
 - Les réparations doivent être effectuées sur la base des recommandations du fabricant. L'entretien et les réparations nécessitant l'assistance d'un autre personnel qualifié

doivent être effectués sous la supervision de la personne compétente pour l'utilisation des réfrigérants inflammables.

(CE) N 842/2006 : Ce déshumidificateur contient du réfrigérant R290. Ce réfrigérant pèse moins de 1 kg et se trouve dans un circuit de refroidissement fermé. Le liquide de refroidissement n'a aucun potentiel d'appauvrissement de la couche d'ozone, mais il s'agit d'un gaz à effet de serre au sens du protocole de Kyoto et peut donc contribuer au réchauffement planétaire, s'il est rejeté dans l'atmosphère. C'est pourquoi seuls des techniciens qualifiés disposant d'un certificat de réfrigérant peuvent effectuer un remplissage ou une vidange. Votre climatiseur n'a pas besoin d'être rempli de réfrigérant s'il est utilisé correctement et si son circuit de refroidissement n'est pas endommagé. PRP : R290 : 3

DESCRIPTION DES PIÈCES

1. Cordon d'alimentation
2. Réservoir
3. Filtre
4. Dos
5. Sortie d'air
6. Écran
7. Avant

AVANT LA PREMIÈRE UTILISATION

- Placez l'appareil en position verticale appropriée avant de le déballer.

- Sortez l'appareil et les accessoires hors de la boîte. Retirez les autocollants, le film protecteur ou le plastique de l'appareil.
- Avant la première utilisation de votre appareil, essuyez toutes les pièces amovibles avec un chiffon humide. N'utilisez jamais de produits abrasifs.
- Veuillez vous assurer que l'appareil n'est pas placé contre des objets qui pourraient obstruer l'entrée d'air, par exemple des meubles ou des rideaux, car cela affecterait considérablement ses performances.
- Attention à ne pas le placer ou l'utiliser dans un endroit étroit.
- Ne placez pas l'appareil en plein soleil car il pourrait s'éteindre en raison d'une surchauffe et ses couleurs risquent de s'estomper.
- Ne placez pas l'appareil dans un endroit humide.
- Une distance minimale de 20 mm doit être respectée entre l'appareil et le mur ou tout autre obstacle.

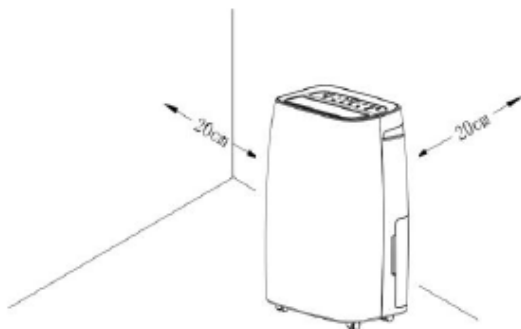

- Branchez le cordon d'alimentation à la prise. (Remarque : Veillez à ce que la tension indiquée sur l'appareil corresponde à celle du secteur local avant de connecter l'appareil. Tension 220V-240V 50Hz).

FONCTIONS DU PANNEAU DE COMMANDE



- **Bouton marche/arrêt:** Appuyez sur cette touche pour mettre l'appareil en « MARCHÉ » ou « ARRÊT ». Le taux d'humidité actuel s'affiche avec les valeurs par défaut du mode continu « CO » et le compresseur démarre immédiatement la déshumidification avec le témoin lumineux d'alimentation allumé, lorsque le compresseur s'arrête, la lumière clignote.



- **Mode:** sert à passer d'un mode à l'autre.
 - Déshumidification
 - Ventilateur
 - Blanchisserie

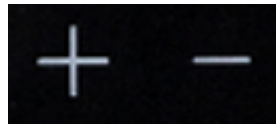

- **Haut-Bas (hum+, hum-):** Régler l'humidité nécessaire : « CO » (continu), 30 à 90 % et « AU » (confort). Le mode par défaut est « CO ». Remarque : Appuyer simultanément sur les touches haut et bas pour convertir la température (°C) en humidité (%).



- **Vitesse:** La vitesse du ventilateur peut être commutée entre rapide et lente. Remarque : En mode confort (« AU ») avec une température ambiante supérieure à 27 degrés et en mode Blanchisserie, la vitesse du ventilateur est fixe et ne peut être réglée.

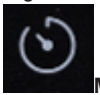

- **Minuterie** (Plage horaire régulière 01 à 24 heures) :
 - En **état de marche** appuyer sur la minuterie pour la régler sur l'arrêt programmé.
 - En **état arrêté** appuyer sur la minuterie pour la régler sur le démarrage programmé du déshumidificateur.



- **Swing (oscillation):** Fonction marche/arrêt d'oscillation, en appuyant sur le bouton quand le déshumidificateur est en marche, vous laisserez la lamelle osciller continuellement, appuyez de nouveau sur le bouton pour que la lamelle s'arrête.



- **Sécurité enfant:** pour activer la sécurité enfant, appuyer 5 secondes sur le bouton, pour la désactiver, appuyez de nouveau sur le même bouton pendant 5 secondes.



- **WiFi:** Pour régler le déshumidificateur en mode jumelé, maintenez le bouton Wi-Fi enfoncé jusqu'à ce que vous entendiez 3 bips, cela peut prendre environ 6 secondes.

UTILISATION

- Lorsque le mode de déshumidification est réglé sur « CO », le déshumidificateur continue à fonctionner quel que soit le niveau d'humidité.
- Lorsque le déshumidificateur est réglé à un niveau d'humidité requis, le compresseur et le ventilateur fonctionnent si le niveau d'humidité intérieure est supérieur ou égal à 3 % ou plus de l'humidité réglée. Lorsque le taux d'humidité dans la pièce tombe en dessous de 2 % du taux d'humidité réglé, le compresseur est arrêté et la déshumidification s'arrête. Le témoin lumineux OK s'allume. Si le déshumidificateur cesse de fonctionner alors que l'humidité ambiante dépasse ou dépasse 3 % ou plus de l'humidité réglée, le compresseur recommence à déshumidifier. Notez que le compresseur ne fonctionnera à nouveau qu'après l'expiration de l'état de protection de trois minutes. L'humidité intérieure est maintenue au niveau d'humidité réglé par le fonctionnement du cycle ci-dessus.
- Fonction « AU » confort
 - Entre 5°C et 20°C de température ambiante, la sélection automatique est réglée sur 60 % d'humidité.
 - Entre 20°C et 27°C de température ambiante, la sélection automatique est réglée sur 55 % d'humidité.

- Si la température ambiante est supérieure à 27°C, l'humidité est réglée à 50 %.
- Le déshumidificateur cesse de fonctionner lorsque la température ambiante est inférieure à 5°C.
- Avec le mode Blanchisserie activé, le déshumidificateur continue à fonctionner (compresseur, ventilateur) quel que soit le niveau d'humidité. Le régime du ventilateur est bloqué à grande vitesse et ne peut pas être réglé.
- Mode ventilation, le compresseur ne fonctionne pas. Le ventilateur peut choisir entre deux modes de fonctionnement : vitesse de ventilation rapide et vitesse de ventilation lente. Il n'est pas possible d'appuyer sur le bouton de réglage de l'humidité en mode ventilateur.
- Protection complète de l'eau, le déshumidificateur s'arrête de fonctionner lorsque le réservoir d'eau est plein, l'indicateur de plein s'allume et l'appareil émet une alarme sonore. Il suffit d'appuyer sur n'importe quelle touche pour que l'alarme s'arrête aussitôt. Veuillez vider le réservoir de drainage, voir la section « Vidange du réservoir d'eau ». Dès que le réservoir d'eau est vidé, l'appareil revient à son état de fonctionnement initial. (Notez que le compresseur ne fonctionnera à nouveau qu'après l'expiration de l'état de protection de trois minutes.)
- Fonction dégivrage, lorsque l'appareil passe automatiquement en mode dégivrage, le compresseur est arrêté, le ventilateur est dégivré par des vents forts et l'indicateur de dégivrage s'allume. Pour protéger le déshumidificateur et mieux déshumidifier l'air, il doit parfois arrêter de refroidir pour faire fondre la glace. Un capteur détecte la formation de glace, active un interrupteur qui arrête le compresseur. Le ventilateur continue de fonctionner

pour que le flux d'air de la pièce puisse passer et faciliter le processus de dégivrage. Dès que le processus de dégivrage est terminé, l'appareil revient à son état de fonctionnement initial. (Notez que le compresseur ne fonctionnera à nouveau qu'après l'expiration de l'état de protection de trois minutes.)

UTILISATION DU DÉSHUMIDIFICATEUR AVEC L'APPLI CLIMATE



Le déshumidificateur peut être utilisée manuellement avec ses commandes intégrées ou vous pouvez utiliser votre smartphone à distance. Avant de commencer, veuillez à ce que l'appli Homewizard Climate soit téléchargée. L'appli Homewizard Climate existe pour Android et iOS.

Associez votre déshumidificateur à l'appli HomeWizard Climate

- Veuillez à ce que votre déshumidificateur soit sous tension.
- Ouvrez l'appli HomeWizard Climate.
- Créez un compte, ou si vous avez déjà un compte HomeWizard, veuillez vous connecter à l'aide de ces détails.
- Cliquez sur « Add new Climate Device » pour ajouter un nouvel appareil.
- Sélectionnez l'appareil que vous voulez connecter.
- Suivre les instructions sur l'application pour connecter le déshumidificateur.

VIDANGE DU RÉSERVOIR D'EAU

- Lorsque le réservoir de vidange est plein, le voyant lumineux du réservoir plein s'allume, le fonctionnement s'arrête automatiquement et l'avertisseur sonore retentit 15 fois.
- Appuyez doucement sur les côtés du réservoir et tirez le réservoir avec les deux mains.



- Videz réservoir d'eau au-dessus d'un évier.
- Ne retirez pas le flotteur du réservoir d'eau, sinon le capteur d'eau ne peut pas détecter le niveau d'eau, ce qui provoquerait un dysfonctionnement de l'appareil.
- Si le réservoir est sale, nettoyez-le à l'eau. N'utilisez pas d'essence ou d'autres produits chimiques pour nettoyer l'appareil, ceci pourrait l'endommager et provoquer des fuites d'eau.
- Appuyez fermement sur le réservoir avec les deux mains pour le mettre en place.
- Si le réservoir d'eau n'est pas correctement positionné, le capteur de plein d'eau reste actif et le déshumidificateur ne fonctionne pas.

NETTOYAGE DU FILTRE

- Retirez le filtre de l'appareil.

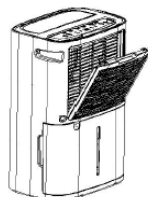

- Nettoyez le filtre à l'aide d'un aspirateur pour absorber en douceur la poussière sur la surface de l'écran.
- Utilisez de l'eau tiède et un détergent doux s'il est très sale. Assurez-vous que le filtre est complètement sec avant de le remettre en place.

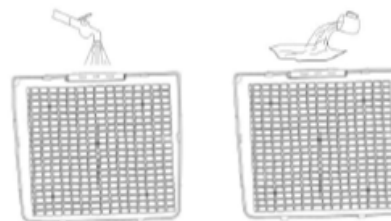

- Poussez les deux crochets pour remettre le filtre dans l'appareil.

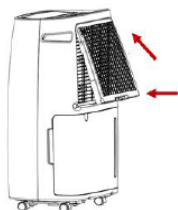

NETTOYAGE ET ENTRETIEN

- Avant le nettoyage, débranchez l'appareil de toute prise électrique.
- Nettoyez d'abord la surface avec un détergent neutre et un chiffon humide, puis essuyez-la avec un chiffon sec.
- N'utilisez pas d'essence ou d'autres produits chimiques pour nettoyer l'appareil.

DÉPANNAGE

Problème	Causes possibles	Solutions suggérées
----------	------------------	---------------------

L'appareil ne fonctionne pas.	Le cordon est-il bien branché ?	Brancher la fiche secteur dans la prise murale.
	Témoin lumineux de plein d'eau allumé (réservoir d'eau plein ou pas à la bonne place).	Vider le réservoir de son eau et le remettre en place.
	La température ambiante est supérieure à 35 degrés ou inférieure à 5 degrés.	La protection est activée et la machine ne fonctionne pas.
	Le verrouillage est-il activé ?	Si le verrouillage est activé, le déverrouiller en appuyant sur le bouton de verrouillage et en le maintenant enfoncé pendant 5 secondes.
La fonction déshumidification ne démarre pas.	Le filtre est-il boqué ?	Nettoyer le filtre (tamis) selon les instructions de nettoyage.
	L'entrée ou la sortie d'air est-elle obstruée ?	Retirer ce qui l'obstrue.

FR

L'appareil est bruyant.	L'appareil penche-t-il ?	Poser l'appareil sur une surface plane, horizontale.
	Le filtre est-il boqué ?	Nettoyer le filtre (tamis) selon les instructions de nettoyage.
Code E1	Court-circuit ou circuit ouvert du capteur de la bobine	Vérifier si la ligne est lâche ou remplacer le capteur de bobine.

RANGEMENT

- Vider le réservoir de son eau.
- Enrouler le cordon d'alimentation.
- Nettoyer le filtre.
- Ranger l'appareil dans un lieu froid et sec.

LE PRODUIT OU L'ÉQUIPEMENT CONTIENT DES GAZ À EFFET DE SERRE FLUORÉS.

Art. n° 353120 / 353130

Liquide de refroidissement : R290

Quantité en kg : 0.05 / 0.09

Potentiel de réchauffement planétaire : 3

Équivalent CO2 en tonnes : 0.00015 / 0.00027

DÉCLARATION DE CONFORMITÉ

- Par la présente, Smartwares Europe déclare que le type d'équipement radio 353120 / 353130 est en conformité avec la directive 2014/53/UE

- Le texte intégral de la déclaration de conformité est disponible à l'adresse internet suivante : www.princesshome.eu/doc

ENVIRONNEMENT



Cet appareil ne doit pas être jeté avec les déchets ménagers à la fin de sa durée de vie, il doit être remis à un centre de recyclage pour les appareils électriques et électroniques. Ce symbole sur l'appareil, le manuel d'utilisation et l'emballage attire votre attention sur un point important. Les matériaux utilisés dans cet appareil sont recyclables. En recyclant vos appareils, vous contribuez de manière significative à la protection de notre environnement. Renseignez-vous auprès des autorités locales pour connaître les centres de collecte des déchets.

Support

Vous retrouvez toutes les informations et pièces de rechange sur www.princesshome.eu !

SICHERHEIT

- Lesen Sie diese Bedienungsanleitung bitte aufmerksam, um die ordnungsgemäße Benutzung, Instandhaltung und Installation sicherzustellen.
- Bei Nichtbeachtung der Sicherheitshinweise kann der Hersteller nicht für Schäden haftbar gemacht werden.
- Das Gerät ist nur für die Benutzung im Innenbereich vorgesehen.
- Benutzen Sie das Gerät nicht an einer Steckdose, die reparaturbedürftig oder nicht korrekt installiert ist.
- Benutzen Sie das Gerät nicht:
 - in der Nähe einer Feuerstelle
 - in Bereichen, in denen Öl verspritzt werden könnte
 - in Bereichen, die direkter Sonneneinstrahlung ausgesetzt sind
 - in Bereichen, in denen Wasser verspritzt werden könnte
 - in der Nähe einer Badewanne, Waschküche, Dusche oder eines Swimmingpools
- Stecken Sie keinesfalls Ihre Finger oder Gegenstände in die Luftauslassöffnung. Weisen Sie insbesondere Kinder auf solche Gefahren hin.
- Transportieren und lagern Sie das Gerät aufrecht.
- Schalten Sie stets die Spannungsversorgung aus oder trennen Sie das Netzteil ab, bevor Sie das Gerät reinigen.

DE



- **WARNUNG:** Decken Sie das Gerät nicht ab, um eine Überhitzung zu vermeiden.
- Ist das Netzkabel beschädigt, muss es vom Hersteller, dem Kundendienst oder ähnlich qualifizierten Personen ersetzt werden, um Gefahren zu vermeiden.

- Bewegen Sie das Gerät niemals durch Ziehen am Kabel, und stellen Sie sicher, dass sich das Kabel nicht verwickelt.
- Das Gerät muss auf einer ebenen, stabilen Fläche platziert werden.
- Dieses Gerät darf nur für den Haushaltsgebrauch und nur für den Zweck benutzt werden, für den es hergestellt wurde.
- Das Gerät muss entsprechend den jeweils geltenden Verdrahtungsvorschriften installiert werden.
- Hinweise:
- Sollten Teile beschädigt sein, wenden Sie sich bitte an den Händler oder einen autorisierten Reparaturbetrieb.
- Bei Schäden schalten Sie das Gerät bitte aus, trennen das Netzkabel ab, und wenden sich an den Händler oder einen autorisierten Reparaturbetrieb.
- In jedem Fall muss das Netzkabel ordnungsgemäß geerdet sein.
- Dieses Gerät darf nicht von Kindern unter 8 Jahren verwendet werden. Dieses Gerät darf von Kindern ab 8 Jahren und von Personen mit eingeschränkten körperlichen, sensorischen oder geistigen Fähigkeiten

oder einem Mangel an Erfahrung und Kenntnissen verwendet werden, sofern diese Personen beaufsichtigt oder über den sicheren Gebrauch des Geräts unterrichtet wurden und die damit verbundenen Gefahren verstanden haben. Kinder dürfen mit dem Gerät nicht spielen. Halten Sie das Gerät und sein Anschlusskabel außerhalb der Reichweite von Kindern unter 8 Jahren. Reinigungs- und Wartungsarbeiten dürfen nicht von Kindern vorgenommen werden, es sei denn, sie sind älter als 8 und werden beaufsichtigt.

Warnung

- Tauchen Sie zum Schutz vor einem Stromschlag das Kabel, den Stecker oder das Gerät niemals in Wasser oder sonstige Flüssigkeiten.
- Das Gerät ist in einem Raum ohne kontinuierlich arbeitende Zündquellen zu lagern (z. B. offene Flammen, ein aktives Gasgerät oder eine aktive Elektroheizung).
- Nicht durchbohren oder verbrennen.
- Beachten Sie, dass Kältemittel geruchlos sein können.
- Wenden Sie sich zwecks Reparatur oder Instandhaltung dieses Geräts an einen autorisierten Servicetechniker.
- Das Netzkabel darf weder gezogen, verformt oder verändert noch in Wasser getaucht werden. Falls am Netzkabel gezogen oder es unsachgemäß benutzt wird, kann dies zu Schäden am Gerät und zu einem Stromschlag führen.
- Die Einhaltung der jeweils geltenden Gasverordnungen ist zu beachten.
- Achten Sie darauf, dass die Lüftungsöffnungen stets frei durchlässig sind.
- Jede Person, die mit Arbeiten an einem Kühlkreislauf beschäftigt ist oder einen Kühlkreislauf öffnet, muss über eine aktuelle, gültige Bescheinigung von einer anerkannten Prüfstelle verfügen, die ihre Eignung bestätigt, Kältemittel sicher und im Einklang mit einer anerkannten Beurteilungsspezifikation zu handhaben.
- Die Wartung darf nur entsprechend der Empfehlung des Geräteherstellers durchgeführt werden. Wartungs- und Reparaturarbeiten, die eine Unterstützung durch weiteres Fachpersonal erfordern, sind

unter der Aufsicht einer Person durchzuführen, die im Umgang mit entflammbareren Kältemitteln sachkundig ist.

- Setzen Sie das Gerät nie in oder außer Betrieb, indem Sie den Netzstecker anschließen oder abtrennen, weil es dadurch zu einem Stromschlag oder Brand aufgrund von Hitzeerzeugung kommen kann.
- Trennen Sie das Gerät von der Spannungsversorgung ab, falls es merkwürdige Geräusche, Gerüche oder Rauch absondert.



Vorsicht

- Achten Sie bitte darauf, dass das Gerät fortwährend ventiliert, und stellen Sie sicher, dass die Lüftungsein- und -auslässe in keiner Weise blockiert sind.

- Betreiben Sie dieses Gerät auf einer horizontalen Fläche, um einen Wasseraustritt zu vermeiden.
- Betreiben Sie dieses Gerät nicht in einer explosionsgefährlichen oder korrosiven Atmosphäre.
- Betreiben Sie dieses Gerät bei einer Umgebungstemperatur von 35 °C oder darunter.
- Nachdem das Gerät ausgeschaltet wurde, warten Sie bitte mindestens 3,5 Minuten, bevor Sie es erneut einschalten. So verhindern Sie, dass der Kompressor Schaden nimmt.
- Um einen Stromausfall im Haushalt zu vermeiden, benutzen Sie bitte keine Verlängerungskabel für dieses Gerät.

Kältemittel

Spezielle Informationen für Geräte mit dem Kältemittelgas R 290.

- Lesen Sie aufmerksam alle Warnhinweise.
- Verwenden Sie außer den vom Hersteller empfohlenen keine Werkzeuge, um das Gerät zu enteisen und zu reinigen.
- Das Gerät ist in einem Bereich ohne kontinuierlich arbeitende Zündquellen aufzustellen (z. B. offene Flammen, aktive Gas- oder Elektrogeräte).

- Nicht durchbohren oder verbrennen.
 - Dieses Gerät enthält Y g (siehe Typenschild auf der Geräterückseite) an R290 Kältemittelgas.
 - R290 ist ein Kältemittelgas, das die EU-Umweltschutzrichtlinien erfüllt. Beschädigen Sie keinesfalls den Kältemittelkreis.
 - Falls das Gerät in einem nicht belüfteten Bereich installiert, betrieben oder gelagert wird, muss der Raum so konzipiert sein, dass sich austretendes Kältemittel nicht ansammeln kann und eine Brand- oder Explosionsgefahr darstellt, weil es durch Elektroheizungen, Elektroöfen oder andere Zündquellen entzündet werden könnte.
 - Das Gerät muss so gelagert werden, dass mechanische Defekte vermieden werden.
 - Personen, die am Kühlkreislauf arbeiten oder ihn bedienen, benötigen die entsprechende, von einer zugelassenen Stelle ausgestellte Zertifizierung, die den fachgerechten Umgang mit Kältemitteln gemäß einer von Branchenverbänden anerkannten speziellen Bewertung sicherstellt.
- Reparaturen sind basierend auf den Empfehlungen der Herstellerfirma durchzuführen. Wartungs- und Reparaturarbeiten, bei der Unterstützung durch weiteres Fachpersonal bedürfen, sind unter der Aufsicht einer im Umgang mit entflammbareren Kältemitteln fachkundigen Person durchzuführen.

(CE) N 842/2006: Dieser Entfeuchter enthält das Kältemittel R290. Das Kältemittel hat ein Volumen von weniger als 1 kg und befindet sich in einem geschlossenen Kühlkreislauf. Das Kältemittel hat zwar kein Ozonzerstörungspotenzial, gehört aber gemäß Kyoto-Protokoll zu den so genannten Treibhausgasen und kann daher zur globalen Erwärmung beitragen, wenn es an die Atmosphäre freigegeben wird. Daher dürfen nur geschulte Techniker mit einer entsprechenden Bescheinigung das Kältemittel auffüllen oder entleeren. Bei ordnungsgemäßer Benutzung und intaktem Kühlmittelkreislauf braucht Ihr Klimagerät nicht nachgefüllt zu werden. GWP: R290: 3

TEILEBESCHREIBUNG

1. Netzkabel
2. Tank
3. Filter
4. Rückseite
5. Luftauslass
6. Display
7. Vorderseite

DE

VOR DER ERSTEN INBETRIEBNAHME



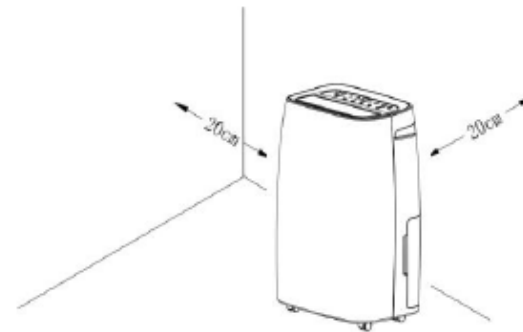

- Stellen Sie das Gerät vor dem Auspacken aufrecht hin.
- Nehmen Sie das Gerät und das Zubehör aus der Verpackung. Entfernen Sie die Aufkleber, die Schutzfolie oder das Plastik vom Gerät.
- Wischen Sie vor der ersten Inbetriebnahme des Geräts alle abnehmbaren Teile mit einem feuchten Tuch ab. Verwenden Sie niemals Scheuermittel.
- Achten Sie bitte darauf, das Gerät so aufzustellen, dass der Lufteinlass nicht durch Möbel oder Vorhänge blockiert wird, weil dies die Leistungsfähigkeit erheblich beeinträchtigt.
- Das Gerät sollte nicht auf engem Raum aufgestellt oder betrieben werden.
- Setzen Sie das Gerät keiner direkten Sonneneinstrahlung aus, weil es sich wegen Überhitzung abschalten und die Farbe verbleichen könnte.
- Stellen Sie das Gerät nicht an einem feuchten Ort auf.
- Zwischen Gerät und Wand oder sonstigen Gegenständen ist ein Abstand von mindestens 20 cm einzuhalten.



- Stecken Sie den Stecker des Netzkabels in die Steckdose. (Hinweis: Stellen Sie vor dem Anschließen des Geräts sicher, dass die auf dem Gerät angegebene Netzspannung mit der örtlichen Spannung übereinstimmt. Spannung 220V-240V 50Hz).

FUNKTIONEN AM BEDIENFELD

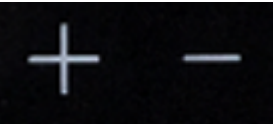

-  **Ein/Aus-Taste:** Betätigen Sie die Taste, um das Gerät „EIN“ oder „AUS“ zu schalten. Der aktuelle Feuchtegehalt wird zusammen mit den Standardvorgaben des Dauerbetriebs „CO“ angezeigt; der Kompressor beginnt automatisch mit dem Entfeuchten und die Kontrolllampe leuchtet. Wenn der Kompressor stoppt, blinkt die Kontrolllampe.
-  **Betriebsart:** Hiermit wechseln Sie zwischen den verschiedenen Betriebsarten.
 - Entfeuchten
 - Lüfter
 - Waschküche
-  **Auf-Ab** (Feuchte+, Feuchte-): Einstellen der gewünschten Luftfeuchte: „CO“ (Dauer), 30-90 % und „AU“ (Komfort). Standardvorgabe ist „CO“. Hinweis: Drücken Sie auf beide Symbole gleichzeitig, um die Anzeige von Feuchte (%) zu Temperatur (°C) umzuschalten.
-  **Geschwindigkeit:** Die Lüftergeschwindigkeit ist zwischen hoch und niedrig einstellbar. Hinweis: Im Komfortmodus („AU“) bei einer Raumtemperatur von mehr als

27 Grad und im Waschküchenmodus ist die Lüftergeschwindigkeit festgelegt und kann nicht geändert werden.

-  **Timer** (Normaler Zeitbereich 01-24 Stunden):
 - Drücken Sie im **eingeschalteten Zustand** auf den Timer, um die Laufzeitdauer einzustellen.
 - Drücken Sie im **ausgeschalteten Zustand** auf den Timer, um die Einschaltzeit für den Entfeuchter einzustellen.
-  **Schwenken:** Drücken Sie im eingeschalteten Zustand auf das Symbol für die Schwenkfunktion, damit sich die Lamellen kontinuierlich bewegen; drücken Sie erneut, um die Funktion wieder auszuschalten.
-  **Kindersicherung:** Drücken Sie 5 Sekunden auf dieses Symbol, um die Kindersicherung zu aktivieren. Daraufhin sind alle anderen Funktionen blockiert. Um sie zu deaktivieren, drücken Sie erneut 5 Sekunden lang.
-  **WiFi:** Um den Entfeuchter zu synchronisieren, halten Sie die WiFi-Taste so lange gedrückt, bis Sie 3 Pieptöne hören. Dies kann ca. 6 Sekunden dauern.

BENUTZUNG

- In der Betriebsart „CO“ ist der Entfeuchter durchgehend in Betrieb, ungeachtet der Raumluftfeuchtigkeit.
- Nachdem der Entfeuchter auf eine gewünschte Luftfeuchtigkeit eingestellt wurde, werden Kompressor und Lüfter aktiviert, sobald die Raumluftfeuchtigkeit den vorgegebenen Wert um 3 % oder mehr überschreitet. Sobald die Luftfeuchtigkeit den Vorgabewert um 2 % unterschreitet, wird der Kompressor ausgeschaltet und der Entfeuchtungsbetrieb eingestellt. Die Kontrolllampe OK geht an. Wenn der Entfeuchter den Betrieb stoppt und die Raumluftfeuchtigkeit um 3 % oder mehr über den Vorgabewert ansteigt, wird der Kompressor erneut aktiviert. Beachten Sie, dass der Kompressor erst nach einer Schutzpause von 3 Minuten wieder funktioniert. Die Raumluftfeuchtigkeit wird durch den oben genannten Zyklusbetrieb aufrechterhalten.
- Komfort („AU“)-Funktion
 - Zwischen 5 °C und 20 °C Raumtemperatur wird automatisch eine Luftfeuchtigkeit von 60 % gewählt.
 - Zwischen 20 °C und 27 °C Raumtemperatur wird automatisch eine Luftfeuchtigkeit von 55 % gewählt.
 - Wenn die Raumtemperatur 27 °C überschreitet, wird eine Luftfeuchtigkeit von 50 % gewählt.
 - Der Entfeuchter stellt den Betrieb ein, wenn die Raumtemperatur 5 °C unterschreitet.
- Waschküchenbetrieb: In dieser Betriebsart ist der Entfeuchter durchgehend in Betrieb (Kompressor, Lüfter), ungeachtet der Raumluftfeuchtigkeit. Der Lüfter dreht sich mit hoher Geschwindigkeit und kann nicht geregelt werden.
- Lüfterbetrieb: Der Kompressor funktioniert nicht. Der Lüfter hat zwei wählbare Betriebsarten: hohe Drehzahl und niedrige Drehzahl. Im Lüfterbetrieb ist die Feuchtigkeitseinstelltaste funktionslos.
- Überlaufschutz: Der Entfeuchter stoppt den Betrieb, wenn der Wassertank voll ist. Die entsprechende Anzeige leuchtet auf und das Gerät gibt einen akustischen Alarm ab. Durch Betätigen einer beliebigen Taste wird der Alarm sofort stummgeschaltet. Leeren Sie den Wassertank (siehe Abschnitt „Wassertank leeren“). Nachdem der Wassertank entleert wurde, wird der ursprüngliche Gerätebetrieb wiederhergestellt. (Beachten Sie, dass der Kompressor erst nach einer Schutzpause von 3 Minuten wieder funktioniert.)
- Enteisungsfunktion: Wenn das Gerät automatisch in den Enteisungsmodus wechselt, wird der Kompressor ausgeschaltet, der Lüfter wird mittels Luftzug enteist und die Enteisungsanzeige geht an. Um den Entfeuchter zu schützen und der Luft mehr Feuchte zu entziehen, muss das Gerät den Kühlbetrieb hin und wieder stoppen, um das Eis zu schmelzen. Ein Sensor erkennt die Eisbildung und aktiviert einen Schalter, der den Kompressor ausschaltet. Der Lüfter läuft weiter, damit der Luftstrom aus dem Raum passieren und den Enteisungsvorgang unterstützen kann. Nachdem der Enteisungsvorgang beendet ist, wird der ursprüngliche Gerätebetrieb wiederhergestellt. (Beachten Sie, dass der Kompressor erst nach einer Schutzpause von 3 Minuten wieder funktioniert.)

BENUTZUNG DES ENTFEUCHTERS PER CLIMATE-APP



Sie können den Entfeuchter manuell mit den integrierten Bedienelementen oder über ein Smartphone steuern. Bevor Sie anfangen, müssen Sie die HomeWizard Climate-App heruntergeladen haben. Die HomeWizard Climate-App gibt es für Android und iOS.

Synchronisieren Sie den Entfeuchter mit der HomeWizard Climate-App.

- Achten Sie darauf, dass der Entfeuchter eingeschaltet ist.
- Öffnen Sie die HomeWizard Climate-App.
- Erstellen Sie ein Konto oder melden Sie sich bei einem bereits eingerichteten HomeWizard-Konto an.
- Tippen Sie auf „Add new Climate Device“ (Neues Klimagerät hinzufügen), um ein neues Gerät hinzuzufügen.
- Wählen Sie das zu verbindende Gerät.
- Befolgen Sie an die Anweisungen auf der App, um den Entfeuchter zu verbinden.

WASSERTANK LEEREN

- Wenn der Wassertank voll ist, leuchtet die entsprechende Anzeige auf, der Gerätebetrieb wird automatisch gestoppt, und der Summer piept 15 mal.

- Drücken Sie vorsichtig auf die Seiten des Wassertanks und ziehen Sie ihn mit beiden Händen heraus.



- Entleeren Sie den Wassertank im Waschbecken.
- Nehmen Sie nicht den Schwimmer aus dem Wassertank heraus, weil der Sensor sonst den Wasserstand nicht erkennen und eine Fehlfunktion auftreten kann.
- Sollte der Tank verschmutzt sein, reinigen Sie ihn mit Wasser. Verwenden Sie kein Benzin oder andere Chemikalien, weil diese den Wassertank beschädigen und zu Undichtigkeiten führen können.
- Drücken Sie den Wassertank mit beiden Händen vorsichtig wieder an seinen Platz.
- Falls der Wassertank nicht korrekt eingesetzt wird, bleibt der Wasserstandssensor weiterhin aktiviert und der Entfeuchter funktioniert nicht.

FILTERREINIGUNG

- Nehmen Sie den Filter aus dem Gerät heraus.



- Reinigen Sie den Filter vorsichtig mit einem Staubsauger, um Staub von der Sieboberfläche zu entfernen.
- Nehmen Sie warmes Wasser und ein mildes Reinigungsmittel, falls er stark verschmutzt ist. Achten Sie darauf, dass der Filter vollständig trocken ist, bevor Sie ihn wieder einsetzen.

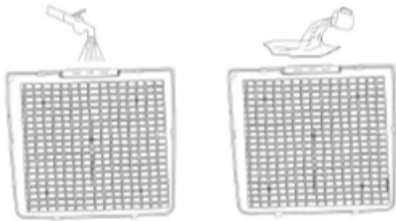

- Drücken Sie auf die beiden Haken, um den Filter wieder im Gerät einzusetzen.

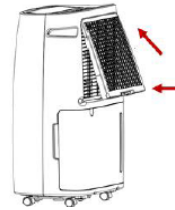

REINIGUNG UND INSTANDHALTUNG

- Achten Sie vor dem Reinigen darauf, das Gerät von der Spannungsversorgung abzutrennen.
- Reinigen Sie zunächst die Oberfläche mit einem neutralen Reinigungsmittel und einem feuchten Tuch und wischen Sie sie dann mit einem trockenen Tuch ab.
- Verwenden Sie kein Benzin oder andere Chemikalien, um das Gerät zu reinigen.

STÖRUNGSBESEITIGUNG

Problem	Mögliche Ursachen	Empfohlene Maßnahmen
---------	-------------------	----------------------

Das Gerät funktioniert nicht.	Ist das Netzkabel korrekt angeschlossen?	Stecken Sie den Netzstecker in die Steckdose.
	Die Wasserstandsanzeige leuchtet (Wassertank voll oder nicht korrekt eingesetzt).	Gießen Sie das Wasser aus und setzen Sie den Tank wieder ein.
	Die Raumtemperatur beträgt mehr als 35 Grad oder weniger als 5 Grad.	Die Schutzfunktion ist aktiviert und das Gerät funktioniert nicht.
	Ist die Kindersicherung aktiviert?	Falls ja, drücken und halten Sie 5 Sekunden lang die entsprechende Taste, um sie zu deaktivieren.
Die Entfeuchtungsfunktion kann nicht starten.	Ist der Filter verstopft?	Reinigen Sie den Filter (Sieb) entsprechend den Reinigungsanweisungen.
	Ist der Lufteinlass/Luftauslass blockiert?	Beseitigen Sie die Blockade vor dem Lufteinlass/Luftauslass.
Das Gerät macht merkwürdige Geräusche.	Steht das Gerät schräg?	Stellen Sie es auf eine flache, ebene Fläche.
	Ist der Filter verstopft?	Reinigen Sie den Filter (Sieb) entsprechend den Reinigungsanweisungen.

Code E1	Spulensensor-Kurzschluss oder offener Stromkreis	Prüfen Sie, ob die Leitung lose ist, oder ersetzen Sie den Spulensensor.
---------	--	--

LAGERUNG

- Leeren Sie den Wassertank.
- Wickeln Sie das Netzkabel auf.
- Reinigen Sie den Filter.
- Lagern Sie das Gerät an einem kühlen und trockenen Ort.

DAS GERÄT ENTHÄLT EIN FLUORIERTES TREIBHAUSGAS.

Art.-Nr. 353120 / 353130

Kältemittel: R290

Menge in kg: 0.05 / 0.09

Treibhauspotenzial: 3

CO₂-Äquivalent in Tonnen: 0.00015 / 0.00027

KONFORMITÄTSERKLÄRUNG

- Hiermit erklärt Smartwares Europe, dass der Funkgerätetyp 353120 / 353130 der Richtlinie 2014/53/EU entspricht
- Der vollständige Text der EU-Konformitätserklärung ist unter folgender Internetadresse abrufbar: www.princesshome.eu/doc

DE

UMWELT



■ Dieses Gerät darf am Ende seiner Lebenszeit nicht im Hausmüll entsorgt werden, sondern muss an einer Sammelstelle für das Recyceln von elektrischen und elektronischen Haushaltsgeräten abgegeben werden. Das Symbol auf dem Gerät, in der Bedienungsanleitung und auf der Verpackung macht Sie auf dieses wichtige Thema aufmerksam. Die in diesem Gerät verwendeten Materialien können recycelt werden. Durch das Recyceln gebrauchter Haushaltsgeräte leisten Sie einen wichtigen Beitrag zum Umweltschutz. Fragen Sie Ihre örtliche Behörde nach Informationen über eine Sammelstelle.

Support

Sämtliche verfügbaren Informationen und Ersatzteile finden Sie unter www.princesshome.eu!

SEGURIDAD

- Lea detenidamente este manual del usuario y asegúrese de utilizar, mantener e instalar el aparato correctamente.
- Si ignora las instrucciones de seguridad, eximirá al fabricante de toda responsabilidad por posibles daños.
- El aparato es adecuado sólo para uso interior.
- No utilice la unidad en una toma que se esté reparando o que no esté correctamente instalada.
- No utilice la unidad:
 - cerca de una fuente de fuego.
 - en un lugar donde pueda salpicar aceite.
 - en un lugar expuesto a la luz solar directa.
 - en un lugar donde pueda salpicar agua.
 - cerca de un baño, lavadero, ducha o piscina.
- No introduzca los dedos ni ningún otro objeto en la salida de aire. Preste especial atención a advertir a los niños de estos peligros.
- Transporte y almacene la unidad en posición vertical.

- Antes de limpiar o transportar la unidad, apáguela o desconecte siempre la fuente de alimentación.



- **ADVERTENCIA:** Para evitar sobrecalentamientos, no cubra la unidad.

ES

- Si el cable de alimentación está dañado, corresponde al fabricante, al representante o a una persona de cualificación similar su reemplazo para evitar peligros.
- Nunca mueva el aparato tirando del cable y asegúrese de que no se pueda enredar con el cable.
- El aparato debe colocarse sobre una superficie estable y nivelada.
- Este aparato se debe utilizar únicamente para el uso doméstico y sólo para las funciones para las que se ha diseñado.
- El aparato debe instalarse de acuerdo con las normativas nacionales de cableado.
- Notas:
- Si alguna de las piezas sufre daños, póngase en contacto con el distribuidor o con un establecimiento designado para llevar a cabo reparaciones.
- En caso de daño, apague la unidad, desconecte la fuente de alimentación y póngase en contacto con el distribuidor o con un establecimiento designado para llevar a cabo reparaciones.
- En cualquier caso, la conexión a tierra del cable de alimentación debe ser segura.
- Este aparato no debe ser utilizado por niños menores de 8 años. Este aparato puede ser utilizado por niños a partir de los 8 años y por personas con capacidades físicas, sensoriales o mentales reducidas, o que no tengan experiencia ni conocimientos, sin son supervisados o instruidos en el uso del aparato de forma segura y entienden los riesgos implicados. Los niños no pueden jugar con el aparato. Mantenga el aparato y el cable fuera del alcance de los niños menores de 8 años. Los niños no podrán realizar la limpieza ni el mantenimiento reservado al usuario a menos que tengan más de 8 años y cuenten con supervisión.

Advertencia

- Para protegerse contra una descarga eléctrica, no sumerja el cable, el enchufe ni el aparato en el agua o cualquier otro líquido.
- El aparato debe almacenarse en una habitación en la que no haya focos de ignición en funcionamiento continuo (por ejemplo, llamas abiertas o un aparato de gas o calefactor eléctrico en funcionamiento).
- No perfore ni quemee el aparato.

- Tenga en cuenta que los refrigerantes pueden emitir olores.
 - Póngase en contacto con un técnico de servicio autorizado para llevar a cabo las tareas de reparación o mantenimiento de esta unidad.
 - No estire del cable de alimentación, ni lo deforme, modifique o sumerja en agua. Si estira del cable de alimentación o no lo utiliza de manera adecuada, la unidad podría sufrir daños y podría producirse una descarga eléctrica.
 - Debe cumplir con las normativas nacionales relativas al gas.
 - Mantenga libres de obstrucciones las ranuras de ventilación.
 - Toda persona que manipule o descomponga un circuito de refrigerante debe contar con un certificado válido actualizado de un organismo de evaluación autorizado del sector en el que se reconozca su competencia para manipular refrigerantes con seguridad de acuerdo con las especificaciones de evaluación reconocidas del sector.
- Las tareas de mantenimiento solo se llevarán a cabo siguiendo las recomendaciones del fabricante del equipo. Las tareas de mantenimiento y reparación que requieran la ayuda de personal cualificado se llevarán a cabo bajo la supervisión de la persona capacitada en el uso de refrigerantes inflamables.
 - No introduzca o retire el enchufe eléctrico para poner en funcionamiento o detener la unidad: la generación de calor podría provocar una descarga eléctrica o incendio.
 - Desenchufe la unidad si emite un sonido, olor o humo extraños.



Precaución

- Asegúrese de que el producto está ventilado en todo momento; asegúrese de que las ventilaciones de entrada y salida no estén bloqueadas.

- Utilice la unidad sobre una superficie horizontal para evitar las fugas de agua.
- No utilice la unidad en una atmósfera explosiva o corrosiva.
- Utilice la unidad en un ambiente con una temperatura máxima de 35 grados.
- Cuando apague la unidad, espere al menos 3,5 minutos antes de reiniciarla. Hágalo para evitar que el compresor sufra daños.
- Para evitar un bloqueo eléctrico en el hogar, no utilice cables alargadores con esta unidad.

Refrigerante

Información específica sobre aparatos con gas refrigerante R290.

- Lea detenidamente todas las advertencias.
 - Cuando descongele y limpie el aparato, no utilice herramientas distintas a las recomendadas por la empresa fabricante.
 - El aparato debe colocarse en un lugar sin focos de ignición continuos (por ejemplo, llamas abiertas o un aparato de gas o calefactor eléctrico en funcionamiento).
 - No lo perfore ni lo queme.
 - Este aparato contiene Y g (véase la etiqueta de características de la parte posterior de la unidad) de gas refrigerante R290.
- El R290 es un gas refrigerante que cumple con las directivas europeas sobre medio ambiente. No perfore ninguna parte del circuito de refrigerante.
 - Si el aparato se instala, utiliza o almacena en una zona no ventilada, el diseño de la habitación debe evitar la acumulación de fugas de refrigerante que supongan un riesgo de incendio o explosión si el refrigerante se incendia debido a calefactores eléctricos, estufas u otros focos de ignición.
 - El aparato se debe almacenar de modo que se eviten los fallos mecánicos.
 - Las personas que manipulen o intervengan en el circuito de refrigerante deben contar con la certificación correspondiente emitida por un organismo autorizado que garantice su competencia para manipular refrigerantes de acuerdo con la evaluación específica reconocida del sector.
 - Las reparaciones se deben realizar siguiendo las recomendaciones de la empresa fabricante. Las tareas de mantenimiento y reparación que requieran la ayuda de personal cualificado se llevarán a

cabo bajo la supervisión de una persona capacitada en el uso de refrigerantes inflamables.

(CE) N 842/2006: Este deshumidificador contiene refrigerante R290. Incluye menos de 1 kg de refrigerante en un circuito de refrigeración cerrado. El potencial de agotamiento de la capa de ozono del refrigerante es nulo, pero según el Protocolo de Kioto es un gas de efecto invernadero y, por lo tanto, contribuye al calentamiento global si se emite a la atmósfera. Por eso, únicamente los técnicos capacitados que dispongan del certificado sobre el refrigerante correspondiente pueden rellenar o vaciar la unidad. Si utiliza correctamente el aire acondicionado y el circuito de refrigerante no está dañado, no es necesario rellenarlo con refrigerante. PCG: R290: 3

DESCRIPCIÓN DE LAS PIEZAS

1. Cable de alimentación
2. Depósito
3. Filtro
4. Parte trasera
5. Salida de aire
6. Pantalla
7. Parte delantera

ANTES DEL PRIMER USO

- Coloque la unidad en la posición vertical adecuada antes de desembalarla.

- Saque el aparato y los accesorios de la caja. Quite los adhesivos, la lámina protectora o el plástico del dispositivo.
- Antes de utilizar el aparato por primera vez, pase un paño húmedo por todas las piezas desmontables. Nunca utilice productos abrasivos.
- Asegúrese de no colocarla pegada a objetos que puedan obstruir la entrada de aire (por ejemplo, muebles o cortinas), ya que su rendimiento se vería considerablemente afectado.
- No coloque ni ponga en funcionamiento la unidad en un lugar estrecho.
- No coloque la unidad en un lugar con exposición directa al sol: podría apagarse debido al sobrecalentamiento y su color se desteñiría rápido.
- No coloque la unidad en un lugar húmedo.
- Debe dejar una distancia mínima de 20 cm entre la unidad y la pared o cualquier otro obstáculo.

ES

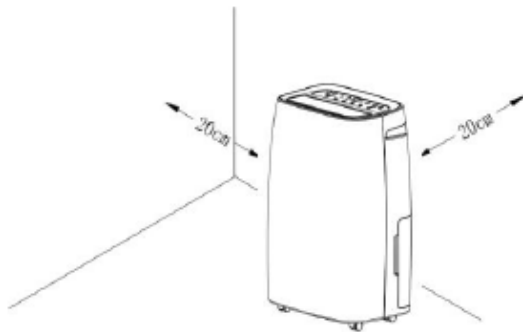

- Conecte el cable de alimentación a la toma de corriente. (Nota: Asegúrese de que la tensión que se indica en el dispositivo coincida con la tensión local antes de conectarlo. Tensión 220V-240V 50Hz).

FUNCIONES DEL PANEL DE CONTROL



- **Botón de encendido:** púlselo para encender o apagar la unidad. El nivel de humedad actual se mostrará junto con los valores por defecto del modo continuo "CO" y el compresor comenzará a deshumidificar inmediatamente con el piloto de encendido activado. Cuando el compresor se apague, la luz parpadeará.



- **Modo:** utilícelo para cambiar entre los distintos modos.
 - Deshumidificar
 - Ventilador
 - Limpiar

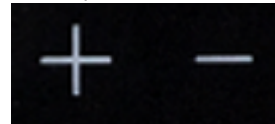

- **Subir-bajar (hum+, hum-):** defina la humedad deseada. "CO" (continua), del 30 al 90 % y "AU" (confort). El modo por defecto es "CO". Nota: Pulse los botones subir y bajar al mismo tiempo para que en la pantalla pase de mostrarse la temperatura (°C) a mostrarse la humedad (%).



- **Velocidad:** el ventilador se puede colocar en velocidad alta o baja. Nota: En el modo de confort (“AU”) si la temperatura de la habitación es superior a 27° y la unidad se encuentra en modo Limpiar, la velocidad del ventilador quedará fija y no se podrá modificar.



- **Temporizador** (Intervalo de tiempo regular de 01 a 24 horas):
 - Si la unidad está **encendida**, pulse el temporizador para definir cuándo se debe apagar.
 - Si la unidad está **apagada**, pulse el temporizador para definir cuándo se debe encender el deshumidificador.



- **Oscilación:** activa/desactiva la función de oscilación. Si pulsa este botón cuando el deshumidificador está encendido, las lamas oscilarán de manera continua. Si pulsa el botón de nuevo, las lamas dejarán de moverse.



- **Bloqueo para niños:** pulse este botón durante 5 segundos para activar el bloqueo para niños. Cuando esta función está activada, las demás funciones no están operativas. Para desactivar el bloqueo para niños, vuelva a pulsar este botón durante 5 segundos.



- **WiFi:** para configurar el deshumidificador en modo de emparejamiento, mantenga pulsado el botón de Wi-Fi hasta que escuche 3 pitidos. Tardará 6 segundos aproximadamente.

USO

- Si el modo de deshumidificación se encuentra en “CO”, el deshumidificador seguirá funcionando independientemente del nivel de humedad.
- Si el deshumidificador se configura en un nivel de humedad concreto, el compresor y el ventilador funcionarán si el nivel de humedad interior es igual o superior al 3 % o más de la humedad definida. Si la humedad de la habitación cae por debajo del 2 % del nivel de humedad definido, el compresor se apaga y la deshumidificación se detiene. El piloto OK se encenderá. Si el deshumidificador deja de deshumidificar y la humedad de la habitación llega al 3 % o más de la humedad definida, el compresor comenzará a deshumidificar de nuevo. Tenga en cuenta que el compresor solo volverá a funcionar una vez hayan transcurrido los tres minutos del estado de protección. La humedad interior se conserva en el nivel de humedad definido según el ciclo de funcionamiento anterior.
- Función confort “AU”
 - Si la temperatura de la habitación está entre 5 °C y 20 °C, la selección automática se establece en el 60 % de humedad.
 - Si la temperatura de la habitación está entre 20 °C y 27 °C, la selección automática se establece en el 55 % de humedad.

- Si la temperatura de la habitación es superior a 27 °C, la humedad se establece en el 50 %.
- El deshumidificador deja de funcionar cuando la temperatura de la habitación es inferior a 5 °C.
- Si esta función está activada en el modo Limpiar, el deshumidificador seguirá funcionando (compresor y ventilador) independientemente del nivel de humedad. La velocidad del ventilador se bloquea en alta velocidad y no se puede ajustar.
- En el modo de ventilador, el compresor no funciona. El ventilador se puede configurar en dos modos: alta velocidad y baja velocidad. El botón de definición de la humedad no se puede pulsar en el modo de ventilador.
- Protección contra depósito lleno: si el depósito de agua está lleno, el deshumidificador dejará de funcionar, el indicador de depósito lleno se encenderá y el equipo emitirá un sonido. La alarma se detendrá inmediatamente al pulsar cualquier tecla. Para vaciar el depósito de drenaje, consulte la sección “Vaciar el depósito de agua”. Tras vaciar el depósito de agua, se restablecerá el estado de funcionamiento original de la máquina. (Tenga en cuenta que el compresor solo volverá a funcionar una vez hayan transcurrido los tres minutos del estado de protección).
- Función de descongelación: cuando el equipo pase automáticamente al modo de descongelación, el compresor se acabará, el ventilador se descongelará con fuertes vientos y el indicador de descongelación se encenderá. Para proteger el deshumidificador y eliminar más agua del aire, en ocasiones el deshumidificador debe dejar de refrigerar para derretir el hielo. Un sensor detecta la formación de hielo y activa un interruptor que apaga el compresor. El ventilador seguirá funcionando para que

el flujo de aire de la habitación pueda pasar y ayudar en el proceso de descongelación. Una vez haya finalizado el proceso de descongelación, se restablecerá el estado de funcionamiento original de la máquina. (Tenga en cuenta que el compresor solo volverá a funcionar una vez hayan transcurrido los tres minutos del estado de protección).

USO DEL DESHUMIDIFICADOR CON LA APLICACIÓN CLIMATE



Puede utilizar el deshumidificador manualmente con sus controles integrados, o bien controlarlo a través de un teléfono inteligente. Antes de comenzar, asegúrese de haber descargado la aplicación HomeWizard Climate. La aplicación HomeWizard Climate está disponible para Android e iOS.

Emparejamiento del deshumidificador con la aplicación HomeWizard Climate

- Asegúrese de que el deshumidificador está enchufado.
- Abra la aplicación HomeWizard Climate.
- Si todavía no tiene una cuenta de HomeWizard, créela e inicie sesión con sus credenciales.
- Haga clic en “Add new Climate Device” para añadir un dispositivo nuevo.
- Seleccione el dispositivo que desea conectar.

- Siga las instrucciones de la aplicación para conectar el deshumidificador.

VACIAR EL DEPÓSITO DE AGUA

- Si el depósito de drenaje está lleno, el piloto indicador de depósito lleno se encenderá, el aparato dejará de funcionar automáticamente y se emitirán 15 pitidos.
- Presione suavemente en ambos lados del depósito y extraiga el depósito con las dos manos.



- Vacíe el depósito de agua en el fregadero.
- No saque el flotador del depósito de agua; si lo hace, el sensor de agua no detectará el nivel de agua y la unidad no funcionará correctamente.
- Si el depósito está sucio, límpielo con agua. No utilice gasolina ni ningún otro producto químico, ya que el depósito de agua podría sufrir daños y se podrían producir fugas de agua.
- Presione en depósito con firmeza con las dos manos para colocarlo en su lugar.
- Si no coloca correctamente el depósito de agua, el sensor de depósito lleno seguirá activo y el deshumidificador no funcionará.

LIMPIEZA DEL FILTRO

- Saque el filtro de la unidad.

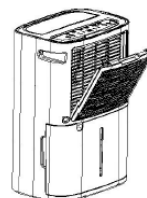

- Para absorber suavemente el polvo de la superficie de pantalla del filtro, límpielo con un aspirador.
- Si está muy sucio, utilice agua tibia y un detergente suave. Asegúrese de que el filtro esté totalmente seco antes de volver a colocarlo.

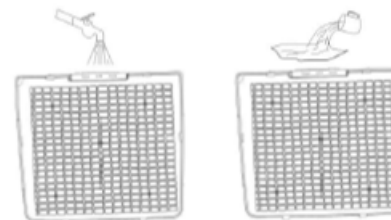

- Presione los dos ganchos para volver a colocar el filtro en la unidad.

ES

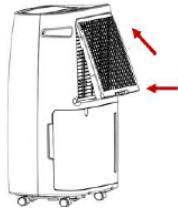

LIMPIEZA Y MANTENIMIENTO

- Antes de limpiar la unidad, asegúrese de desconectarla de la toma de suministro eléctrico.
- En primer lugar, limpie la superficie con un detergente neutro y un paño húmedo y, a continuación, límpiela con un paño seco.
- No utilice gasolina ni ningún otro producto químico para limpiar la unidad.

SOLUCIÓN DE PROBLEMAS

Problema	Posibles causas	Solución sugerida
----------	-----------------	-------------------

La máquina no funciona.	¿Está bien conectado el cable de red?	Conecte el enchufe en la toma.
	El piloto indicador de depósito lleno está encendido (el depósito de agua está lleno o no está bien colocado).	Vacíe el agua del depósito y colóquelo en su lugar.
	La temperatura de la habitación es superior a 35 grados o inferior a 5 grados.	La protección se activa y la máquina no funcionará.
	¿Está activado el bloqueo?	Si el bloqueo está activado, desactívelo. Para ello, mantenga pulsado el botón de bloqueo durante 5 segundos.
La función de deshumidificación no se pone en marcha.	¿Está obstruido el filtro?	Limpie el filtro (pantalla) siguiendo las instrucciones de limpieza.
	¿Están bloqueadas la entrada o la salida de aire?	Retire el obstáculo de la entrada o la salida de aire.

El equipo emite un ruido.	¿Está inclinada la máquina?	Coloque la máquina sobre una superficie plana horizontal.
	¿Está obstruido el filtro?	Limpie el filtro (pantalla) siguiendo las instrucciones de limpieza.
Código E1	Circuito abierto o cortocircuito del sensor de bobina.	Compruebe si el cable está suelto y reemplace el sensor de bobina.

ALMACENAMIENTO

- Vacíe el agua del depósito.
- Enrolle el cable de alimentación.
- Limpie el filtro.
- Almacene la unidad en un lugar fresco y seco.

EL PRODUCTO O EQUIPO CONTIENE GAS FLUORADO DE EFECTO INVERNADERO.

Art. n.º: 353120/353130

Refrigerante: R290

Cantidad en kg: 0,05/0,09

Potencial de calentamiento atmosférico: 3

Toneladas equivalentes de dióxido de carbono: 0,00015/0,00027

DECLARACIÓN DE CONFORMIDAD

- Por la presente, Smartwares Europe declara que el tipo de equipo de radio 353120/353130 es conforme con la Directiva 2014/53/UE.
- El texto completo de la declaración de conformidad de la UE se encuentra disponible en la siguiente dirección de Internet: www.princesshome.eu/doc

MEDIO AMBIENTE



Este aparato no debe desecharse con la basura doméstica al final de su vida útil, sino que se debe entregar en un punto de recogida para el reciclaje de aparatos eléctricos y electrónicos. Este símbolo en el aparato, manual de instrucciones y embalaje quiere atraer su atención sobre esta importante cuestión. Los materiales utilizados en este aparato se pueden reciclar. Mediante el reciclaje de electrodomésticos, usted contribuye a fomentar la protección del medioambiente. Solicite más información sobre los puntos de recogida a las autoridades locales.

Soporte

Puede encontrar toda la información y recambios en www.princesshome.eu!

ES

SEGURANÇA

- Leia este manual de utilização com atenção para garantir a devida utilização, manutenção e instalação.
- O fabricante não pode ser responsabilizado por quaisquer danos se ignorar as instruções de segurança.
- O aparelho destina-se apenas a utilização no interior.
- Não utilize a unidade numa tomada sob reparação ou que não esteja corretamente instalada.
- Não utilize a unidade:
 - perto de uma fonte de incêndio.
 - numa área onde há probabilidade de salpicar óleo.
 - numa área exposta a radiação solar direta.
 - numa área onde há probabilidade de salpicar água.
 - perto de uma banheira, lavanderia, chuveiro ou piscina.
- Nunca introduza os dedos ou qualquer objeto na saída de ar. Tenha o especial cuidado de avisar as crianças destes perigos.

- Mantenha a unidade virada para cima durante o transporte e armazenamento.
- Antes de limpar ou deslocar a unidade, desligue sempre a alimentação de energia.



- **AVISO:** Para evitar o sobreaquecimento, não cubra a unidade.

- Se o cabo de alimentação estiver danificado, deve ser substituído pelo fabricante, o seu representante de assistência técnica ou alguém com qualificações semelhantes para evitar perigos.
- Nunca desloque o aparelho puxando pelo cabo e certifique-se de que este nunca fica preso.
- O aparelho deve ser colocado numa superfície plana e estável.
- Este aparelho destina-se apenas a utilização doméstica e para os fins para os quais foi concebido.
- O aparelho deve ser instalado de acordo com os regulamentos nacionais para instalações elétricas.
- Notas:
- Contacte o revendedor ou uma loja de reparações designada se alguma das peças estiver danificada;
- Em caso de danos, desligue a unidade, desligue a alimentação de energia e contacte o revendedor ou uma loja de reparações designada.
- Em qualquer caso, o cabo de alimentação deve estar bem ligado à terra.
- Este aparelho não deve ser utilizado por crianças com idades compreendidas entre menos de 8 anos. Este aparelho pode ser utilizado por crianças com mais de 8 anos e por pessoas com capacidades físicas, sensoriais ou mentais reduzidas, assim como com falta de experiência e conhecimentos, caso sejam supervisionadas ou instruídas sobre como utilizar o aparelho de modo seguro e compreendam os riscos envolvidos. As crianças não devem brincar com o aparelho. Mantenha o aparelho e respetivo cabo fora do alcance de crianças com idade inferior a 8 anos. A limpeza e manutenção não devem ser realizadas por crianças a não ser que tenham mais de 8 anos e sejam supervisionadas.

Aviso

- Para se proteger contra choques elétricos, não mergulhe o cabo, a ficha nem o aparelho em água ou qualquer outro líquido.
- O aparelho deve ser guardado num espaço sem fontes de ignição contínua (por exemplo: chamas vivas, aparelho a gás ligado ou aquecedor elétrico ligado).
- Não fure nem queime.

- Tenha em atenção que os refrigerantes podem não ter odor.
- Contacte um técnico de assistência autorizado para reparação ou manutenção desta unidade.
- Não puxe, deforme ou modifique o cabo de alimentação nem o mergulhe em água. Puxar ou manipular indevidamente o cabo de alimentação pode resultar em danos na unidade e provocar choque elétrico.
- Deve cumprir a legislação nacional em matéria de gás.
- Mantenha os orifícios de ventilação desobstruídos.
- Qualquer pessoa envolvida em trabalhos ou na abertura de um circuito de refrigeração deve possuir um certificado válido emitido por uma entidade de avaliação competente, acreditada pela indústria, que ateste a sua competência para manusear refrigerantes com segurança, de acordo com os critérios de avaliação reconhecidos pelo setor.
- A assistência técnica deve ser executada unicamente conforme recomendado pelo fabricante do equipamento. A manutenção e reparação que requerem a assistência de outro pessoal qualificado devem ser

efetuadas sob a supervisão de uma pessoa competente na utilização de refrigerantes inflamáveis.

- Não opere ou pare a unidade inserindo ou puxando o cabo de alimentação, o que pode provocar choque elétrico ou incêndio devido à geração de calor.
- Desligue a ficha da corrente se a unidade emitir sons estranhos, odores ou fumo.



Atenção

- Certifique-se de que o produto está sempre a ventilar e que a entrada e saída de ar não apresentam qualquer tipo de bloqueio.
- Opere esta unidade sobre uma superfície horizontal para evitar a fuga de água.
- Não opere esta unidade em ambiente potencialmente explosivo ou corrosivo.

- Opere esta unidade num ambiente com uma temperatura máxima de 35 graus Centígrados.
- Se desligar a unidade, aguarde pelo menos 3,5 minutos antes de a reiniciar. Isto evita danos no compressor.
- Para evitar desligar o quadro elétrico, não use extensões com esta unidade.

Refrigerante

Informação específica relativa a aparelhos com gás refrigerante R 290.

- Leia com atenção todos os avisos.
 - Quando descongelar e limpar o aparelho, não use quaisquer ferramentas que não tenham sido recomendadas pela empresa fabricante.
 - O aparelho deve ser colocado numa área sem quaisquer fontes de ignição contínua (por exemplo: chamas vivas, aparelho a gás ligado ou aparelho elétrico ligado).
 - Não fure nem queime.
 - Este aparelho contém Y g (ver etiqueta com classificação na traseira da unidade) de gás refrigerante R290.
- O R290 é um gás refrigerante que cumpre as diretivas europeias sobre o ambiente. Não fure qualquer parte do circuito de refrigeração.
 - Se o aparelho for instalado, armazenado ou colocado a funcionar numa área não ventilada, o espaço deve ter condições para evitar a acumulação de fugas de refrigerante resultantes de um risco de incêndio ou explosão devido à ignição do refrigerante causada por aquecedores elétricos, fogões ou outras fontes de ignição.
 - O aparelho deve ser armazenado de forma a evitar uma falha mecânica.
 - Os indivíduos que operam ou trabalham no circuito de refrigeração devem ter uma certificação adequada, emitida por uma organização acreditada que garanta a respetiva competência no manuseio de refrigerantes, de acordo com uma avaliação específica, reconhecida por associações do setor.
 - Eventuais reparações devem ser efetuadas com base na recomendação da empresa fabricante. A manutenção e reparação que requerem a assistência de outro pessoal

qualificado devem ser efetuadas sob a supervisão de uma pessoa competente na utilização de refrigerantes inflamáveis.

(CE) N 842/2006: O desumidificador contém o refrigerante R290. A quantidade de refrigerante é inferior a 1kg e encontra-se num circuito de refrigeração fechado. O refrigerante tem zero potencial de destruição da camada de ozono, mas é um dos chamados gases com efeito de estufa, segundo o Protocolo de Quioto, pelo que pode contribuir para o aquecimento global se for libertado para a atmosfera. Neste sentido, o enchimento o esvaziamento do circuito deve ser efetuado unicamente por técnicos qualificados. O seu aparelho de ar condicionado não tem de ser reabastecido com refrigerante se utilizado corretamente e possui um circuito de refrigeração intacto. GWP: R290: 3

DESCRIÇÃO DAS PEÇAS

1. Cabo de alimentação
2. Depósito
3. Filtro
4. Traseira
5. Saída de ar
6. Visor
7. Frente

ANTES DA PRIMEIRA UTILIZAÇÃO

- Coloque a unidade na posição vertical correta antes de a desembalar.

- Retire o aparelho e os acessórios da caixa. Retire os autocolantes, a película ou plástico de proteção do aparelho.
- Antes de utilizar o aparelho pela primeira vez, limpe todas as peças amovíveis com um pano húmido. Nunca utilize produtos abrasivos.
- Não encoste a unidade a objetos que obstruam a entrada de ar, como mobiliário ou cortinas, pois podem prejudicar drasticamente o desempenho.
- Não coloque ou opere a unidade num local estreito.
- Não coloque a unidade sob radiação solar direta, pois pode desligar-se devido a sobreaquecimento e a cor da unidade pode desbotar.
- Não coloque a unidade em local húmido.
- Mantenha uma distância mínima de 20 cm entre a unidade e a parede ou qualquer outro obstáculo.

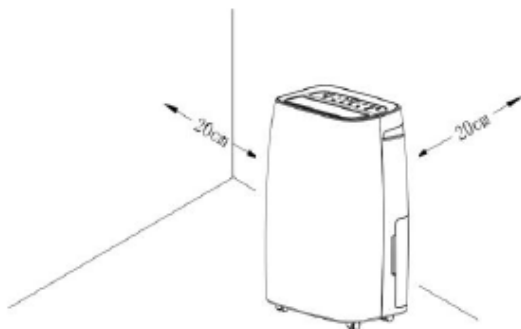

- Ligue o cabo de alimentação à tomada. (Nota: Antes de ligar o aparelho, certifique-se de que a tensão indicada no mesmo corresponde à tensão local. Tensão 220V-240V 50Hz).

FUNÇÕES DO PAINEL DE CONTROLO



- Botão de energia:** Prima para ligar ("ON") ou desligar ("OFF") a unidade. O nível atual de humidade será exibido com as predefinições do modo contínuo "CO" e o compressor iniciará

imediatamente a desumidificação com a luz indicadora de alimentação acesa; quando o compressor para, a luz fica intermitente.



- Modo:** use para alternar entre os diferentes modos.
 - Desumidificar
 - Ventoinha
 - Lavandaria

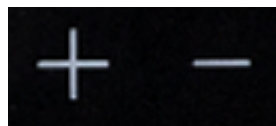

- Cima-Baixo (hum+, hum-):** Definir a humidade necessária: "CO" (contínuo), 30 a 90% e "AU" (conforto). O modo predefinido é "CO". Nota: Prima as setas para cima e para baixo ao mesmo tempo para converter o visor de temperatura (°C) para humidade (%).



- Velocidade:** A velocidade da ventoinha pode alternar entre alta e baixa. Nota: No modo conforto ("AU") com uma temperatura ambiente acima de 27 graus no modo Lavandaria, a velocidade da ventoinha é fixa e não pode ser ajustada.



- Temporizador** (Intervalo de tempo regular 01-24 horas):

PT

- No **estado “ligado”**, prima o temporizador para o programar para a hora de desconexão agendada.
- No **estado “desligado”**, prima o temporizador para o programar para a hora de ativação do desumidificador agendada.



- **Oscilação:** função de oscilação on/off, se premir o botão com o desumidificador ligado, a aleta oscila continuamente; se premir o botão novamente, a aleta para.



- **Bloqueio para crianças:** prima durante 5 segundos para ativar a função de bloqueio para crianças, todas as outras funções deixam de funcionar quando ativado; para desativar o bloqueio para crianças, prima o mesmo botão novamente durante 5 segundos.



- **WiFi:** Para colocar o desumidificador no modo de emparelhamento, prima e mantenha nesta posição o botão de Wi-Fi até escutar 3 bipes, o que poderá demorar até 6 segundos.

UTILIZAÇÃO

- Quando o modo do desumidificador está definido como “CO”, o desumidificador continua a funcionar independentemente do nível de humidade.

- Quando o desumidificador está definido para o nível de humidade necessário, o compressor e a ventoinha começam a funcionar se o nível de humidade interior for igual ou superior a 3% da humidade definida. Assim que a humidade do ar desce abaixo de 2% do nível de humidade definido, o compressor desliga-se e a desumidificação para. A luz indicadora ok acende. Se o desumidificador parar de funcionar e a humidade do ar subir para um valor igual ou superior a 3% da humidade definida, o compressor começa novamente a desumidificar. Note que o compressor só volta a funcionar assim que terminar o período de proteção de três minutos. A humidade interior mantém-se no nível definido pela operação de ciclo anterior.
- Função conforto "AU"
 - Entre 5°C e 20°C de temperatura ambiente, a seleção automática é definida para 60% de humidade.
 - Entre 20°C e 27°C de temperatura ambiente, a seleção automática é definida para 55% de humidade.
 - Se a temperatura ambiente for superior a 27°C, a humidade é definida para 50%.
 - O desumidificador para de funcionar quando a temperatura ambiente desce para menos de 5°C.
- Com o modo Lavandaria ativo, o desumidificador continua a funcionar (compressor, ventoinha) independentemente do nível de humidade. A velocidade da ventoinha é bloqueada no nível máximo e não pode ser ajustada.
- No modo de ventoinha o compressor não funciona. Para a ventoinha pode escolher dois modos operacionais: velocidade elevada e velocidade reduzida. O botão de definição da humidade não pode ser premido no modo de ventoinha.

- Proteção de enchimento total de água, o desumidificador para de funcionar quando o depósito de água está cheio, o indicador de cheio é ativado e a máquina emite um alarme. Basta premir qualquer tecla para o alarme parar imediatamente. Esvazie o depósito de drenagem, veja a secção “Esvaziar o depósito de água”. Depois de esvaziar o depósito de água, a máquina volta ao estado operacional original. (Note que o compressor só volta a funcionar assim que terminar o período de proteção de três minutos.)
- Função de descongelamento, quando a máquina passa automaticamente para o modo de descongelamento, o compressor desliga-se, a ventoinha é descongelada pelo fluxo forte de ar e o indicador de descongelamento acende. Para proteger o desumidificador e remover mais água do ar, o desumidificador deve parar de refrigerar ocasionalmente para derreter o gelo. Um sensor deteta a formação de gelo e ativa um interruptor que desliga o compressor. A ventoinha continua a funcionar para que o fluxo de ar ambiente possa fluir e contribuir para o processo de descongelamento. Assim que o processo de descongelamento tiver terminado, a máquina volta ao estado operacional original. (Note que o compressor só volta a funcionar assim que terminar o período de proteção de três minutos.)

USAR O DESUMIDIFICADOR COM A APP DE CLIMATIZAÇÃO



O desumidificador pode ser usado manualmente com os controlos integrados ou pode ser controlado através de um smartphone. Antes de começar, certifique-se de que a app HomeWizard Climate foi descarregada. A app HomeWizard Climate está disponível para Android e iOS.

Emparelhe o seu desumidificador com a app HomeWizard Climate

- Certifique-se de que o desumidificador está ligado à corrente.
- Abra a app HomeWizard Climate.
- Crie uma conta ou, se já tem uma conta HomeWizard, inicie sessão usando os seus dados.
- Clique em “Adicionar novo Dispositivo de Climatização” para adicionar um novo dispositivo.
- Selecione o dispositivo que pretende ligar.
- Siga as instruções da app para ligar o desumidificador.

ESVAZIE O DEPÓSITO DE ÁGUA.

- Quando o depósito de drenagem está cheio, a luz indicadora de depósito cheio acende, a operação para automaticamente e o alarme emite 15 bipes.

- Prima cuidadosamente os lados do depósito e puxe-o para fora com as duas mãos.



- Esvazie o depósito de água sobre o lava-louça.
- Não remova o flutuador do depósito de água, caso contrário, o sensor não conseguirá detetar o nível de água, provocando um mau funcionamento da unidade.
- Se o depósito estiver sujo, use água para o limpar. Não use gasolina ou outros químicos, porque pode danificar o depósito e provocar fuga de água.
- Empurre o depósito firmemente com as duas mãos para o colocar no lugar.
- Se o depósito de água não for montado corretamente, o sensor de depósito cheio manter-se-á ativo e o desumidificador não funcionará.

LIMPEZA DO FILTRO

- Retire o filtro da unidade.

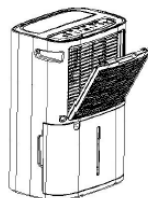

- Limpe o filtro com um aspirador para retirar com cuidado o pó que se acumulou na superfície do filtro.
- Se estiver muito sujo, use um pouco de água morna e um detergente suave. Certifique-se de que o filtro está completamente seco antes de o voltar a montar.

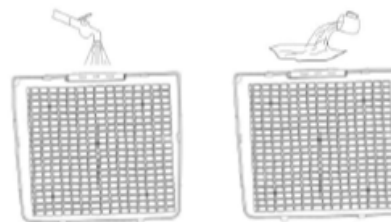

- Empurre os dois ganchos para voltar a colocar o filtro na unidade.

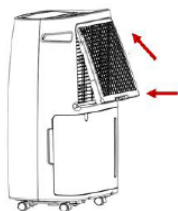

LIMPEZA E MANUTENÇÃO

- Antes de limpar, tenha o cuidado de desligar a unidade de qualquer fonte de alimentação elétrica.
- Primeiro, limpe a superfície com um detergente neutro e um pano húmido, depois passe um pano seco.
- Não use gasolina ou outros químicos para limpar a unidade.

RESOLUÇÃO DE PROBLEMAS

Problema	Possíveis causas	Solução sugerida
----------	------------------	------------------

A máquina não funciona.	O cabo de alimentação está corretamente ligado?	Insira a ficha na tomada.
	A luz indicadora de depósito cheio está acesa (o depósito de água está cheio ou não está na posição correta).	Drene o depósito e coloque-o no local correto.
	A temperatura ambiente é superior a 35 graus ou inferior a 5 graus.	A proteção é iniciada e a máquina não funciona.
	O bloqueio está ativado?	Se o bloqueio está ativado, desative-o premindo o botão de bloqueio durante 5 segundos.
A função de desumidificação não começa.	O filtro está bloqueado?	Limpe o filtro (tela) de acordo com as instruções de limpeza.
	A entrada ou a saída de ar está bloqueada?	Remova a obstrução da entrada ou saída de ar.
A máquina faz ruído.	A máquina está inclinada?	Mova a máquina para uma superfície plana, horizontal.
	O filtro está bloqueado?	Limpe o filtro (tela) de acordo com as instruções de limpeza.

PT

Código E1	Curto-circuito ou circuito aberto no sensor de bobina.	Verifique se o cabo está solto ou substitua o sensor de bobina.
-----------	--	---

ARMAZENAMENTO

- Esvazie o depósito de água.
- Enrole o cabo de alimentação.
- Limpe o filtro.
- Armazene a unidade em local fresco e seco.

O PRODUTO OU EQUIPAMENTO CONTÉM GÁS FLUORADO COM EFEITO DE ESTUFA.

Nº artigo 353120 / 353130

Refrigerante: R290

Quantidade em kg: 0.05 / 0.09

Potencial para aquecimento global: 3

Equivalente a CO2 em toneladas: 0.00015 / 0.00027

DECLARAÇÃO DE CONFORMIDADE

- A Smartwares Europe declara, pelo presente, que o equipamento rádio tipo 353120 / 353130 está em conformidade com a Diretiva 2014/53/UE
- O texto completo da Declaração de Conformidade UE está disponível no seguinte endereço da internet:
www.princesshome.eu/doc

AMBIENTE



Este aparelho não deve ser depositado no lixo doméstico no fim da sua vida útil, mas deve ser entregue num ponto central de reciclagem de aparelhos domésticos elétricos e eletrónicos. Este símbolo indicado no aparelho, no manual de instruções e na embalagem chama a sua atenção para a importância desta questão. Os materiais utilizados neste aparelho podem ser reciclados. Ao reciclar aparelhos domésticos usados, está a contribuir de forma significativa para a proteção do nosso ambiente. Solicite às autoridades locais informações relativas aos pontos de recolha.

Assistência

Encontra todas as informações e peças de substituição disponíveis em www.princesshome.eu!

SICUREZZA

- Si prega di leggere attentamente questo manuale d'uso per usare, mantenere e installare correttamente l'apparecchio.
- Il produttore non è responsabile di eventuali danni e lesioni conseguenti la mancata osservanza delle istruzioni di sicurezza.
- L'apparecchio è destinato esclusivamente all'uso in ambienti interni.
- Non collegare l'apparecchio a una presa di corrente difettosa o non correttamente installata.
- Non utilizzare l'apparecchio:
 - vicino a fiamme libere o fuochi;
 - in luoghi dove potrebbe essere esposto a schizzi di olio;
 - alla luce diretta del sole;
 - in luoghi dove potrebbe essere esposto a schizzi di acqua;
 - vicino a bagni, lavanderie, docce o piscine.
- Non inserire mai le dita od oggetti di alcun tipo nelle bocchette di uscita dell'aria. Avvertire in modo esaustivo e chiaro i bambini di questi pericoli.
- Tenere l'apparecchio in verticale durante il trasporto e lo stoccaggio.

- Prima di pulire o spostare l'apparecchio, si deve sempre spegnerlo o scollegarlo dall'alimentazione elettrica.



- **AVVERTENZA:** Per evitare il surriscaldamento, non coprire l'apparecchio.

- Se il cavo di alimentazione è danneggiato, deve essere sostituito dal produttore, da un addetto all'assistenza o da personale con qualifiche analoghe per evitare rischi.
- Non spostare mai l'apparecchio tirandolo per il cavo e controllare che il cavo non possa rimanere impigliato.
- Collocare l'apparecchio su una superficie stabile e piana.
- Questo apparecchio è destinato a un uso esclusivamente domestico e deve essere utilizzato soltanto per gli scopi previsti.
- L'apparecchio deve essere installato in conformità alle norme nazionali in materia di cablaggi elettrici.
- Note:
- Se una qualsiasi parte dell'apparecchio risulta danneggiata, contattare il rivenditore o un centro di assistenza specializzato.
- In caso di qualsiasi tipo di danno, spegnere l'apparecchio, scollegare l'alimentazione elettrica e contattare il rivenditore o un centro di assistenza specializzato.
- In ogni caso, la presa elettrica a cui collegare il cavo di alimentazione deve essere correttamente collegata a terra.
- L'apparecchio non deve essere utilizzato da bambini di età inferiore agli 8 anni. L'apparecchio può essere utilizzato da bambini di almeno 8 anni e da persone con ridotte capacità fisiche, sensoriali o mentali oppure senza la necessaria pratica ed esperienza sotto la supervisione di un adulto o dopo aver ricevuto adeguate istruzioni sull'uso in sicurezza dell'apparecchio e aver compreso i possibili rischi. I bambini non devono giocare con l'apparecchio. Mantenere l'apparecchio e il relativo cavo fuori dalla portata dei bambini di età inferiore agli 8 anni. I bambini non devono eseguire interventi di manutenzione e pulizia almeno che non abbiano più di 8 anni e non siano controllati.

Avvertenza

- Per proteggersi dalle scosse elettriche, non immergere il cavo, la spina o l'apparecchio nell'acqua né in qualsiasi altro liquido.
- L'apparecchio deve essere riposto in un locale in cui non vi sia la presenza costante di fonti di ignizione (ad esempio: fiamme libere, un apparecchio a gas o un riscaldatore elettrico in funzione).
- Non perforare e non incendiare.

- Tenere presente che i gas refrigeranti potrebbero non essere addizionati con sostanze odorizzanti.
 - Per la riparazione o la manutenzione di questo apparecchio, contattare un tecnico dell'assistenza autorizzato.
 - Non tirare, deformare o modificare il cavo di alimentazione, né immergerlo in acqua. La trazione o l'uso improprio del cavo di alimentazione può causare danni all'apparecchio ed esporre al pericolo di folgorazione.
 - La conformità alle normative nazionali in materia di gas deve essere osservata.
 - Tenere le aperture di ventilazione libere da ostruzioni.
 - Chiunque effettui interventi di installazione, riparazione, ricerca perdite e manutenzione di impianti contenenti gas refrigeranti deve essere in possesso di un certificato in corso di validità rilasciato da un'autorità accreditata del settore, che ne autorizza la competenza a manipolare i refrigeranti in modo sicuro e in conformità con le specifiche normative in vigore.
- La manutenzione deve essere eseguita solo secondo le raccomandazioni del produttore dell'apparecchio. La manutenzione e le riparazioni che richiedono l'assistenza di altro personale qualificato devono essere effettuate sotto la supervisione dell'operatore autorizzato all'uso di refrigeranti infiammabili.
 - Non accendere o spegnere l'apparecchio inserendo o estraendo la spina di alimentazione, per evitare scosse elettriche o incendi dovuti a scintille.
 - Scollegare l'apparecchio qualora produca rumori inconsueti, odori o fumo.

**Attenzione**

- Assicurarsi la corretta e costante aerazione del prodotto, e che le prese d'aria e le bocchette di uscita dell'aria non siano ostruite in alcun modo.

- Posizionare l'apparecchio su una superficie orizzontale per evitare perdite d'acqua.
- Non utilizzare l'apparecchio in atmosfere esplosive o corrosive.
- Utilizzare l'apparecchio a temperatura ambiente non superiore a 35 gradi centigradi.
- Dopo aver spento l'apparecchio, attendere almeno 3,5 minuti prima di riaccenderlo, per evitare danno al compressore.
- Per evitare di sovraccaricare impianto elettrico e far scattare l'interruttore generale, non utilizzare prolunghe con questo apparecchio.

Refrigerante

Informazioni specifiche per gli apparecchi contenenti gas refrigerante R290.

- Leggere attentamente tutte le avvertenze.
 - Per lo sbrinamento e la pulizia dell'apparecchio, non utilizzare attrezzi diversi da quelli raccomandati dall'azienda produttrice.
 - L'apparecchio deve essere collocato in un'area in cui non vi sia la presenza costante di fonti di ignizione (ad esempio: fiamme libere, apparecchi a gas o elettrici in funzione).
- Non forare e non incendiare.
 - Questo apparecchio contiene Y g (vedere la targhetta identificativa dell'apparecchio) di gas refrigerante R290.
 - R290 è un gas refrigerante conforme alle direttive europee sull'ambiente. Non forare alcuna porzione del circuito del refrigerante.
 - Se l'apparecchio è installato, è in funzione o è stato immagazzinato in un locale non ventilato, tale locale deve essere progettato in modo da evitare l'accumulo di perdite di refrigerante che potrebbero infiammarsi per la presenza riscaldatori elettrici, stufe o altre fonti di ignizione, causando incendi o esplosioni.
 - L'apparecchio deve essere riposto in modo da evitare guasti meccanici.
 - Chiunque effettui interventi di installazione, riparazione, ricerca perdite e manutenzione di impianti contenenti gas refrigeranti deve essere in possesso di un certificato in corso di validità rilasciato da un'autorità accreditata del settore.
 - Le riparazioni devono essere eseguite secondo le raccomandazioni dell'azienda produttrice. La manutenzione e le riparazioni che richiedono l'assistenza di altro personale

qualificato devono essere effettuate sotto la supervisione dell'operatore autorizzato all'uso di refrigeranti infiammabili.

(CE) N 842/2006: Questo deumidificatore contiene il refrigerante R290. La quantità di refrigerante è inferiore a 1 kg e si trova in un circuito di raffreddamento sigillato. Il refrigerante ha un potenziale di riduzione dell'ozono pari a zero, ma è un cosiddetto gas serra ai sensi del protocollo di Kyoto e può quindi contribuire al riscaldamento globale, se viene rilasciato nell'atmosfera. Pertanto, solo tecnici addestrati e in possesso di Certificazione di tecnici del freddo, o come comunemente denominato di Patentino Frigoristi, possono eseguire il riempimento o lo svuotamento del circuito. Il condizionatore d'aria non richiede il rabbocco del refrigerante se usato correttamente e se il circuito del refrigerante è integro. GWP: R290: 3

DESCRIZIONE DELLE PARTI

1. Cavo di alimentazione
2. Serbatoio
3. Filtro
4. Lato posteriore
5. Uscita aria
6. Display
7. Lato anteriore

PRIMA DEL PRIMO UTILIZZO

- Posizionare l'apparecchio in posizione verticale corretta prima di estrarlo dall'imballo.
- Estrarre apparecchio e accessori dall'imballaggio. Rimuovere adesivi, pellicola protettiva o plastica dall'apparecchio.
- Prima di usare l'apparecchio per la prima volta, pulire tutte le parti amovibili con un panno umido. Non utilizzare mai prodotti abrasivi.
- Accertarsi che l'apparecchio non sia posizionato contro oggetti che ostruiscono la presa d'aria, ad esempio mobili o tende, in quanto ciò influisce notevolmente sulle sue prestazioni.
- Non collocare né usare l'apparecchio in luoghi ristretti.
- Non posizionare l'apparecchio in pieno sole in quanto potrebbe surriscaldarsi e spegnersi automaticamente e il colore delle parti esterne potrebbe sbiadire rapidamente.
- Non collocare l'apparecchio in un luogo umido.
- Tra l'apparecchio e la parete o altri ostacoli è necessario mantenere una distanza minima di 20 cm.

IT

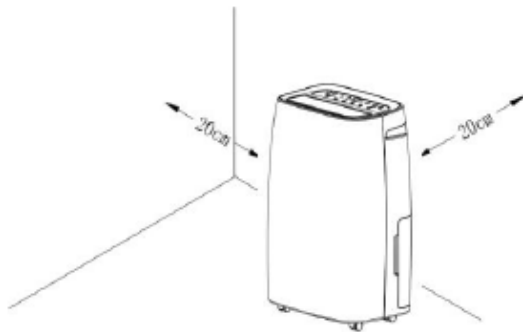

- Collegare il cavo di alimentazione alla presa. (Nota: Assicurarsi che la tensione indicata sul dispositivo corrisponda alla tensione locale prima di collegarlo. Tensione 220V-240V 50Hz).

FUNZIONI DEL PANNELLO COMANDI



- **Tasto di accensione:** Premere per accendere "ON" o spegnere "OFF" l'apparecchio. Il livello di umidità corrente sarà visualizzato con i valori predefiniti della modalità continua "CO" e

il compressore inizierà immediatamente la deumidificazione con la spia di accensione accesa, quando il compressore si ferma la spia lampeggia.



- **Modalità:** per alternare tra le diverse modalità.
 - Deumidificazione
 - Ventilazione
 - Lavanderia

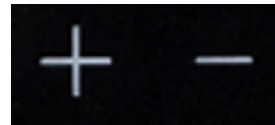

- **Su-Giù (umidità+, umidità-):**
Impostare l'umidità desiderata: "CO" (continuo), da 30 a 90% e "AU" (comfort). La modalità predefinita è "CO". Nota: Premere contemporaneamente su e giù per passare dalla visualizzazione sul display della temperatura (°C) all'umidità (%).



- **Velocità:** La velocità di ventilazione può essere commutata tra alta o bassa. Nota: In modalità Comfort ("AU") con una temperatura ambiente superiore a 27 gradi e in modalità Lavanderia, la velocità di ventilazione è fissa e non può essere regolata.



- **Timer (Regolabile tra 01 e 24 ore):**

- Quando l'apparecchio è acceso, premere il timer per impostare lo spegnimento programmato.
- Quando l'apparecchio è spento, premere il timer per avviare il deumidificatore.



- **Oscillazione:** Funzione di oscillazione on/off; premendo il tasto quando il deumidificatore è acceso le alette di uscita del flusso d'aria oscillano in continuo, premere nuovamente per fermarle.



- **Sicurezza bambino:** premere per 5 secondi per attivare la funzione di sicurezza bambino, tutte le altre funzioni saranno bloccate, per disabilitare la funzione di sicurezza bambino premere nuovamente lo stesso tasto per 5 secondi.



- **Wi-Fi:** Per attivare la modalità associazione del deumidificatore, tenere premuto il tasto Wi-Fi fino a quando vengono emessi 3 bip, potrebbero essere necessari circa 6 secondi.

USO

- Quando la modalità deumidificazione è impostata su "CO", il deumidificatore continuerà a funzionare indipendentemente dal livello di umidità.

- Quando il deumidificatore è impostato su un livello di umidità desiderato, il compressore e la ventola funzioneranno finché il livello di umidità interna è superiore o uguale al valore di umidità impostato incrementato del 3%. Quando l'umidità nell'ambiente scende sotto al 2% del livello di umidità impostato, il compressore si spegne e la funzione di deumidificazione si arresta. La spia ok si accende. Se il deumidificatore smette di deumidificare e l'umidità ambiente supera o corrisponde a valore di umidità impostato incrementato del 3%, il compressore riprende la deumidificazione. Tenere presente che il compressore funzionerà di nuovo solo dopo che il periodo di protezione di tre minuti è trascorso. Il ciclo descritto sopra mantiene l'umidità interna al livello impostato.
- Funzione Comfort "AU"
 - Tra i 5 °C e i 20 °C di temperatura ambiente, la selezione automatica è impostata sul 60% di umidità.
 - Tra i 20 °C e i 27 °C di temperatura ambiente, la selezione automatica è impostata sul 55% di umidità.
 - Se la temperatura ambiente è superiore a 27 °C l'umidità è impostata al 50%.
 - Il deumidificatore smette di funzionare quando la temperatura ambiente scende sotto i 5 °C.
- In modalità Lavanderia, il deumidificatore continuerà a funzionare (compressore, ventola) indipendentemente dal livello di umidità. La velocità della ventola è fissa ad alta velocità e non può essere regolata.

- In modalità Ventilazione, il compressore non funziona. Per la ventilazione sono disponibili due modalità di funzionamento: alta velocità e bassa velocità. Il tasto per l'impostazione dell'umidità non può essere premuto in modalità Ventilazione.
- Quando il serbatoio dell'acqua è pieno, l'indicatore di serbatoio pieno si accende, viene emesso un allarme acustico e il deumidificatore smetterà di funzionare. Premendo un tasto qualsiasi il l'allarme acustico si interrompe immediatamente. Per svuotare il serbatoio dell'acqua, fare riferimento a "Come svuotare il serbatoio dell'acqua". Dopo lo svuotamento del serbatoio dell'acqua l'apparecchio riprende il funzionamento normale. (Tenere presente che il compressore funzionerà di nuovo solo dopo che il periodo di protezione di tre minuti è trascorso.)
- Quando l'apparecchio passa automaticamente in modalità di sbrinamento, il compressore si ferma, la ventola viene sbrinata con un forte flusso d'aria e l'indicatore di sbrinamento si accende. Per proteggere il deumidificatore ed estrarre più acqua dall'aria, il deumidificatore deve talvolta interrompere il raffreddamento e attivare il processo di sbrinamento. Un sensore rileva la formazione di ghiaccio e attiva un interruttore che spegne il compressore. La ventola continua a funzionare per convogliare il flusso d'aria prelevata dall'ambiente e aiutare favorire il processo di sbrinamento. Al termine del processo di sbrinamento l'apparecchio riprende il funzionamento normale. (Tenere presente che il compressore funzionerà di nuovo solo dopo che il periodo di protezione di tre minuti è trascorso.)

USO DEL DEUMIDIFICATORE CON L'APP CLIMATE



Il deumidificatore può essere comandato manualmente con i suoi comandi integrati oppure con uno smartphone. Prima di iniziare, assicurarsi che l'app HomeWizard Climate sia stata scaricata. L'app HomeWizard Climate è disponibile per Android o iOS.

Associare il deumidificatore all'app HomeWizard Climate

- Assicurarsi che il deumidificatore sia acceso.
- Aprire l'app HomeWizard Climate.
- Creare un account o accedere con l'account HomeWizard creato precedentemente.
- Fare clic su "Add new Climate Device" (Aggiungi nuovo dispositivo) per aggiungere un nuovo dispositivo.
- Selezionare il dispositivo da collegare.
- Seguire le istruzioni dell'app per collegare il deumidificatore.

COME SVUOTARE IL SERBATOIO DELL'ACQUA

- Quando il serbatoio di scarico dell'acqua è pieno, la spia di serbatoio pieno si accende, l'apparecchio termina di funzionare automaticamente e il cicalino emette 15 bip.
- Premere delicatamente sui lati del serbatoio ed estrarlo con entrambe le mani.



- Svuotare il serbatoio dell'acqua nel lavandino.
- Non rimuovere il galleggiante dal serbatoio dell'acqua, altrimenti il sensore dell'acqua non è in grado di rilevare il livello, causando un malfunzionamento dell'apparecchio.
- Se il serbatoio è sporco, pulirlo con acqua. Non utilizzare benzina o altri prodotti chimici perché potrebbero danneggiare il serbatoio e causare perdite d'acqua.
- Premere con fermezza il serbatoio con entrambe le mani per riposizionarlo correttamente.
- Se il serbatoio dell'acqua non è posizionato correttamente, il sensore di troppo pieno rimane attivo e il deumidificatore non può funzionare.

PULIZIA DEL FILTRO

- Estrarre il filtro dall'apparecchio.

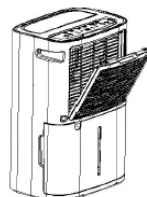

- Pulire il filtro con un aspirapolvere per eliminare delicatamente la polvere dalla superficie del filtro.
- Se il filtro + molto sporco lavarlo con acqua calda e un detersivo delicato. Assicurarsi che il filtro sia completamente asciutto prima di reinsertarlo.

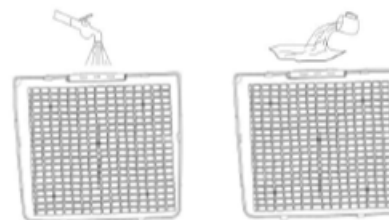

- Spingere i due ganci per riposizionare il filtro nell'apparecchio.

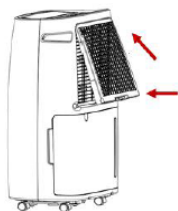

PULIZIA E MANUTENZIONE

- Prima della pulizia, assicurarsi di scollegare l'apparecchio dalla presa elettrica.
- Pulire prima la superficie esterna con un detergente neutro e un panno umido, poi passare un panno asciutto.
- Non utilizzare benzina o altri prodotti chimici per pulire l'apparecchio.

RISOLUZIONE DEI PROBLEMI

Problema	Possibili cause	Soluzione suggerita
----------	-----------------	---------------------

L'apparecchio non funziona.	È correttamente collegato alla rete elettrica?	Inserire la spina nella presa.
	La spia di troppo pieno è accesa (serbatoio dell'acqua pieno o non posizionato correttamente).	Scaricare l'acqua del serbatoio e riposizionarlo.
	La temperatura ambiente è superiore a 35 gradi o inferiore a 5 gradi.	La protezione di sicurezza si è attivata spegnendo l'apparecchio.
	È attiva la sicurezza bambino?	In caso positivo, tenere premuto per 5 secondi il tasto di protezione bambino.
La funzione di deumidificazione non può essere avviata.	Il filtro è ostruito?	Pulire il filtro (schermatura) seguendo le istruzioni per la pulizia.
	L'ingresso o l'uscita dell'aria sono ostruite?	Eliminare l'ostruzione dall'ingresso o dall'uscita dell'aria.

L'apparecchio è rumoroso.	L'apparecchio è inclinato?	Posizionare l'apparecchio su una superficie piana e orizzontale.
	Il filtro è ostruito?	Pulire il filtro (schermatura) seguendo le istruzioni per la pulizia.
Codice E1	Cortocircuito o circuito aperto del sensore serpentina	Controllare se il cavo è allentato o sostituire il sensore della serpentina.

STOCCAGGIO

- Scaricare l'acqua del serbatoio.
- Avvolgere il cavo di alimentazione.
- Pulire il filtro.
- Riporre l'apparecchio in un luogo fresco e asciutto.

IL PRODOTTO O L'APPARECCHIATURA CONTIENE GAS FLUORURATI AD EFFETTO SERRA.

Art.nr. 353120 / 353130

Refrigerante: R290

Quantità in kg: 0.05 / 0.09

Potenziale di riscaldamento globale: 3

Equivalentente di CO2 in tonnellate: 0.00015 / 0.00027

DICHIARAZIONE DI CONFORMITÀ

- Con il presente documento, Smartwares Europe dichiara che gli apparecchi modello 353120 / 353130 con funzioni radio sono conformi alla Direttiva 2014/53/UE
- Il testo integrale della dichiarazione di conformità UE è disponibile al seguente indirizzo internet: www.princesshome.eu/doc

AMBIENTE



Questo apparecchio non deve essere posto tra i rifiuti domestici alla fine del suo ciclo di vita, ma deve essere smaltito in un centro di riciclaggio per dispositivi elettrici ed elettronici domestici. Questo simbolo sull'apparecchio, il manuale di istruzioni e la confezione sottolineano tale importante questione. I materiali usati in questo apparecchio possono essere riciclati. Riciclando gli apparecchi domestici è possibile contribuire alla protezione dell'ambiente. Contattare le autorità locali per informazioni in merito ai punti di raccolta.

Assistenza

Tutte le informazioni e le parti di ricambio sono disponibili sul sito www.princesshome.eu!

SÄKERHET

- Läs användarmanualen noggrant för att säkerställa korrekt användning, underhåll och installation.
- Om dessa säkerhetsanvisningar ignoreras kan inget ansvar utkrävas av tillverkaren för eventuella skador som uppkommer.
- Apparatens är endast för inomhusbruk.
- Anslut inte enheten till ett uttag som håller på att repareras, eller som inte installerats på rätt sätt.
- Använd inte enheten:
 - i närheten av en brandkälla.
 - i ett område där det kan skvätta olja.
 - i ett område med direkt solljus.
 - i ett område där det kan skvätta vatten.
 - i närheten av ett badkar, en tvättstuga, en dusch eller en pool.
- För aldrig in dina fingrar eller några andra objekt i luftutloppet. Var extra varsam och varna barn om dessa faror.
- Ha enheten upprätt under transport och förvaring.
- Stäng alltid av eller koppla bort enhetens strömförsörjning innan rengöring eller förflyttning.



- **WARNING!** Undvik överhettning genom att inte täcka över enheten.
- Om nätsladden är skadad måste den bytas ut av tillverkaren, dess servicerepresentant eller liknande kvalificerade personer för att undvika fara.

- Flytta aldrig apparaten genom att dra den i sladden och se till att sladden inte kan trassla in sig.
- Apparaten måste placeras på en stabil, jämn yta.
- Denna apparat får endast användas för hushållsändamål och endast för det syfte den är konstruerad för.
- Apparaten ska installeras i enlighet med nationella kopplingsföreskrifter.
- Obs!
- Kontakta återförsäljaren eller en reparatör om några av delarna är skadade.
- Om skador uppstått ska du stänga av enheten, koppla bort strömförsörjningen och kontakta återförsäljaren eller en reparatör.
- Strömkabeln ska alltid vara jordad.
- Apparaten ska inte användas av barn som är yngre än 8 år. Apparaten kan användas av barn från och med 8 års ålder och av personer med ett fysiskt, sensoriskt eller mentalt handikapp eller brist på erfarenhet och kunskap om de övervakas eller instrueras om hur apparaten ska användas på ett säkert sätt och förstår de risker som kan uppkomma. Barn får inte leka med apparaten. Håll apparaten och nätkabeln

utom räckhåll för barn som är yngre än 8 år. Rengöring och underhåll får inte utföras av barn såvida de inte är äldre än 8 år och övervakas.

Varning

- För att undvika elektriska stötar ska du aldrig sänka ned sladden, kontakten eller apparaten i vatten eller någon annan vätska.
- Apparaten ska förvaras i ett rum utan antändningskällor (exempelvis öppen eld, gasapparater eller elektriska värmare i bruk).
- Gör inte hål i eller bränn den.
- Var medveten om att köldmedium ska vara doftfria.
- Kontakta en auktoriserad servicetekniker för reparation eller underhåll av enheten.
- Dra inte i, deformera eller modifiera strömkabeln, och sänk heller inte ned den i vatten. Att dra i eller felaktigt använda strömkabeln kan leda till skador på enheten och elchocker.
- Efterlevnad med nationella gasföreskrifter måste följas.
- Håll ventilationsöppningar fria från hinder.
- Alla som arbetar med eller bryter en kylkrets ska ha aktuella gällande certifikat från en ackrediterad branschbedömningsmyndighet

som autentiserar deras kompetens i att hantera köldmedium på ett säkert sätt och i enlighet med gällande bedömningsspecifikationer inom branschen.

- Service ska endast utföras så som tillverkaren av utrustningen rekommenderar. Underhåll och reparationer som kräver hjälp från övriga fackkunniga ska utföras under övervakning från personen som har kompetens inom användningen av brandfarliga köldmedium.
- Använd eller stanna inte enheten genom att sätta i eller dra ur strömkontakten. Det kan leda till elchocker eller brand från värmegenerering.
- Dra ur kontakten om du ser eller hör konstiga ljud, lukter eller rök från enheten.



Varning

- Se till att produkten alltid är ventilerad och att intags- och utloppsventilationen inte är blockerad på något sätt.
- Använd enheten på en horisontell yta för att undvika vattenläckage.
- Använd inte enheten i en explosiv eller frätande miljö.
- Använd enheten i en rumstemperatur på 35 grader Celsius eller mindre.
- När enheten är avstängd ska du vänta minst 3,5 minut innan du startar den igen. Det är för att förhindra skador på kompressorn.
- Använd inte en förlängningssladd med enheten eftersom det kan leda till strömavbrott.

Köldmedium

Specifik information som rör apparater med köldmedium R 290.

- Läs noggrant igenom alla varningar.
- Vid avfrostning och rengöring av apparaten ska inga verktyg användas utöver de som tillverkaren rekommenderar.
- Apparaten måste placeras i ett område som inte har beständiga brandkällor (exempelvis öppen eld, gas- eller elapparater som används).
- Gör inte hål i eller bränn apparaten.

- Apparaten innehåller Y g av köldmedium R290 (se klassificeringsetiketten på enhetens baksida).
- R290 är ett köldmedium som överensstämmer med de europeiska miljödirektiven. Gör inte hål i någon del av kylkretsen.
- Om apparaten installeras, används eller förvaras på en plats utan ventilation så måste rummet vara utformat för att förhindra ackumulering av köldmediumläckage som kan leda till brand- eller explosionsrisker eftersom köldmedium kan antändas av eluppvärmning, spisar eller andra brandkällor.
- Apparaten måste förvaras på ett sätt som förhindrar maskinfel.
- Personer som använder eller arbetar med kylkretsen måste ha giltig certifiering som utfärdats av en ackrediterad organisation som säkerställer att kompetens upprätthålls vid hantering av köldmedium i enlighet med en specifik utvärdering som är erkänd av föreningar inom branschen.
- Reparationer måste utformas baserat på de rekommendationer som kommer från tillverkaren. Underhåll och reparationer som

kräver hjälp från övriga kvalificerade ska utföras under övervakning från någon som är specialiserad inom användningen av brandfarliga köldmedium.

(CE) N 842/2006: Luftavfuktaren innehåller köldmedium R290. Mängden köldmedium är mindre än 1 kg och finns i en stängd kylkrets. Kylmedlet har potential för nedbrytning av ozonskiktet, men är en så kallad växthusgas enligt Kyotoprotokollet och kan därför bidra till global uppvärmning om den frigörs i atmosfären. Därför ska enbart utbildade tekniker med köldmediumcertifikat fylla på eller tömma ut. Din luftkonditionering behöver inte fyllas på med köldmedium om den används korrekt och har en hel kylkrets. GWP: R290: 3

BESKRIVNING AV DELAR

1. Strömkabel
2. Tank
3. Filter
4. Baksida
5. Luftutlopp
6. Display
7. Framsida

FÖRE FÖRSTA ANVÄNDNING

- Placera enheten i upprätt läge innan du tar bort förpackningen.
- Ta ut apparaten och tillbehören ur lådan. Avlägsna klistermärken, skyddsfolie och plast från apparaten.

SV

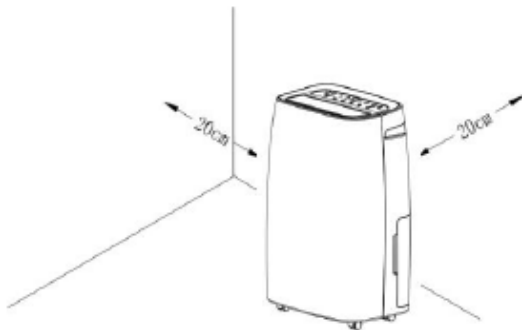

- Innan apparaten används för första gången, torka av alla avtagbara delar med en dammtrasa. Använd aldrig slipande produkter.
- Se till att enheten inte placeras mot föremål som kan förhindra luftintaget, t.ex. möbler eller gardiner, eftersom det kommer att ha drastisk effekt på prestandan.
- Placera eller använd inte enheten på en trång plats
- Placera inte enheten i direkt solljus då den kan stängas av på grund av överhettning. Även färgen på enheten kan blekas.
- Placera inte enheten på en fuktig plats.
- Ett avstånd på minst 20 cm ska hållas mellan enheten och väggen eller andra föremål.



- Anslut nätsladden till uttaget. (Obs: Kontrollera att spänningen som står angiven på enheten motsvarar den lokala spänningen innan du ansluter enheten. Spänning 220V-240V 50Hz).

KONTROLLPANELENS FUNKTIONER



-  **Effektknapp:** Tryck för att sätta enheten på "PÅ" eller "AV". Den aktuella luftfuktighetsnivån visas med standardvärdena i det kontinuerliga läget "CO" och kompressorn börjar direkt att avfukta luften när strömindikeringen tänds. När kompressorn stannar så blinkar lampan.
-  **Läge:** använd för att bläddra mellan olika lägen.
 - Avfuktning
 - Fläkt
 - Tvätt

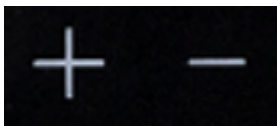

- **Upp-ned** (hum+, hum-): Ställ in önskad luftfuktighet: "CO" (kontinuerlig), 30 till 90 % och "AU" (komfort). Grundinställningen är "CO". Obs! Tryck samtidigt på upp och ned för att konvertera displayen från temperatur (°C) till luftfuktighet (%).



- **Hastighet:** Fläkthastigheten kan ställas in mellan hög och låg. Obs! När enheten är i komfortläget ("AU") och rumstemperaturen är över 27 grader, och tvättläget används, är fläkthastigheten fixerad och kan inte justeras.



- **Timer** (Vanligt tidsintervall 01–24 timmar):
 - I **påslaget läge** trycker du på timern för att ställa in en schemalagd avstängning.
 - I **avstängt läge** trycker du på timern för att ställa in en schemalagd start för luftavfuktning.



- **Sväng:** Svängfunktion på/av – tryck på knappen när luftavfuktaren är på så svänger den kontinuerligt. Tryck på knappen igen för att stanna den.



- **Barnlås:** håll nedtryckt i 5 sekunder för att aktivera barnlåset. När det är aktiverat fungerar inte övriga funktioner. Håll knappen nedtryckt i 5 sekunder igen för att avaktivera det.



- **Wi-Fi:** Om du vill ställa in luftavfuktarens parkopplingsläge trycker du och håller nere Wi-Fi-knappen tills du hör tre signaler. Det kan ta cirka 6 sekunder.

ANVÄNDNING

- När avfuktningläget är satt på "CO" fortsätter den att köras oavsett luftfuktighetsnivå.
- När luftavfuktaren är satt på en önskas luftfuktighetsnivå körs kompressorn och fläkten om luftfuktigheten är högre än eller 3 % eller mer av den inställda luftfuktigheten. När luftfuktigheten sjunker under 2 % av den inställda luftfuktighetsnivån stängs kompressorn av och luftavfuktningen avslutas. Indikatorlampan "ok" tänds. Om luftavfuktaren slutar avfukta rummet och luftfuktigheten i rummet stiger över eller till 3 % av den inställda luftfuktigheten så startar kompressorn igen. Observera att kompressorn endast fungerar igen efter att skyddsstatusens tre minuter har passerat. Luftfuktigheten inomhus bibehålls vid en inställd nivå enligt cykeln ovan.
- "AU"-komfortfunktion
 - När rumstemperaturen är mellan 5 °C och 20 °C ställs luftfuktigheten automatiskt in på 60 %.

- När rumstemperaturen är mellan 20 °C och 27 °C ställs luftfuktigheten automatiskt in på 55 %.
- Om rumstemperaturen är över 27 °C ställs luftfuktigheten in på 50 %.
- Luftavfuktaren slutar fungera när rumstemperaturen sjunker under 5 °C.
- Med funktionen Tvättläge aktiverat fortsätter luftavfuktaren att köras (kompressorn, fläkten) oavsett luftfuktighetsnivån. Fläkthastigheten är låst vid hög hastighet och kan inte justeras.
- Fläktläge, kompressorn fungerar inte. Fläkten har två lägen att välja mellan: hög fläkthastighet och låg fläkthastighet. Knappen för att ställa in luftfuktigheten kan inte användas i fläktläget.
- Fullständigt vattenskydd – luftavfuktaren slutar fungera när vattentanken är full. Indikatoren för full tank tänds och maskinen avger en signal. Larmljudet stoppas när du trycker på valfri knapp. Töm dräneringstanken. Se avsnittet "Töm vattentanken". Maskinen återgår till den ursprungliga driftsstatusen när vattentanken har tömts. (Observera att kompressorn endast fungerar igen när skyddsstatusens tre minuter har passerat.)
- Avfrostningsfunktion – när maskinen automatiskt övergår till avfrostningsläget så stängs kompressorn av, fläkten frostas av med höga vindar och avfrostningsindikatorn tänds. Luftavfuktaren måste då och då avbryta nedkylningen för att smälta isen. Detta skyddar luftavfuktaren och gör att den kan ta bort mer vatten från luften. En sensor upptäcker isbildning och aktiverar en brytare som stänger av kompressorn. Fläkten fortsätter vara igång så att luftflödet i rummet kan passera och hjälpa till med avfrostningen.

Maskinen återgår till den ursprungliga driftsstatusen när avfrostningen är slutförd. (Observera att kompressorn endast fungerar igen när skyddsstatusens tre minuter har passerat.)

ANVÄNDA LUFTAVFUKTAREN MED CLIMATE-APPEN



Luftavfuktaren kan användas manuellt med de inbyggda kontrollerna, men du kan även styra den med en smarttelefon. Innan du börjar kontrollera du att HomeWizard Climate-appen är nedladdad. HomeWizard Climate-appen är tillgänglig för Android och iOS.

Parkoppla luftavfuktaren med HomeWizard Climate-appen

- Se till att luftavfuktaren har strömförsörjning.
- Öppna HomeWizard Climate-appen.
- Skapa ett konto eller logga in om du redan har ett HomeWizard-konto.
- Klicka på "Lägg till en ny klimatenhet" för att lägga till en ny enhet.
- Välj den enhet som du vill ansluta.
- Följ anvisningarna i appen för att ansluta luftavfuktaren.

TÖM VATTENTANKEN

- När dräneringstanken är full tänds indikatorlampan för full tank och apparaten stannar automatiskt. Signalen låter 15 gånger.

- Tryck försiktigt på tankens sidor och dra ut den med båda händerna.



- Töm vattentanken över en diskho.
- Ta inte bort flödet från vattentanken eftersom vattensensorn då inte kan mäta vattennivån och då fungerar inte maskinen korrekt.
- Använd vatten för att rengöra en smutsig tank. Använd inte bensin eller andra kemikalier eftersom det kan skada vattentanken och orsaka vattenläckage.
- Håll tanken stadigt med båda händerna och tryck fast den igen.
- Om vattentanken inte sitter rätt fortsätter sensorn för full tank att vara aktiv och luftavfuktaren kommer inte att fungera.

RENGÖRING AV FILTER

- Ta ut filtret från enheten.

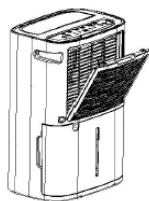

- Rengör filtret med en dammsugare för att försiktigt suga upp damm från filtrets yta.
- Använd lite varmt vatten och mildt rengöringsmedel om det är väldigt smutsigt. Kontrollera att filtret är helt torrt innan det sätts tillbaka.

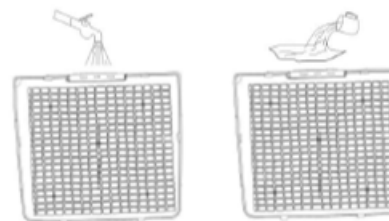

- Tryck på de två krokarna för att fästa tillbaka filtret i enheten.

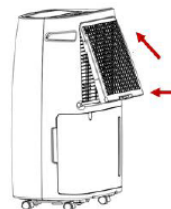

RENGÖRINGSUNDERHÅLL

- Innan du rengör den ska du se till att enheten har kopplats bort från elnätet.

- Rengör först ytan med ett neutralt rengöringsmedel och en våt trasa och torka sedan av den med en torr trasa.
- Använd inte bensin eller andra kemikalier för att rengöra enheten.

FELSÖKNING

Problem	Möjliga orsaker	Föreslagen lösning
Maskinen fungerar inte.	Är strömmen korrekt ansluten?	Sätt i kontakten i uttaget.
	Indikatorlampan för full tank lyser (vattentank full eller på fel plats).	Töm vattnet ur tanken och sätt tillbaka den.
	Rumstemperaturen är över 35 grader eller under 5 grader.	Skyddet har startat och maskinen fungerar inte.
	Är den låst?	Om den är låst trycker du och håller nere låsknappen i 5 sekunder för att låsa upp den.
Luftavfuktningens funktionen startar inte.	Är filtret blockerat?	Rengör filtret (skärm) enligt rengöringsinstruktionerna.
	Är luftintaget eller -utloppet blockerat?	Ta bort det som hindrar luftintaget eller -utloppet.
Maskinen låter.	Lutar maskinen?	Flytta maskinen till en plan, horisontell yta.
	Är filtret blockerat?	Rengör filtret (skärm) enligt rengöringsinstruktionerna.

E1-kod	Kortslutning eller öppen krets för spiralsensor	Kontrollera om lina är lös eller byt ut spiralsensorn.
--------	---	--

FÖRVARING

- Töm vattnet ur tanken.
- Rulla upp strömkabeln.
- Rengör filtret.
- Förvara enheten på en sval och torr plats.

PRODUKTEN ELLER UTRUSTNINGEN INNEHÅLLER FLUORERAD VÄXTHUSGAS.

Art.nr. 353120/353130

Kylmedel: R290

Mängd i kg: 0,05/0,09

Risk för global uppvärmning: 3

CO2-motsvarighet i ton: 0,00015/0,00027

FÖRSÄKRAN OM ÖVERENSSTÄMMELSE

- Härmed förklarar Smartwares Europe att typen av radioutrustning 353120/353130 överensstämmer med direktiv 2014/53/EU
- Den fullständiga texten om överensstämmelse med EU:s regler finns tillgängliga på internet: www.princesshome.eu/doc

OMGIVNING



■ Denna apparat ska ej slängas bland vanligt hushållsavfall när den slutat fungera. Den ska slängas vid en återvinningsstation för elektriskt och elektroniskt hushållsavfall. Denna symbol på apparaten, bruksanvisningen och förpackningen gör dig uppmärksam på detta. Materialen som används i denna apparat kan återvinnas. Genom att återvinna hushållsapparater gör du en viktig insats för att skydda vår miljö. Fråga de lokala myndigheterna var det finns insamlingsställen.

Support

Du hittar all tillgänglig information och reservdelar på www.princesshome.eu!

BEZPIECZEŃSTWO

- Dokładnie przeczytaj instrukcję użytkownika, aby zapewnić prawidłową eksploatację, konserwację i instalację.
 - Producent nie ponosi odpowiedzialności za uszkodzenia w przypadku nieprzestrzegania instrukcji bezpieczeństwa.
 - Urządzenie jest przeznaczone wyłącznie do użytku w pomieszczeniach.
 - Nie podłączaj urządzenia do gniazdka, które jest uszkodzone lub nieprawidłowo zainstalowane.
 - Nie używaj urządzenia:
 - w pobliżu źródła ognia.
 - w miejscu, w którym są możliwe rozbryzgi oleju.
 - w miejscu wystawionym na bezpośrednie światło słoneczne.
 - w miejscu, w którym są możliwe rozbryzgi wody.
 - w pobliżu wanny, pralki, prysznicza lub basenu do pływania.
 - Nigdy nie wkładaj palców ani innych przedmiotów do wylotu powietrza. Zadbaj o to, aby przestrzec dzieci przed takimi zagrożeniami.
- Podczas transportu i przechowywania trzymaj urządzenie pionowo.
 - Zawsze wyłączaj urządzenie i odłączaj je od źródła zasilania przed przystąpieniem do czyszczenia lub konserwacji.



- **OSTRZEŻENIE:** Aby uniknąć przegrzania, nie przykrywaj urządzenia.

- W przypadku uszkodzenia kabla zasilania, aby uniknąć zagrożenia, musi on być wymieniony przez producenta, jego agenta serwisowego lub osoby o podobnych kwalifikacjach.
- Nie wolno przesuwając urządzenia, ciągnąć za przewód ani dopuszczać do zaplątania kabla.
- Urządzenie należy umieścić na stabilnej i wypoziomowanej powierzchni.
- Urządzenie przeznaczone jest tylko do eksploatacji w gospodarstwie domowym, w sposób zgodny z jego przeznaczeniem.
- Urządzenie należy zainstalować zgodnie z krajowymi przepisami w zakresie okablowania.
- Uwagi:
- Jeśli któraś część jest uszkodzona, skontaktuj się ze sprzedawcą lub wyspecjalizowanym serwisem;
- W razie uszkodzenia wyłącz urządzenie, odłącz je od zasilania i skontaktuj się ze sprzedawcą lub wyspecjalizowanym serwisem.
- Kabel zasilający musi być zawsze dobrze uziemiony.
- Dzieci poniżej 8 roku życia nie mogą używać tego urządzenia. Z urządzenia mogą korzystać dzieci w wieku od 8 lat oraz osoby o ograniczonych możliwościach fizycznych, sensorycznych i psychicznych bądź nieposiadające odpowiedniej wiedzy i doświadczenia, pod warunkiem, że są nadzorowane lub otrzymały instrukcje dotyczące bezpiecznego używania urządzenia, a także rozumieją związane z tym zagrożenia. Dzieciom nie wolno bawić się urządzeniem. Urządzenie oraz dołączony do niego kabel należy przechowywać poza zasięgiem dzieci, które nie ukończyły 8 lat. Czyszczenia i konserwacji nie powinny wykonywać dzieci chyba, że ukończyły 8 lat i znajdują się pod nadzorem osoby dorosłej.

Ostrzeżenie

- Aby uniknąć porażenia prądem elektrycznym, nie należy zanurzać przewodu, wtyczki ani urządzenia w wodzie bądź w innej cieczy.

- Urządzenie należy przechowywać w pomieszczeniu, w którym nie ma stale działających źródeł zapłonu (takich jak otwarty płomień, zapalona kuchenka gazowa, włączony grzejnik elektryczny).
- Nie przekłuwaj ani nie spalaj urządzenia.
- Uwaga: czynniki chłodnicze mogą nie zawierać dodatku zapachowego.
- Aby przeprowadzić naprawę lub konserwację urządzenia, skontaktuj się z autoryzowanym serwisantem.
- Nie ciągnij za kabel zasilający, nie odkształcaj go ani nie modyfikuj, nie zanurzaj go w wodzie. Ciągnięcie za kabel zasilający lub używanie go w niewłaściwy sposób może spowodować uszkodzenie urządzenia i porażenie prądem elektrycznym.
- Należy przestrzegać krajowych przepisów w zakresie postępowania z gazami.
- Otwory wentylacyjne nie mogą być zastonięte ani zablokowane.
- Każda osoba, która pracuje z układem chłodniczym lub go rozmontowuje, musi mieć ważną licencję wydaną przez akredytowany organ branżowy, która potwierdza kompetencje danej osoby w zakresie bezpiecznej pracy z czynnikami chłodniczymi zgodnie z branżowymi specyfikacjami oceny.
- Prace serwisowe należy wykonywać wyłącznie zgodnie z zaleceniami producenta sprzętu. Konserwację i naprawy, które wymagają uczestnictwa innego przeszkolonego personelu, należy przeprowadzać pod nadzorem osoby kompetentnej w kwestiach stosowania łatwopalnych czynników chłodniczych.
- Nie włączaj i nie wyłączaj urządzenia, wkładając i wyciągając wtyczkę z kontaktu. Może to spowodować porażenie prądem elektrycznym lub pożar w wyniku wytworzenia się ciepła.
- Odłącz urządzenie od gniazdka, jeśli wydaje nietypowe dźwięki, wydobywa się z niego dziwny zapach lub dym.



Przeostroga

- Upewnij się, że wentylacja w produkcji działa przez cały czas i że wlotowe i wylotowe otwory wentylacyjne nie są zasłonięte ani zablokowane.
- Ustaw urządzenie na poziomej powierzchni, aby uniknąć wycieku wody.
- Nie używaj urządzenia w otoczeniu, w którym istnieje groźba wybuchu lub korozji.
- Urządzenia używaj w otoczeniu o temperaturze maksymalnej 35°C.
- Gdy urządzenie zostanie wyłączone, przed ponownym uruchomieniem poczekaj przynajmniej 3,5 minuty. Zapobiega to uszkodzeniu sprężarki.
- Aby uniknąć awarii domowej sieci zasilającej, nie podłączaj urządzenia do przedłużacza.

Czynnik chłodniczy

Informacje szczególne dotyczące urządzeń z gazem chłodniczym R 290.

- Uważnie przeczytaj wszystkie ostrzeżenia.
- Podczas rozmrażania i czyszczenia urządzenia nie używaj narzędzi innych niż zalecane przez producenta.
- Nie wolno umieszczać urządzenia w miejscach, w których istnieją stałe źródła zapłonu (takie jak otwarte płomienie, kuchenki gazowe lub działające urządzenia elektryczne).
- Nie przebijaj i nie spalaj urządzenia.
- Urządzenie zawiera Y g (patrz tabliczka znamionowa z tyłu urządzenia) gazu chłodniczego R290.
- R290 to gaz chłodniczy zgodny z dyrektywami europejskimi w zakresie środowiska. Nie przebijaj żadnego elementu układu chłodniczego.
- Jeśli urządzenie jest zainstalowane, użytkowane lub przechowywane w niewentylowanym miejscu, pomieszczenie musi być zbudowane tak, aby zapobiec nagromadzeniu się wyciekającego czynnika chłodniczego. Takie wycieki mogą spowodować pożar lub wybuch w wyniku zapłonu czynnika chłodniczego, wywołanego przez grzejniki elektryczne, kuchenki, piecyki lub inne źródła zapłonu.
- Urządzenie należy przechowywać w taki sposób, aby nie doszło do jego mechanicznego uszkodzenia.

- Osoby, które pracują z układem chłodniczym i go obsługują, muszą mieć odpowiednią licencję wydaną przez akredytowaną organizację. Taka licencja zapewnia, że dana osoba ma kompetencje w zakresie postępowania z czynnikami chłodniczymi zgodnie ze specyficzną oceną uznawaną przez stowarzyszenia branżowe.
- Naprawy muszą być przeprowadzane zgodnie z zaleceniami producenta. Konserwację i naprawy, które wymagają uczestnictwa innego wykwalifikowanego personelu, należy przeprowadzać pod nadzorem osoby wyspecjalizowanej w kwestiach stosowania łatwopalnych czynników chłodniczych.

(CE) N 842/2006: Osuszacz zawiera czynnik chłodniczy R290. Ilość czynnika chłodzącego jest mniejsza niż 1 kg, układ chłodzący jest zamknięty. Czynnik chłodniczy nie wpływa na zubożenie warstwy ozonowej, ale zgodnie z Protokołem z Kioto należy do gazów cieplarnianych, w związku z czym w razie jego uwolnienia do atmosfery może się przyczynić do globalnego ocieplenia. Dlatego napełnianie układu czynnikiem chłodniczym i jego opróżnianie mogą przeprowadzać wyłącznie wyszkoleni technicy z licencją na pracę z czynnikami chłodniczymi. Czynnika chłodniczego w klimatyzatorze

nie trzeba uzupełniać, jeśli urządzenie jest eksploatowane prawidłowo, a układ chłodniczy nie jest uszkodzony. Współczynnik ocieplenia globalnego: R290: 3

OPIS CZĘŚCI

1. Kabel zasilający
2. Zbiornik
3. Filtr
4. Tył
5. Wylot powietrza
6. Wyświetlacz
7. Przód

PRZED PIERWSZYM UŻYCIEM

- Przed rozpakowaniem ustaw urządzenie pionowo.
- Urządzenie i akcesoria należy wyjąć z pudełka. Usuń z urządzenia naklejki, folię ochronną lub elementy plastikowe.
- Przed pierwszym użyciem urządzenia należy wytrzeć wszystkie wyjmowane części wilgotną szmatką. Nigdy nie należy używać szorstkich środków czyszczących.
- Upewnij się, że urządzenie nie stoi w pobliżu obiektów, które mogą zakłócić pobór powietrza, takich jak meble lub zasłony, ponieważ zakłócenia przepływu powietrza znacznie obniżają wydajność urządzenia.
- Nie ustawiaj i nie używaj urządzenia w wąskiej przestrzeni.
- Nie ustawiaj urządzenia w bezpośrednim świetle słonecznym, ponieważ może się przegrzać i wyłączyć, a obudowa wyblaknie.
- Nie ustawiaj urządzenia w wilgotnym miejscu.

- Między urządzeniem i innymi obiektami należy zachować odległość co najmniej 20 cm.

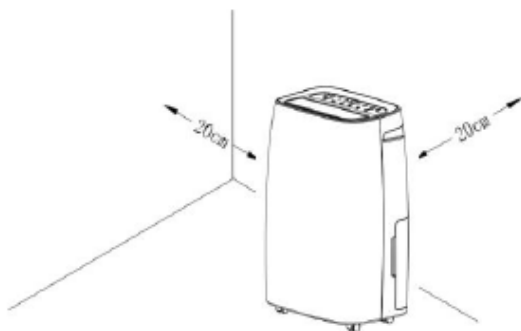



- Kabel zasilający należy podłączyć do gniazda elektrycznego. (Uwaga: Przed podłączeniem urządzenia należy sprawdzić, czy napięcie wskazane na urządzeniu odpowiada napięciu sieci lokalnej. Napięcie 220V-240V 50Hz).

FUNKCJE PANELU STEROWANIA



-  **Przycisk zasilania:** Naciśnij, aby włączyć lub wyłączyć urządzenie. Aktualny poziom wilgotności wyświetla się w domyślnym trybie ciągłym „CO”, a sprężarka natychmiast rozpocznie osuszanie. Podczas pracy sprężarki kontrolka świeci się stale, gdy sprężarka się wyłącza, kontrolka miga.

-  **Tryb:** służy do przełączania między trybami:
 - Osuszacz
 - Wentylator
 - Pranie

-  **W górę-W dół (hum+, hum-):** Ustaw odpowiednią wilgotność: „CO” (continuous – tryb ciągły), od 30 do 90% oraz „AU” (tryb komfortowy). Tryb domyślny to „CO”. Uwaga: Naciśnij jednocześnie przycisk W górę i W dół, aby zmienić wyświetlanie temperatury (°C) na wilgotność (%).

-  **Prędkość:** Można przełączać prędkość obrotową wentylatora: obroty wysokie lub niskie. Uwaga: W trybie komfortowym („AU”) o temperaturze pomieszczenia powyżej 27 stopni, a także w trybie Pranie prędkość wentylatora jest stała, nie można jej regulować.



- **Zegar** (Normalny zakres czasu 01-24 godziny):
 - W stanie **włączenia** naciśnij zegar, aby ustawić go na zaplanowane wyłączenie.
 - W stanie **wyłączenia** naciśnij zegar, aby ustawić go na zaplanowane uruchomienie osuszacza.



- **Obracanie**: Włączanie/wyłączanie obracania, naciśnięcie przycisku, gdy osuszacz jest włączony, powoduje, że kratka wentylacyjna ciągle się obraca, ponowne naciśnięcie zatrzymuje kratkę.



- **Ochrona przed dziećmi**: naciśnij i przytrzymaj przez 5 sekund, aby włączyć funkcję ochrony przed dziećmi. Gdy ta funkcja jest aktywna, pozostałe funkcje nie działają. Aby wyłączyć ochronę przed dziećmi, ponownie naciśnij i przytrzymaj ten przycisk przez 5 sekund.



- **Wi-Fi**: Aby włączyć w osuszaczu tryb parowania, naciśnij i przytrzymaj przycisk Wi-Fi, aż rozlegną się 3 sygnały dźwiękowe, może to potrwać ok. 6 sekund.

UŻYTKOWANIE

- Gdy tryb osuszania jest ustawiony na „CO”, osuszacz działa cały czas, niezależnie od poziomu wilgotności.
- Gdy osuszacz jest ustawiony na żądany poziom wilgotności, sprężarka i wentylator włączają się, gdy poziom wilgotności w pomieszczeniu jest wyższy niż lub równy 3% ustawionej wilgotności. Gdy poziom wilgotności spadnie poniżej 2% ustawionego poziomu wilgotności, sprężarka się wyłącza i osuszanie zostaje zatrzymane. Włączy się kontrolka OK. Gdy osuszacz się wyłączy, a wilgotność w pomieszczeniu wzrośnie do 3% lub więcej niż ustawiona wilgotność, sprężarka ponownie rozpocznie osuszanie. Uwaga: sprężarka włączy się ponownie dopiero po upływie trzech minut czasu ochronnego. Powyższy cykl pracy utrzymuje wilgotność w pomieszczeniu na zadanym poziomie.
- Funkcja komfortowa „AU”
 - W temperaturze pomieszczenia między 5°C i 20°C wilgotność jest ustawiona automatycznie na 60%.
 - W temperaturze pomieszczenia między 20°C i 27°C wilgotność jest ustawiona automatycznie na 55%.
 - W temperaturze pomieszczenia powyżej 27°C wilgotność jest ustawiona na 50%.
 - Osuszacz się wyłącza, gdy temperatura w pomieszczeniu spadnie poniżej 5°C.
- Jeśli jest włączona funkcja Pranie, osuszacz działa cały czas (sprężarka, wentylator), niezależnie od poziomu wilgotności. Prędkość wentylatora jest na stałe ustawiona na wysoką, nie można jej regulować.

- W trybie Wentylator sprężarka nie działa. Można wybrać jedną z dwóch prędkości wentylatora: dużą i małą. W trybie wentylatora przycisk ustawiania wilgotności nie działa.
- Urządzenie jest wyposażone w zabezpieczenie przed przepełnieniem zbiornika na wodę. Osuszacz się wyłącza, gdy zbiornik na wodę się zapełni. W takim przypadku zapala się kontrolka zapełnienia i zostaje wyemitowany dźwięk alarmu. Naciśnij dowolny przycisk, aby wyłączyć dźwięk alarmu. Opróżnij zbiornik kondensatu, patrz „Opróżnianie zbiornika na wodę”. Po opróżnieniu zbiornika na wodę zostanie przywrócony poprzedni stan roboczy maszyny. (Uwaga: sprężarka włączy się ponownie dopiero po upłygnięciu trzech minut czasu ochronnego.)
- Jeśli jest włączona funkcja odszraniania, gdy maszyna przełączy się automatycznie w tryb odszraniania, sprężarka się wyłączy, wentylator jest odszraniany za pomocą dużej prędkości nawiewu i zapala się kontrolka odszraniania. Aby chronić osuszacz i usuwać więcej wody z powietrza, czasami osuszacz musi wyłączyć chłodzenie, aby roztopić lód. Czujnik wykrywa oszronienie i uaktywnia przełącznik, który wyłącza sprężarkę. Wentylator działa przez cały czas, dzięki czemu powietrze z pomieszczenia może przepływać i pomaga w procesie odszraniania. Gdy odszranianie się zakończy, zostanie przywrócony poprzedni stan roboczy maszyny. (Uwaga: sprężarka włączy się ponownie dopiero po upłygnięciu trzech minut czasu ochronnego.)

KORZYSTANIE Z OSUSZACZA Z APLIKACJĄ CLIMATE



Osuszacz można obsługiwać ręcznie przy użyciu wbudowanych elementów sterowania. Można też sterować nim za pomocą smartfonu. Zanim rozpoczniesz, pobierz aplikację do sterowania klimatem HomeWizard Climate. Aplikacja HomeWizard Climate jest dostępna do urządzeń z systemami Android oraz iOS.

Sparuj osuszacz z aplikacją HomeWizard Climate

- Upewnij się, że osuszacz jest włączony.
- Otwórz aplikację HomeWizard Climate.
- Utwórz konto. Jeśli masz już konto HomeWizard, zaloguj się na nie.
- Kliknij „Dodaj nowe urządzenie klimatyzacyjne”, aby dodać nowe urządzenie.
- Wybierz urządzenie, które chcesz podłączyć.
- Postępuj zgodnie z instrukcjami w aplikacji, aby połączyć ją z osuszaczem.

OPRÓŻNIANIE ZBIORNIKA NA WODĘ

- Gdy zbiornik kondensatu się zapełni, zapala się kontrolka pełnego zbiornika, urządzenie automatycznie przerwie pracę, a brzęczyk wyemituje 15 sygnałów dźwiękowych.
- Delikatnie naciśnij boki zbiornika i wyciągnij go obiema rękami.



- Zawartość zbiornika na wodę wylej do zlewu.
- Nie wyjmuj pływaka ze zbiornika na wodę. W przeciwnym razie czujnik wody nie będzie wykrywał poziomu wody i dojdzie do awarii urządzenia.
- Jeśli zbiornik jest zabrudzony, umyj go wodą. Nie używaj benzyny ani innych środków chemicznych, ponieważ może to uszkodzić zbiornik na wodę i spowodować, że będzie przeciekał.
- Trzymaj zbiornik mocno obiema rękami, wkładając go na miejsce.
- Jeśli zbiornik na wodę nie zostanie włożony prawidłowo, czujnik zapelnienia zbiornika pozostanie aktywny i osuszacz nie będzie działał.

CZYSZCZENIE FILTRA

- Wyjmij filtr z urządzenia.

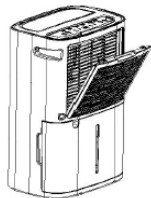

- Oczyszczyć filtr odkurzaczem, delikatnie zbierając kurz z powierzchni siatki filtra.
- Jeśli jest bardzo zabrudzony, umyj go ciepłą wodą z łagodnym środkiem czyszczącym. Przed ponownym włożeniem filtra sprawdź, czy jest suchy.

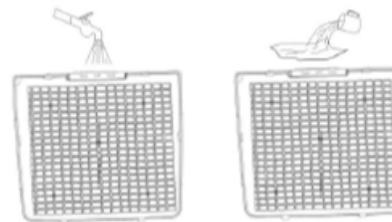

- Popchnij dwa zaczepy, aby włożyć filtr z powrotem do urządzenia.

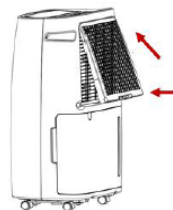

CZYSZCZENIE I KONSERWACJA

- Pamiętaj, aby przed czyszczeniem odłączyć urządzenie od gniazdka.
- Najpierw oczyść powierzchnię neutralnym detergentem i wilgotną szmatką, następnie wytrzyj suchą szmatką.
- Do czyszczenia urządzenia nie używaj benzyny ani innych środków chemicznych.

ROZWIĄZYWANIE PROBLEMÓW

Problem	Możliwe przyczyny	Sugerowane rozwiązanie
---------	-------------------	------------------------

Urządzenie nie działa.	Czy prawidłowo podłączono zasilanie?	Włóż wtyczkę do gniazdka elektrycznego.
	Kontrolka napelnienia wodą się świeci (zbiornik na wodę jest pełny lub nieprawidłowo włożony).	Wylej wodę ze zbiornika i włóż go z powrotem.
	Temperatura w pomieszczeniu jest wyższa niż 35 stopni lub niższa niż 5 stopni.	Załączyło się zabezpieczenie, urządzenie nie działa.
	Czy blokada jest włączona?	Jeśli blokada jest włączona, odblokuj urządzenie, naciskając przycisk blokady i przytrzymując go przez 5 sekund.
Funkcja osuszania się nie uruchamia.	Czy filtr nie jest zapchany?	Oczyść filtr (siatkę) zgodnie z instrukcjami czyszczenia.
	Czy wlot lub wylot powietrza nie są zablokowane?	Usuń blokadę z wlotu lub wylotu powietrza.

PL

Urządzenie emituje nietypowy dźwięk.	Czy urządzenie jest przechylone?	Ustaw urządzenie na płaskiej, poziomej powierzchni.
	Czy filtr nie jest zapchany?	Oczyść filtr (siatkę) zgodnie z instrukcjami czyszczenia.
Kod E1	Zwarcie cewki czujnika lub przerwany obwód	Sprawdź, czy połączenie elektrycznie nie jest przerwane lub wymień cewkę czujnika.

PRZECHOWYWANIE

- Wylej wodę ze zbiornika.
- Zwiń kabel zasilający.
- Wyczyść filtr.
- Przechowuj urządzenie w chłodnym i suchym miejscu.

PRODUKT LUB SPRZĘT ZAWIERA FLUOROWANY GAZ CIEPLARNIANY.

Nr art. 353120 / 353130

Czynnik chłodniczy: R290:

Ilość w kg: 0,05 - 0,09

Wpływ na globalne ocieplenie: 3

Równoważnik CO2 w tonach: 0,00015 - 0,00027

DEKLARACJA ZGODNOŚCI

- Niniejszym firma Smartwares Europe oświadcza, że urządzenie radiowe typu 353120 / 353130 spełnia wymagania dyrektywy 2014/53/UE
- Pełny tekst deklaracji zgodności UE jest dostępny na stronie internetowej pod następującym adresem: www.princesshome.eu/doc

ŚRODOWISKO



Po zakończeniu eksploatacji urządzenia nie należy wyrzucać go wraz z odpadami domowymi. Urządzenie to powinno zostać zutylizowane w centralnym punkcie recyklingu domowych urządzeń elektrycznych i elektronicznych. Ten symbol znajdujący się na urządzeniu, w instrukcjach użytkownika i na opakowaniu oznacza ważne kwestie, na które należy zwrócić uwagę. Materiały, z których wytworzono to urządzenie, nadają się do przetworzenia. Recykling zużytych urządzeń gospodarstwa domowego jest znaczącym wkładem użytkownika w ochronę środowiska. Należy skontaktować się z władzami lokalnymi, aby uzyskać informacje dotyczące punktów zbiórki odpadów.

Wsparcie

Wszelkie informacje i części zamienne można znaleźć stronie www.princesshome.eu!

BEZPEČNOST

- Pozorně si přečtete tuto uživatelskou příručku, abyste zajistili správné používání, údržbu a instalaci spotřebiče.
- Při ignorování bezpečnostních pokynů nemůže být výrobce odpovědný za případná poškození.
- Spotřebič je určen pouze pro použití ve vnitřních prostorách.
- Nepřipojujte spotřebič k elektrickým zásuvkám, které jsou opravovány nebo nejsou instalovány správným způsobem.
- Jednotku nepoužívejte:
 - v blízkosti zdrojů ohně;
 - na místech, kde hrozí postříkání olejem;
 - na místech vystavených přímému slunečnímu záření;
 - na místech, kde hrozí postříkání vodou;
 - v blízkosti vany, prádelny, sprchy nebo bazénu.
- Nikdy nestrkejte prsty ani žádný předmět do vzduchového výstupu. Obzvláště upozorněte na tato nebezpečí děti.
- Během přepravy nebo skladování by měla jednotka stát.

- Jednotku před čistěním nebo přemístěním vždy vypněte nebo odpojte od zdroje napájení.



- **VAROVÁNÍ:** Aby se předešlo přehřátí, jednotku nezakrývejte.

- Pokud je napájecí kabel poškozen, musí být vyměněn výrobcem, jeho servisním zástupcem nebo podobně kvalifikovanou osobou, aby se předešlo možným rizikům.
- Nikdy spotřebič nepřenášejte tažením za přívodní šňůru a ujistěte se, že se kabel nemůže zaseknout.
- Spotřebič musí být umístěn na stabilním a rovném povrchu.
- Tento spotřebič lze použít pouze v domácnosti za účelem, pro který byl vyroben.
- Spotřebič se musí instalovat v souladu s vnitrostátními předpisy pro zapojení.
- Poznámky:
- Dojde-li k poškození některých součástí, kontaktujte prodejce nebo autorizovaného opravce.
- Dojde-li k poškození, vypněte jednotku, odpojte napájecí kabel a kontaktujte prodejce nebo autorizovaného opravce.
- Napájecí kabel musí být v každém případě řádně uzemněn.
- Tento spotřebič nesmí používat děti mladších 8 let. Tento spotřebič mohou osoby starší 8 let a lidé se sníženými fyzickými, smyslovými nebo mentálními schopnostmi či

nedostatkem zkušeností a znalostí používat, pouze pokud jsou pod dohledem nebo dostali instrukce týkající se bezpečného použití přístroje a rozumí možným rizikům. Děti si nesmí hrát se spotřebičem. Udržujte spotřebič a kabel mimo dosahu dětí mladších 8 let. Čištění a údržbu nemohou vykonávat děti, které jsou mladší 8 let a bez dozoru.

Varování!

- Abyste se ochránili před elektrickým výbojem, neponořujte napájecí kabel, zástrčku či spotřebič do vody či jiné tekutiny.
- Spotřebič se musí skladovat v místnosti bez trvale zapnutých zdrojů vznícení (např. otevřený oheň, zapnutý plynový spotřebič nebo zapnutý elektrický ohříváč).
- Spotřebič nepropichujte ani nevhazujte do ohně.
- Pamatujte, že chladiva mohou být bez zápachu.
- Opravu nebo údržbu jednotky nechte provést u autorizovaného opravce.
- Za napájecí kabel netahejte, nedeformujte ho, neupravujte ho a ani ho neponořujte do vody. Tahání nebo nesprávná manipulace s

napájecím kabelem mohou způsobit poškození jednotky a úraz elektrickým proudem.

- Dodržujte vnitrostátní předpisy týkající se používání plynů.
- Ventilační otvory ničím nezakrývejte.
- Každá osoba, která provádí práce nebo zásahy na okruhu s chladivem, musí mít platný certifikát vystavený akreditovaným orgánem, který potvrzuje, že je kompetentní bezpečně manipulovat s chladivem podle obecně platných nařízeních v odvětví.
- Opravy se musí vždy provádět pouze podle doporučení vydaných výrobcem spotřebiče. Údržba a opravy, které vyžadují asistenci druhé vyškolené osoby, se musí provádět pod dohledem osoby způsobilé k manipulaci s hořlavými chladivy.
- Nezapínejte nebo nevypínejte jednotku připojením nebo odpojením napájecího kabelu, jinak by mohlo dojít k úrazu elektrickým proudem nebo ke vzniku požáru v důsledku vzniklého tepla.
- Pokud je z jednotky cítit zápach, vydává divné zvuky nebo z ní vychází kouř, odpojte ji od napájení.



Upozornění

- Zajistěte, aby byl spotřebič vždy dobře odvětráván, tzn. aby vstupní a výstupní ventilační otvory nebyly nijak blokovány.
- Používejte tuto jednotku pouze na vodorovných místech, aby nedošlo k úniku vody.
- Nepoužívejte tuto jednotku ve výbušném nebo korozivním prostředí.
- Používejte tuto jednotku v prostředí s teplotou nejvýše 35 °C.
- Když jednotku vypnete, před znovu zapnutím počkejte alespoň 3,5 minuty. Důvodem je ochrana kompresoru před poškozením.
- Nezapojujte jednotku přes prodlužovací kabel, aby nedošlo k výpadku napájení v domácnosti.

Chladivo

Specifické informace o spotřebičích používajících chladivo R 290.

- Pozorně si přečtete všechna varování.
- Když spotřebič odmrazujete a čistíte, nepoužívejte žádné jiné nástroje, než které jsou doporučeny výrobcem.
- Spotřebič nesmí být umístěn na místa s trvalým zdrojem vznícení (např. otevřený oheň, zapnuté plynové nebo elektrické spotřebiče).
- Spotřebič nepropichujte ani nevhazujte do ohně.
- Tento spotřebič obsahuje Y gramů (viz štítek na zadní straně jednotky) chladiva R290.
- R290 je chladivo, které vyhovuje nařízením EU o ochraně životního prostředí. Nepropichujte žádnou část okruhu s chladivem.
- Pokud je spotřebič instalován, provozován nebo uskladněn na nevětraném místě, místnost musí být uzpůsobena tak, aby v ní nedocházelo k hromadění uniklého chladiva. To by mohlo způsobit nebezpečí vzniku požáru nebo výbuchu chladiva v důsledku používání elektrických ohřívačů, kamen nebo jiných zdrojů vznícení.
- Spotřebič musí být uskladněn takovým způsobem, aby se předešlo mechanickému poškození.

- Osoby, které provádí práce nebo zásahy na okruhu s chladivem, musí mít platný certifikát vystavený akreditovaným orgánem, který potvrzuje, že jsou kompetentní manipulovat s chladivem podle platných nařízení v odvětví.
- Opravy se musí provádět podle doporučení výrobce. Údržba a opravy, které vyžadují asistenci druhé vyškolené osoby, se musí provádět pod dohledem osoby způsobilé k manipulaci s hořlavými chladivy.

(CE) N 842/2006: Tento odvlhčovač obsahuje chladivo R290.

Množství chladiva je menší než 1 kg a koluje v uzavřeném okruhu. Chladivo nemá žádný dopad na ozónovou vrstvu, ale spadá do tzv. skleníkových plynů podle Kjótského protokolu, a proto může přispívat ke globálnímu oteplování, když je uvolněno do ovzduší. Z toho důvodu chladivo mohou plnit nebo vypouštět pouze kvalifikované osoby s příslušnou certifikací. Vaše klimatizace nevyžaduje doplňování chladiva, pokud je používána správným způsobem a nemá poškozený chladicí okruh. GWP: R290: 3

POPIS SOUČÁSTÍ

1. Napájecí kabel
2. Nádržka
3. Filtr
4. Zadní strana
5. Výstup vzduchu

6. Displej
7. Přední strana

PŘED PRVNÍM POUŽITÍM

- Před rozbalením jednotku řádně postavte.
- Spotřebič a příslušenství vyjměte z krabice. Ze spotřebiče odstraňte nálepky, ochrannou fólii nebo plast.
- Před prvním použitím tohoto spotřebiče otřete všechny odnímatelné součásti vlhkým hadříkem. Nikdy nepoužívejte brusné čisticí prostředky.
- Zkontrolujte, že jednotka není umístěna před objekty, které brání vstupu vzduchu, např. nábytek nebo záclony, jinak by byla výrazně ovlivněna její funkčnost.
- Jednotku neumísťujte nebo neprovozujte na stíněných místech.
- Neumisťujte jednotku na přímé slunce, jinak by se mohla vypnout v důsledku přehřátí nebo by brzy mohla vyblednout její barva.
- Neumisťujte jednotku na vlhké místo.
- Mezi jednotkou a stěnou či jinými překážkami musí být vzdálenost alespoň 20 cm.

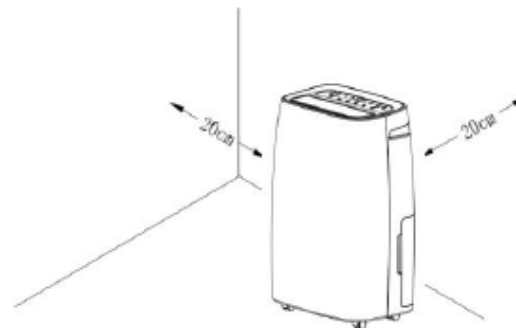

- Napájecí kabel zapojte do zásuvky. (Poznámka: Před zapojením spotřebiče zkontrolujte, zda napětí uvedené na spotřebiči odpovídá místnímu síťovému napětí. Napětí 220V-240V 50Hz).

FUNKCE OVLÁDACÍHO PANELU



CS



- **Vypínač:** Stisknutím zapnete nebo vypnete jednotku. Zobrazí se aktuální úroveň vlhkosti a aktivuje se výchozí režim nepřetržitého provozu „CO“. Kompresor následně zahájí odvlhčování, což signalizuje rozsvícená kontrolka. Ta po vypnutí kompresoru začne blikat.



- **Režim:** Slouží k přepínání mezi různými režimy.
 - Odvlhčování
 - Ventilátor
 - Prádělna

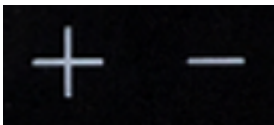

- **Nahoru-dolů (vlh+, vlh-):** Nastavte požadovanou vlhkost: „CO“ (nepřetržitě), 30 až 90 % a „AU“ (akomfortní). Výchozí režim je „CO“. Poznámka: Současně stiskněte tlačítka nahoru a dolů pro přepnutí zobrazení z teploty (°C) na vlhkost (%).



- **Rychlost:** Rychlost ventilátoru lze přepínat mezi vysokou nebo nízkou. Poznámka: V komfortním režimu („AU“) s teplotou místnosti vyšší než 27 °C a v režimu Prádělna je rychlost ventilátoru pevně nastavená a nelze ji upravit.



- **Časovač** (nastavení času v rozmezí 01-24 hodin):
 - Když je jednotka **zapnutá**, stiskněte časovač pro nastavení času plánovaného vypnutí.
 - Když je jednotka **vypnutá**, stiskněte časovač pro nastavení času plánovaného zapnutí.



- **Pohyb mřížky:** Zapnutí/vypnutí funkce pohybu mřížky: stisknutím tlačítka, když je odvlhčovač zapnutý, zapnete nepřetržitě kmitání mřížky, dalším stisknutím funkci zastavíte.



- **Dětský zámek:** Podržte tlačítko stisknuté na 5 sekund pro aktivaci funkce dětského zámku - poté nelze zapnout žádné jiné funkce. Dětský zámek deaktivujete stisknutím stejného tlačítka na 5 sekund.



- **WiFi:** Do režimu párování zvlhčovač přepnete stisknutím a podržením tlačítka Wi-Fi, dokud neuslyšíte 3 pípnutí, což může trvat až 6 sekund.

POUŽITÍ

- V režimu „CO“ odvlhčovač zůstane spuštěný bez ohledu na úroveň vlhkosti.

- Když je odvlhčovač nastaven na požadovanou úroveň vlhkosti, kompresor a ventilátor se spustí, jakmile se úroveň vlhkosti v místnosti zvýší o 3 % nebo více z nastavené úrovně vlhkosti. Jakmile vlhkost v místnosti klesne o více než 2 % nastavené úrovně vlhkosti, kompresor se vypne a odvlhčování se zastaví. Kontrolka správného provozu se rozsvítí. Pokud odvlhčovač zastaví odvlhčování a vlhkost v místnosti se zvýší o 3 % nebo více z nastavené úrovně vlhkosti, kompresor znovu zahájí odvlhčování. Pamatujte, že kompresor se znovu spustí až poté, co uplyne ochranná doba tří minut. Vlhkost v místnosti se udržuje na nastavené úrovni pomocí výše uvedených pracovních cyklů.
- Komfortní funkce „AU“
 - Při pokojové teplotě 5 až 20 °C je automatický režim nastaven na 60% vlhkost.
 - Při pokojové teplotě 20 až 27 °C je automatický režim nastaven na 55% vlhkost.
 - Když je pokojová teplota vyšší než 27 °C, vlhkost je nastavena na 50 %.
 - Odvlhčovač se vypne, když pokojová teplota klesne pod 5 °C.
- V režimu Prádelna, je-li tato funkce aktivní, odvlhčovač zůstane spuštěný (kompresor, ventilátor) bez ohledu na úroveň vlhkosti. Rychlost ventilátoru je zablokována na vysoké otáčky a nelze ji upravit.
- V režimu Ventilátor je kompresor vypnutý. Ventilátor má dva režimy chodu: vysoká a nízká rychlost. Tlačítko nastavení vlhkosti nelze stisknout v režimu Ventilátor.
- Ochrana při naplnění vodní nádržky: Odvlhčovač se vypne, když je vodní nádržka plná, zapne se indikátor plné nádržky a zazní alarm. Stisknutím libovolného tlačítka zvukový alarm vypnete. Vyprázdněte nádržku podle pokynů v části „Vyprázdnění vodní nádržky“. Jakmile vyprázdните vodní nádržku, obnoví se původní provozní režim spotřebiče. (Pamatujte, že kompresor se znovu spustí až poté, co uplyne ochranná doba tří minut.)
- Funkce odmrazování: Když se spotřebič automaticky přepne do režimu odmrazování, kompresor se vypne, ventilátor je odmrazován foukáním vysokou rychlostí a rozsvítí se indikátor odmrazování. Z důvodu ochrany odvlhčovače a odebrání většího množství vody ze vzduchu musí zvlhčovač někdy zastavit chlazení, aby rozpustil vytvořenou námrazu. Senzor detekuje hromadění námrazy a aktivuje spínač, který vypne kompresor. Ventilátor je nadále spuštěný, aby proudění vzduchu z místnosti mohlo pomoci s procesem odmrazování. Jakmile je proces odmrazování dokončen, obnoví se původní provozní režim spotřebiče. (Pamatujte, že kompresor se znovu spustí až poté, co uplyne ochranná doba tří minut.)

POUŽÍVÁNÍ ODVLHČOVAČE S APLIKACÍ CLIMATE



Odvlhčovač je možné ovládat ručně pomocí vestavěných ovládacích prvků nebo pomocí smartphonu. Nejprve si musíte stáhnout aplikaci Homewizard Climate. Aplikace Homewizard Climate je k dispozici pro zařízení Android a iOS.

Spárujte odvlhčovač s aplikací HomeWizard Climate.

- Ujistěte se, že je zapnuto elektrické napájení odvlhčovače.
- Otevřete aplikaci HomeWizard Climate.
- Vytvořte si účet, nebo pokud již máte účet HomeWizard, přihlaste se pomocí příslušných údajů.
- Klikněte na „Add new Climate Device“ (Přidat nové zařízení Climate) pro přidání nového zařízení.
- Vyberte zařízení, které chcete připojit.
- Postupujte podle pokynů v aplikaci pro připojení odvlhčovače.

VYPRÁZDNĚNÍ VODNÍ NÁDRŽKY

- Když je vodní nádržka plná, rozsvítí se indikátor plné nádržky, spotřebič se automaticky vypne a 15krát zazní zvukový alarm.
- Lehce stlačte boční strany nádržky a oběma rukama ji vytáhněte.



- Vyprázdněte vodní nádržku nad dřezem.

- Z vodní nádržky nevytahujte plovák, jinak by vodní senzor nemohl detekovat hladinu vody a spotřebič by signalizoval poruchu.
- Když je vodní nádržka špinavá, očistěte ji vodou. Nepoužívejte benzín nebo jiné chemikálie, jinak by se vodní nádržka mohla poškodit a ztratit vodotěsnost.
- Pevně uchopte nádržku oběma rukama a vložte ji na místo.
- Pokud vodní nádržka není umístěna správně, senzor naplnění vodou zůstane aktivní a odvlhčovač nebude fungovat.

ČIŠTĚNÍ FILTRU

- Vytáhněte filtr z jednotky.

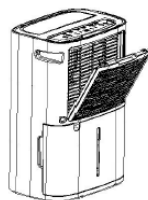

- Vyčistěte filtr vysavačem, který opatrně odstraní prach z povrchu filtru.
- Pokud je filtr velmi zašpiněný, použijte teplou vodu a jemný čistící prostředek. Před vrácením na místo zkontrolujte, že je filtr zcela suchý.

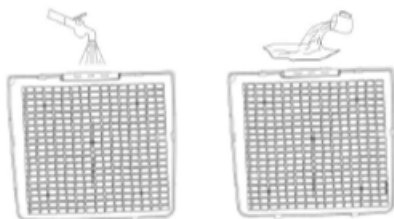

- Stiskněte dva háčky, aby se filtr upevnil zpět na místo.

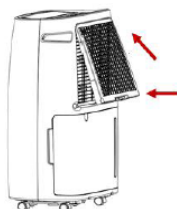

ČIŠTĚNÍ A ÚDRŽBA

- Před čištěním odpojte elektrické napájení jednotky.
- Nejprve očistěte povrch neutrálním čisticím prostředkem a vlhkou utěrkou a potom jednotku utřete suchou utěrkou.
- Nepoužívejte benzín nebo jiné chemikálie k čištění jednotky.

ŘEŠENÍ POTÍŽÍ

Problém	Možné příčiny	Doporučené řešení
---------	---------------	-------------------

Spotřebič nefunguje.	Je napájecí kabel správně zapojen?	Zapojte zástrčku do elektrické zásuvky.
	Svítil indikátor plné vodní nádržky (vodní nádržka plná nebo nesprávně umístěná).	Vypusťte vodu z nádržky a vložte ji zpět na místo.
	Pokojová teplota je vyšší než 35 nebo nižší než 5 °C.	Je aktivní ochranná funkce a spotřebič nepůjde zapnout.
	Je aktivní zámek?	Pokud je aktivní zámek, odblokujte ho stisknutím tlačítka zámku na 5 sekund.
Funkci odvlhčování nelze spustit.	Není ucpaný filtr?	Vyčistěte filtr (mřížku) podle pokynů pro čištění.
	Není zablokovaný vstup nebo výstup vzduchu?	Uvolněte vstup nebo výstup vzduchu.
Spotřebič je hlučný.	Není spotřebič nakloněný?	Postavte spotřebič na vodorovný povrch.
	Není ucpaný filtr?	Vyčistěte filtr (mřížku) podle pokynů pro čištění.
Kód E1	Zkratovaný nebo rozpojený obvod senzoru cívky	Zkontrolujte, zda vodič není uvolněný, nebo vyměňte senzor cívky.

USKLADNĚNÍ

- Vypusťte vodu z nádržky.
- Smotejte napájecí kabel.
- Vyčistěte filtr.
- Jednotku uložte na chladném a suchém místě.

VÝROBEK OBSAHUJE FLUOROVANÝ SKLENÍKOVÝ PLYN.

Č. artiklu 353120 / 353130

Chladivo: R290

Množství v kg: 0.05 / 0.09

Potenciál globálního oteplování: 3

Ekvivalent CO₂ v tunách: 0.00015 / 0.00027

PROHLÁŠENÍ O SHODĚ

- Společnost Smartwares Europe tímto prohlašuje, že typ rádiového zařízení 353120/353130 splňuje nařízení směrnice 2014/53/EU.
- Úplný text prohlášení o shodě EU je k dispozici na stránce: www.princesshome.eu/doc.

PROSTŘEDÍ



■ Tento spotřebič by neměl být po ukončení životnosti vyhazován do domovního odpadu, ale musí být dovezen na centrální sběrné místo k recyklaci elektroniky a domácích elektrických spotřebičů. Symbol na spotřebiči, návod k obsluze a obal vás na tento

důležitý problém upozorňuje. Materiály použité v tomto spotřebiči jsou recyklovatelné. Recyklací použitých domácích spotřebičů významně přispějete k ochraně životního prostředí. Na informace vztahující se ke sběrnému místu se zeptejte na místním obecním úřadě.

Podpora

Všechny dostupné informace a náhradní díly naleznete na adrese www.princesshome.eu!

BEZPEČNOSŤ

- Prečítajte si pozorne tento návod, aby sa zabezpečilo správne používanie, údržba a inštalácia.
- V prípade ignorovania týchto bezpečnostných pokynov sa výrobca vzdáva akejkoľvek zodpovednosti za vzniknutú škodu.
- Zariadenie je len na vnútorné použitie.
- Nepoužívajte jednotku so zásuvkou, ktorá sa opravuje alebo nie je správne nainštalovaná.
- Jednotku nepoužívajte:
 - v blízkosti zdrojov ohňa.
 - v oblasti, kde je pravdepodobnosť rozliatia oleja.
 - v oblasti vystavenej priamemu slnečnému svetlu.
 - v oblasti, kde je pravdepodobnosť rozliatia vody.
 - v blízkosti kúpeľne, práčovne, sprchy alebo bazéna.
- Nikdy nedávajte prsty ani iné predmety do vetracích otvorov. Špeciálne dbajte na varovanie detí pred týmito nebezpečenstvami.

- Jednotku držte smerom hore, keď ju prenášate a skladujete.
- Jednotku pred čistením alebo prenášaním vždy vypnite alebo odpojte napájanie.



- **VAROVANIE:** Aby ste sa vyhli prehriatiu, jednotku neprikrývajte.

- Ak je napájací kábel poškodený, musí ho vymeniť výrobca, jeho servisný technik alebo podobne kvalifikované osoby, aby sa zamedzilo nebezpečenstvu.
- Spotrebič nikdy nepremiestňujte za kábel a dbajte na to, aby sa kábel nestočil.
- Spotrebič je treba umiestniť na stabilnú, rovnú plochu.
- Tento spotrebič sa smie používať iba na špecifikované účely v domácom prostredí.
- Zariadenie by sa malo inštalovať v súlade s národnými predpismi týkajúcimi sa zapojenia vodičov.
- Poznámky:
- Ak sú nejaké diely poškodené, kontaktujte predajcu alebo určený predajný servis;
- V prípade akéhokoľvek poškodenia jednotku vráťte, odpojte napájanie a kontaktujte predajcu alebo určený predajný servis.
- V každom prípade by mal byť napájací kábel pevne uzemnený.
- Tento spotrebič nesmú používať deti mladších ako 8 rokov. Tento spotrebič smú deti staršie ako 8 rokov a osoby, ktoré majú znížené fyzické, sensorické alebo duševné schopnosti, alebo osoby bez patričných skúseností a/alebo znalostí používať, iba

pokiaľ na nich dozerá osoba zodpovedná za ich bezpečnosť alebo ak ich táto osoba vopred poučí o bezpečnej obsluhu spotrebiča a príslušných rizikách. Deti sa nesmú hrať so spotrebičom. Spotrebič a napájací kábel uchováajte mimo dosahu detí mladších ako 8 rokov. Čistenie a údržbu nesmú vykonávať deti, ktoré sú mladšie ako 8 rokov a bez dozoru.

Výstraha

- Napájací kábel, zástrčku ani spotrebič neponárajte do vody ani do žiadnej inej kvapaliny, aby sa predišlo úrazu elektrickým prúdom.
- Zariadenie by sa malo uskladniť v miestnosti, kde nie sú v nepretržitej prevádzke zápalné zdroje (napríklad: otvorený oheň, prevádzka plynového zariadenia alebo prevádzka elektrického ohrievača).
- Neprepichute ani nehádzte do ohňa.
- Majte sa na pozore, pretože chladivá nemajú zápach.
- V prípade opravy alebo údržby tejto jednotky kontaktujte autorizovaného servisného technika.

- Nevyťahujte, nedeformujte ani neupravujte napájací kábel, neponárajte ho do vody. Vyťahovanie alebo nesprávne používanie napájacieho kábla môže mať za následok poškodenie jednotky a môže spôsobiť úraz elektrickým prúdom.
- Mala by sa dodržiavať zhoda s národnými nariadeniami týkajúcimi sa plynu.
- Vetracie otvory udržiajte bez zablokovania.
- Všetky osoby, ktoré sú zapojené do prevádzky alebo odpájania chladiaceho obvodu, by mali byť držiteľmi platného certifikátu od akreditovaného priemyselného úradu, čo ich oprávňuje ku kompetencii manipulovať s chladiacimi zariadeniami bezpečne a v súlade s priemyselne uznanými a stanovenými špecifikáciami.
- Servis by sa mal vykonávať len na odporúčanie výrobcu zariadenia. Údržba a oprava, ktorá vyžaduje asistenciu iného skúseného personálu by sa mala vykonávať za dozoru osoby kompetentnej na používanie horľavých chladív.

- Neprevádzkujte ani nezastavujte jednotku zasúvaním alebo vyťahovaním napájacej zástrčky, môže to spôsobiť úraz elektrickým prúdom alebo požiar v dôsledku vytvárania teploty.
- Ak z jednotky vychádzajú zvláštne zvuky, zápach alebo dym, odpojte ju.



Upozornenie

- Ubezpečte sa, či je výrobok nepretržite ventilovaný, ubezpečte sa, či nie je prívod a vývod ventilácie nejako zablokovaný.
- Túto jednotku prevádzkujte na rovnom povrchu, aby ste sa vyhli presakovaniu vody.
- Túto jednotku neprevádzkujte vo výbušnej alebo korozívnej atmosfére.
- Túto jednotku prevádzkujte pri okolitej teplote 35 stupňov alebo menej.

- Keď je jednotka vypnutá, počkajte aspoň 3,5 minúty pred jej reštartovaním. Týmto sa predíde poškodeniu kompresora.
- Aby sa zabránilo výpadku domácej elektriny, nepoužívajte pre túto jednotku predlžovací kábel.

Chladivo

Špecifické informácie, týkajúce sa zariadení s chladiacim plynom R 290.

- Dôkladne si prečítajte všetky varovania.
 - Pri rozmrazovaní a čistení zariadenia nepoužívajte žiadne nástroje, iné ako sú odporúčané výrobnou továrňou.
 - Zariadenie sa musí umiestniť na miesto, kde nie sú žiadne trvalé zdroje vznietenia (napríklad: otvorený plameň, plyn alebo elektrické zariadenia v prevádzke).
 - Neprepichujte ani nehádzte do ohňa.
 - Toto zariadenie obsahuje Y g (pozrite si štítok na zadnej časti jednotky) chladiaci plyn R290.
 - R290 je chladiaci plyn, ktorý spĺňa európske smernice týkajúce sa životného prostredia. Neprepichujte žiadnu časť chladiaceho obvodu.
- Ak je zariadenie inštalované, prevádzkované alebo uskladnené v nevetranom prostredí, miestnosť musí byť navrhnutá tak, aby sa predchádzalo akumulácii presakujúceho chladiva, čo môže mať za následok riziko požiaru alebo explózie v dôsledku vznietenia chladiva od elektrických ohrievačov, kachlí alebo iných zdrojov vznietenia.
 - Zariadenie musí byť uskladnené takým spôsobom, aby sa predišlo mechanickému poškodeniu.
 - Jednotlivci, ktorí prevádzkujú alebo pracujú na chladiacom obvode musia mať vhodný certifikát, vydaný akreditovanou organizáciou, ktorá zabezpečuje kompetenciu pri manipulácii s chladivami podľa špecifického vyhodnotenia asociáciami v priemysle.
 - Opravy sa musia vykonať na základe odporúčania od výrobnej spoločnosti. Údržba a oprava, ktorá vyžaduje asistenciu iného skúseného personálu by sa mala vykonávať za dozoru osoby kompetentnej na používanie horľavých chladív. Údržba a opravy, ktoré vyžadujú asistenciu iného

kvalifikovaného personálu sa musia vykonať pod dohľadom osoby, špecifikovanej v súvislosti s použitím horľavých chladív.

(CE) N 842/2006: Tento odvlhčovač obsahuje chladivo R290. Množstvo chladiva je menšie ako 1 kg a je v uzavretom chladiacom obvode. Chladivo má nulový potenciál uvoľňovania ozónu, ale podľa Kjótskeho protokolu patrí medzi takzvané skleníkové plyny a teda môže prispievať ku globálnemu otepľovaniu, ak sa uvoľní do atmosféry. Preto ho môžu plniť a vyprázdňovať a plniť len školení technici s certifikátom týkajúcom sa chladív. Vaša klimatizácia sa nesmie plniť chladivom, ak sa používa správne a nemá poškodenú chladiacu jednotku. GWP: R290: 3

POPIS DIELOV

1. Napájací kábel
2. Nádrž
3. Filter
4. Späť
5. Výstup vzduchu
6. Displej
7. Predná časť

PRED PRVÝM POUŽITÍM

- Pred vybalením dajte jednotku do správnej polohy smerom hore.
- Spotrebič a príslušenstvo vyberte z obalu. Zo spotrebiča odstráňte nálepky, ochrannú fóliu alebo plastové vrečko.

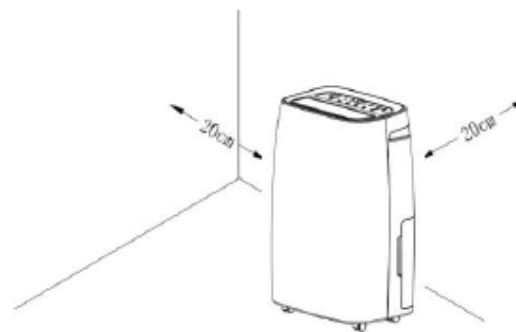

- Pred prvým použitím spotrebiča utrite všetky demontovateľné diely vlhkou handričkou. Nikdy nepoužívajte abrazívne výrobky.
- Zabezpečte, aby jednotka nebola umiestnená oproti objektom, ktoré budú zabraňovať prívodu vzduchu, napr. nábytok alebo závesy, pretože toto môže dramaticky ovplyvniť jej výkonnosť.
- Jednotku nedávajte ani neprevádzkujte na stiesnenom mieste
- Jednotku nedávajte na silné slnko, pretože sa môže vypnúť v dôsledku prehriatia a farba jednotky môže skoro vyblednúť.
- Nedávajte jednotku na vlhké miesto.
- Musí sa dodržať vzdialenosť 20 cm medzi jednotkou a stenou alebo všetkými ostatnými prekážkami.



- Napájací kábel zapojte do zásuvky. (Poznámka: Pred zapojením spotrebiča skontrolujte, či napätie uvedené na spotrebiči zodpovedá napätiu siete. Napätie 220V-240V 50Hz).

FUNKCIE OVLÁDACIEHO PANELU

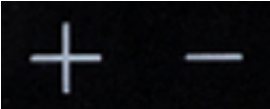

-  **Tlačidlo napájania:** Stlačte "ON" (zap) alebo "OFF" (vyp) na jednotke. Aktuálna úroveň vlhkosti sa zobrazí s predvolenými hodnotami nepretržitého režimu "CO" a kompresor potom okamžite naštartuje odvlhčovanie so svietiacou kontrolkou napájania, keď kompresor zastaví, kontrolka bude blikať.
-  **Režim:** používa sa na prepínanie medzi rôznymi režimami.
 - Odvlhčovač
 - Ventilátor
 - Pranie
-  **Hore-dole (hum+, hum-):** Nastavte požadovanú vlhkosť: "CO" (nepretržite), 30 až 90 % a "AU" (komfort). Predvolený režim je "CO". Poznámka: Stlačením hore a dole naraz sa zmení zobrazenie z teploty (°C) na vlhkosť (%).



- **Rýchlosť:** Rýchlosť ventilátora je možné prepnúť medzi hodnotami vysoká alebo nízka. Poznámka: V režime pohodlia ("AU") s izbovou teplotou nad 27 stupňov a v režime Pranie je rýchlosť ventilátora pevná a nie je možné ju nastaviť.

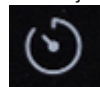

- **Časovač** (Normálny rozsah času 01-24 hodín):
 - V **zapnutom stave** stlačte časovač pre nastavenie časovača na plánované vypnutie.
 - Vo **vypnutom stave** stlačte časovač pre nastavenie časovača na plánované spustenie odvlhčovača.



- **Otáčanie:** Funkciu zap/vyp otáčania aktivujete stlačením tlačidla, keď je odvlhčovač zapnutý a mriežka sa bude nepretržite otáčať. Opätovným stlačením tlačidla sa mriežka prestane pohybovať.

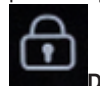

- **Detská poistka:** stlačením 5 sekúnd aktivujete funkciu detskej poistky, všetky ostatné poistky nebudú fungovať, keď sú aktivované. Pre deaktivovanie detskej poistky znova stlačte to isté tlačidlo na 5 sekúnd.



- **WiFi:** Pre nastavenie odvlhčovača v párovanom režime stlačte a podržte tlačidlo Wi-Fi, kým sa nezovú 3 pípnutia, čo môže trvať približne 6 sekúnd.

POUŽÍVANIE

- Keď je režim odvlhčovania nastavený na "CO", odvlhčovač bude pokračovať v prevádzke bez ohľadu na úroveň vlhkosti.
- Keď je odvlhčovač nastavený na požadovanú úroveň vlhkosti, kompresor a ventilátor beží, ak je úroveň vlhkosti vnútri vyššia alebo sa rovná 3 % alebo viac nastavenej vlhkosti. Potom, ako vlhkosť v miestnosti klesne pod 2 % nastavenej úrovne vlhkosti, kompresor sa vypne a odvlhčovanie sa zastaví. Kontrolka ok sa rozsvieti. Ak odvlhčovač zastaví odvlhčovanie a izbová vlhkosť sa zvýši nad alebo sa bude rovnáť 3 % alebo viac nastavenej vlhkosti, kompresor začne znova odvlhčovať. Berte na zreteľ, že kompresor bude znovu pracovať len po vypršaní troch minút stavu ochrany. Vnútorňá vlhkosť sa udržiava na nastavenej úrovni vlhkosti podľa vyššie uvedeného prevádzkového cyklu.
- Jednotka komfortu "AU"
 - Medzi 5°C a 20°C izbovej teploty je automatický výber nastavený na 60 % vlhkosť.
 - Medzi 20°C a 27°C izbovej teploty je automatický výber nastavený na 55 % vlhkosť.
 - Ak je izbová teplota vyššia ako 27°C vlhkosť je nastavená na 50 %.
 - Odvlhčovač zastaví svoju činnosť, keď izbová teplota klesne pod 5°C.
- Pri režime prania, keď je táto funkcia aktivovaná, bude odvlhčovač pokračovať v prevádzke (kompresor, prevádzka ventilátora) bez ohľadu na úroveň vlhkosti. Rýchlosť ventilátora je uzamknutá na vysokej rýchlosti a nie je možné ju nastaviť.
- Režim ventilátora a kompresor nefunguje. Ventilátor môže byť prepnutý do dvoch režimov: vysoká rýchlosť ventilátora a nízka rýchlosť ventilátora. Tlačidlo nastavenia vlhkosti nie je možné stlačiť v režime ventilátora.
- Úplná vodná ochrana a odvlhčovač zastavia svoju činnosť, keď je vodná nádrž plná, indikátor naplnenia sa rozsvieti a stroj spustí zvuk alarmu. Stlačením ktoréhokolvek tlačidla sa zvuk okamžite zastaví. Vyprázdnite nádrž na kondenzát, pozrite si časť "Vyprázdnenie vodnej nádrže". Po vyprázdnení vodnej nádrže sa pôvodný prevádzkový stav stroja obnoví. (Berte na zreteľ, že kompresor bude znovu pracovať len po vypršaní troch minút stavu ochrany.)
- Funkcia odmrazovania, keď sa stroj automaticky prepne do režimu rozmrazovania, kompresor sa vypne, ventilátor sa rozmrazí vysokou rýchlosťou otáčania a indikátor odmrazovania sa rozsvieti. Za účelom ochrany odmrazovača a odstránením viacej vody zo vzduchu, musí rozmrazovač niekedy zastaviť chladenie, aby sa ľad rozmrazil. Snímač rozpozná tvorbu ľadu, aktivuje sa spínač, ktorý vypne kompresor. Ventilátor udržiava beh, takže prítok vzduchu v miestnosti má priebeh a pomáha procesu omrazovania. Po dokončení procesu rozmrazovania sa pôvodný prevádzkový stav stroja obnoví. (Berte na zreteľ, že kompresor bude znovu pracovať len po vypršaní troch minút stavu ochrany.)

POUŽITIE ODVLHČOVAČA S APLIKÁCIOU KLIMATIZÁCIE



Odvlhčovač je možné použiť manuálne so zabudovanými ovládacími prvkami alebo ich môžete použiť pomocou smartfónu. Predtým ako začnete, zabezpečte prevzatie aplikácie Homewizard Climate. Aplikácia Homewizard Climate je dostupná pre Android a iOS.

Spárujte svoj odvlhčovač s aplikáciou HomeWizard Climate

- Ubezpečte sa, či je odvlhčovač zapnutý.
- Otvorte aplikáciu HomeWizard Climate.
- Vytvorte si účet alebo ak už máte účet HomeWizard, prihláste sa do neho pomocou týchto údajov.
- Kliknite na "Pridať nové zariadenie klimatizácie" pre pridanie nového zariadenia.
- Zvoľte zariadenie, ktoré chcete pripojiť.
- Pre pripojenie odvlhčovača postupujte podľa inštrukcií aplikácie.

VYPRÁZDNENIE NÁDOBKY NA VODU

- Keď je nádrž na kondenzát plná, indikátor plnej nádrže sa rozsvieti, prevádzka sa automaticky zastaví a bzučiak vydá 15 krát zvukové znamenie.
- Jemne zatlačte na strany nádrže a vytiahnite ju obidvomi rukami von.

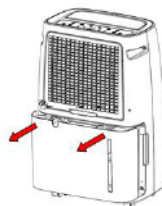

- Vyprázdňte nádobu na vodu nad výlevkou.
- Neodstraňujte plavák z nádrže na vodu, inak snímač vody nebude schopný detekovať hladinu vody, čo spôsobí zlyhanie jednotky.
- Ak je nádrž znečistená, použite vodu na jej vyčistenie. Nepoužívajte gazolín alebo iné chemikálie, pretože to môže poškodiť nádrž na vodu a spôsobiť jej presakovanie.
- Nádrž obidvomi rukami pevne stlačte a dajte ju na svoje miesto.
- Ak nemá nádrž na vodu správnu polohu, snímač plnej nádrže zostane aktívny a odvlhčovač nebude fungovať.

ČISTENIE FILTRA

- Vyberte filter z jednotky.

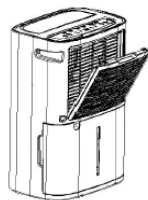

- Vyčistite filter pomocou vysávača, aby sa prach ľahko absorboval na povrchu sieťky filtra.
- Použite trochu teplej vody a jemný saponát, ak je znečistenie silné. Pred vrátením na miesto skontrolujte, či je filter úplne suchý.

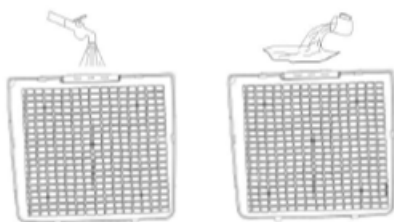

- Stlačte dva háčiky, aby sa filter dostal späť do jednotky.

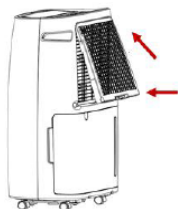

ČISTENIE A ÚDRŽBA

- Pred čistením sa ubezpečte, či je jednotka odpojená od akéhokoľvek elektrického napájania.

- Najprv vyčistite povrch neutrálnym saponátom a vlhkou utierkou a potom utrite suchou utierkou.
- Na čistenie jednotky nepoužívajte gazolín alebo iné chemikálie.

RIEŠENIE PROBLÉMOV

Problém	Možné príčiny	Odporúčané riešenie
Stroj nefunguje.	Je napájanie správne pripojené?	Vsuňte zástrčku do zásuvky.
	Indikátor plnej vodnej nádrže svieti (vodná nádrž je plná alebo nie je na svojom mieste).	Vypustite vodu v nádrži a dajte nádrž na svoje miesto.
	Teplota v miestnosti je viac ako 35 stupňov alebo je menšia ako 5 stupňov.	Ochrana sa spustí a stroj nebude fungovať.
	Je poistka aktívna?	Ak je poistka aktívna, odblokujte ju stlačením a podržaním tlačidla blokovania na 5 sekúnd.
Funkciu odvlhčovania nie je možné spustiť.	Nie je filter zablokovaný?	Vyčistite filter (sitko) podľa inštrukcií na čistenie.
	Je prívod alebo vývod vzduchu zablokovaný?	Odstráňte prekážku z prívodu alebo vývodu vzduchu.

Stroj vydáva hluk.	Nie je stroj naklonený?	Posuňte stroj na rovný, vodorovný povrch.
	Nie je filter zablokovaný?	Vyčistite filter (sitko) podľa inštrukcií na čistenie.
Kód E1	Skrat alebo rozpojený obvod snímača cievky	Skontrolujte, či nie je linka uvoľnená alebo vymeňte snímač cievky.

SKLADOVANIE

- Vypustíte vodu v nádrži.
- Prívodný kábel nerolujte.
- Čistenie filtra.
- Jednotku uchovávajte na chladnom a suchom mieste.

PRODUKT ALEBO ZARIADENIE OBSAHUJE FLUÓROVANÉ SKLENÍKOVÉ PLYNY.

Č. položky 353120 / 353130

Chladivo: R290

Množstvo v kg: 0.05 / 0.09

Celkový výhrevný potenciál: 3

Ekvivalent v CO₂ v tonách: 0.00015 / 0.00027

VYHLÁSENIE O ZHODE

- Týmto spoločnosť Smartwares Europe prehlasuje, že rádiové zariadenie typu 353120 / 353130 je v zhode so smernicou 2014/53/EU

- Plné znenie EU prehlásenia o zhode je dostupné na internetovej adrese: www.princesshome.eu/doc

ŽIVOTNÉ PROSTREDIE



Tento spotrebič nesmie byť na konci životnosti likvidovaný spolu s komunálnym odpadom, ale musí sa zlikvidovať v recyklačnom stredisku určenom pre elektrické a elektronické spotrebiče. Tento symbol na spotrebiči, v návode na obsluhu a na obale upozorňuje na túto dôležitú skutočnosť. Materiály použité v tomto spotrebiči je možné recyklovať. Recykláciou použitých domácich spotrebičov výraznou mierou prispievate k ochrane životného prostredia. Informácie o zberných miestach vám poskytnú miestne úrady.

Podpora

Všetky dostupné informácie a náhradné diely nájdete na www.princesshome.eu!

МЕРЫ ПРЕДОСТОРОЖНОСТИ

- Внимательно прочитайте это руководство пользователя для надлежащей установки, эксплуатации и технического обслуживания устройства.
- Производитель не несет ответственности за ущерб в случае несоблюдения правил техники безопасности.
- Устройство предназначено для использования только в закрытых помещениях.
- Не подключайте устройство к неисправной или неправильно установленной сетевой розетке.
- Не используйте устройство в следующих условиях:
 - возле источника огня;
 - в месте, где может проливаться или разбрызгиваться масло;
 - в месте, где на него будут попадать прямые солнечные лучи;
 - в месте, где может проливаться или разбрызгиваться вода;
 - вблизи ванны, душевой кабины, прачечной или бассейна.
- Не помещайте пальцы или иные предметы в отверстие для выпуска воздуха. Обязательно предупредите детей о возможных опасностях.
- Хранить и перевозить устройство следует в стоячем положении.
- Перед очисткой или перемещением устройства обязательно выключите его или отсоедините от сети электропитания.



- ПРЕДУПРЕЖДЕНИЕ! Не накрывайте устройство во избежание его перегрева.
- Во избежание опасных ситуаций для замены поврежденного кабеля питания рекомендуется обратиться к производителю, его сервисному агенту или другим достаточно квалифицированным специалистам.

- Не перемещайте устройство, взявшись за кабель питания, а также следите за тем, чтобы кабель не перекручивался.
- Установите устройство на устойчивой ровной поверхности.
- Данное устройство предназначено только для использования в бытовых условиях и только по назначению.
- При установке устройства должны соблюдаться государственные нормативы монтажа электропроводки.
- Примечания.
- В случае повреждения каких-либо деталей устройства обратитесь к дилеру или в сервисную службу.
- В случае повреждения устройства выключите его, отсоедините от сети электропитания и обратитесь к дилеру или в сервисную службу.
- Шнур питания должен быть надежно заземлен.
- Данное устройство не предназначено для использования детьми в возрасте до 8 лет. Данное устройство может использоваться детьми в возрасте от 8 лет и людьми с ограниченными физическими, сенсорными и умственными

способностями или не имеющими соответствующего опыта или знаний, только при условии, что за их действиями осуществляется контроль или они знакомы с техникой безопасной эксплуатации устройства, а также понимают связанные с этим риски. Не позволяйте детям играть с устройством. Храните устройство и его шнур электропитания в месте, недоступном для детей младше 8 лет. Очистка и обслуживание устройства может проводиться детьми только после достижения ими возраста 8 лет или под присмотром взрослых.

Предупреждение

- Во избежание поражения электрическим током не погружайте шнур электропитания, штепсель или устройство в воду или любую другую жидкость.
- Устройство должно храниться в помещении, в котором нет постоянных потенциальных источников возгорания (например, источника открытого пламени, работающего газового прибора или электрообогревателя).

- Не протыкайте и не поджигайте устройство.
- Учтите, что в хладагенте может не быть ароматизаторов.
- Если устройство требует ремонта или технического обслуживания, обратитесь к уполномоченному техническому специалисту.
- Не тяните шнур питания, не деформируйте, не модифицируйте его и не погружайте его в воду. Ненадлежащее использование шнура питания может привести к повреждению устройства и поражению электрическим током.
- Должны соблюдаться государственные нормативы обращения с газами.
- Не перекрывайте вентиляционные отверстия.
- Любое лицо, проводящее работы с контуром циркуляции хладагента, должно иметь действующий сертификат, выданный аккредитованным отраслевым органом и подтверждающий умение безопасного обращения с хладагентами в соответствии с общепринятыми отраслевыми нормами.

- Обслуживание должно проводиться строго в соответствии с рекомендациями изготовителя оборудования. Техническое обслуживание и ремонт, требующие участия других квалифицированных специалистов, должны проводиться под руководством лица, имеющего право работы с огнеопасными хладагентами.
- Не включайте устройство, вставляя штепсельную вилку в сетевую розетку, и не выключайте устройство, вытаскивая ее. Это может привести к поражению электрическим током или возгоранию вследствие тепловыделения.
- При появлении необычных звуков, запахов или дыма из устройства отключите его от сети питания.



Внимание!

- Обеспечьте непрерывную вентиляцию устройства. Входные и выходные вентиляционные отверстия не должны быть заблокированы.
- Во избежание утечки воды во время работы устройство должно быть установлено на горизонтальной поверхности.
- Не эксплуатируйте устройство во взрывоопасной или коррозионно-активной атмосфере.
- Устройство следует эксплуатировать при температуре окружающей среды не выше 35 градусов Цельсия.
- После выключения устройства подождите по крайней мере 3,5 минуты, прежде чем снова запускать его. Это позволит предотвратить повреждение компрессора.
- Во избежание отключения электрических пробок не подключайте устройство через удлинитель.

Хладагент

Информация, касающаяся приборов, в которых применяется газообразный хладагент R 290

- Внимательно прочитайте все предупреждения.

- При размораживании и очистке устройства разрешается использовать только те инструменты, которые рекомендованы компанией-изготовителем.
- Устройство должно размещаться в месте, в котором нет постоянных потенциальных источников возгорания (например, источника открытого пламени, работающего газового или электрического прибора).
- Не протыкайте и не поджигайте устройство.
- Устройство содержит газообразный хладагент R290 (количество см. на паспортной табличке на задней стороне устройства).
- R290 — это газообразный хладагент, соответствующий Европейским директивам по охране окружающей среды. Избегайте разгерметизации контура циркуляции хладагента.
- Если устройство установлено, эксплуатируется или хранится в невентилируемом помещении, необходимо предусмотреть защиту, которая не дала бы скапливаться

вытекшему хладагенту, поскольку это может привести к пожару или взрыву вследствие возгорания хладагента от электрообогревателей, печей или других источников тепла.

- Устройство следует хранить так, чтобы не возникало механических поломок.
- Любое лицо, проводящее работы с контуром циркуляции хладагента, должно иметь соответствующий сертификат, выданный аккредитованной организацией и подтверждающий умение обращения с хладагентами в соответствии с принятыми в отрасли нормами.
- Ремонтные работы должны проводиться в соответствии с рекомендациями компании-изготовителя. Техническое обслуживание и ремонт, требующие участия других квалифицированных специалистов, должны проводиться под руководством лица, имеющего право работы с огнеопасными хладагентами.

(CE) N 842/2006: этот осушитель содержит хладагент R290. Количество хладагента составляет менее 1 кг, и он находится в замкнутом контуре. Данный хладагент обладает нулевой озоноразрушающей способностью, но является так называемым

RU

парниковым газом согласно Киотскому протоколу и поэтому может способствовать глобальному потеплению при утечке в атмосферу. Поэтому заполнять или опустошать систему могут только обученные специалисты с допуском к работе с хладагентами. Если устройство используется надлежащим образом и его контур охлаждения не поврежден, повторно заполнять его хладагентом не требуется. GWP: R290: 3

ОПИСАНИЕ КОМПОНЕНТОВ

1. Шнур питания
2. Бак
3. Фильтр
4. Задняя сторона
5. Отверстие для выпуска воздуха
6. Дисплей
7. Лицевая сторона

ПЕРЕД НАЧАЛОМ ИСПОЛЬЗОВАНИЯ

- Перед распаковкой устройства установите его в правильное вертикальное положение.
- Извлеките устройство и принадлежности из упаковки. Удалите наклейки, защитную пленку или пластик с устройства.
- Перед первым применением устройства протрите все съемные компоненты влажной тканью. Не используйте абразивные изделия.

- Рядом с устройством не должно быть предметов, которые могут перекрыть воздухозаборник, например предметов мебели или штор, так как это сильно скажется на эффективности работы.
- Не устанавливайте и не эксплуатируйте устройство в тесном месте.
- Не устанавливайте устройство под прямыми солнечными лучами. Оно может выключаться из-за перегрева, а его поверхность может выгорать.
- Не устанавливайте устройство в сыром месте.
- Между устройством и стеной или другими предметами должно быть расстояние не менее 20 см.

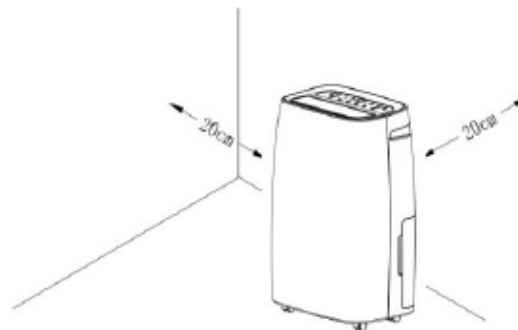

- Поместите штепсельную вилку шнура в сетевую розетку. (Примечание: Перед включением устройства убедитесь, что значение напряжения, приведенное на устройстве, совпадает со значением напряжения сети. Напряжение 220В-240В 50Гц).

ФУНКЦИИ НА ПАНЕЛИ УПРАВЛЕНИЯ



-  **Кнопка питания:** включение или выключение устройства. После включения отображается текущий уровень влажности, и по умолчанию выбирается непрерывный режим (CO). Компрессор немедленно запускается, и начинается осушение (индикатор питания горит). Когда компрессор останавливается, индикатор мигает.

-  **Режим.** Служит для переключения между режимами:
 - осушение;
 - вентилятор;
 - сушка белья.

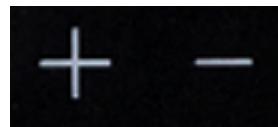

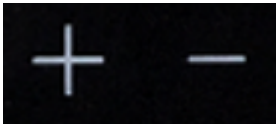
-  **Увеличить, уменьшить (hum+, hum-).** Настройка уровня влажности. CO (непрерывная работа), 30–90 % или AU (комфортный режим). Режим по умолчанию — CO. Примечание. Чтобы отобразить на дисплее температуру (°C) вместо влажности (%), нажмите эти кнопки одновременно.



-  **Скорость.** Можно выбрать высокую или низкую скорость вентилятора. Примечание. В комфортном режиме (AU) при температуре в помещении выше 27 градусов, а также в режиме сушки белья скорость вентилятора фиксированная и не регулируется.



-  **Таймер** (от 1 до 24 часов):
 - во **включенном состоянии** позволяет запланировать завершение работы;
 - в **отключенном состоянии** позволяет запланировать запуск осушителя.



- **Поворот.** Включает или выключает функцию поворота заслонки. Если нажать эту кнопку, когда осушитель включен, заслонка будет поворачиваться непрерывно. Чтобы остановить ее, нажмите кнопку еще раз.



- **Блокировка от детей.** Удерживайте эту кнопку нажатой в течение 5 секунд, чтобы активировать блокировку от детей. При этом все остальные функции перестают работать. Чтобы снять блокировку, снова нажмите эту кнопку и удерживайте ее нажатой 5 секунд.



- **Wi-Fi.** Чтобы перевести осушитель в режим сопряжения, нажмите и удерживайте кнопку Wi-Fi, пока не услышите три звуковых сигнала (примерно через шесть секунд).

УКАЗАНИЯ ПО ЭКСПЛУАТАЦИИ

- В режиме СО осушитель работает на полной мощности независимо от уровня влажности.
- Если задан требуемый уровень влажности, компрессор и вентилятор работают, пока уровень влажности в помещении превышает заданный на 3 % или более. Когда уровень влажности в помещении опускается ниже 2 % сверх заданного, компрессор выключается и осушение

прекращается. Загорается индикатор «ОК». Если после прекращения осушения уровень влажности в помещении поднимается до 3 % сверх заданного или выше, компрессор снова запускается. Обратите внимание на то, что компрессор запускается повторно не менее, чем через три минуты после остановки. Циклическое выполнение этой процедуры позволяет поддерживать влажность в помещении на указанном уровне.

- Комфортный режим (AU)
 - При температуре в помещении от 5 до 20 °С в автоматическом режиме поддерживается уровень влажности 60 %.
 - При температуре в помещении от 20 до 27 °С в автоматическом режиме поддерживается уровень влажности 55 %.
 - При температуре в помещении выше 27 °С поддерживается уровень влажности 50 %.
 - Осушитель прекращает работу, когда температура в помещении опускается ниже 5 °С.
- В режиме сушки белья осушитель продолжает работать независимо от уровня влажности (работают и компрессор, и вентилятор). Скорость вентилятора высокая, и изменить ее нельзя.
- В режиме вентилятора компрессор не работает. У вентилятора два режима работы: высокая и низкая скорость. В режиме вентилятора кнопки задания уровня влажности не действуют.

- В режиме защиты от переполнения емкости для воды осушитель прекращает работу, когда емкость заполняется. Загорается индикатор заполнения, и раздается звуковой сигнал. Чтобы остановить звуковой сигнал, нажмите любую кнопку. Слейте воду из емкости согласно инструкциям в разделе «Слив воды из емкости». После установки пустой емкости в устройство оно продолжит работу в прежнем режиме. (Обратите внимание на то, что компрессор запускается повторно не менее, чем через три минуты после остановки.)
- Функция разморозки: когда устройство автоматически переходит в режим разморозки, компрессор выключается и вентилятор работает на высокой скорости. При этом горит индикатор разморозки. Осушитель должен время от времени приостанавливать охлаждение, чтобы растопить образовавшийся лед. Это позволяет защитить устройство от повреждения и повысить эффективность осушения. Специальный датчик следит за накоплением льда и выключает компрессор. Вентилятор продолжает работу, чтобы поток воздуха из помещения ускорял разморозку. После завершения разморозки устройство продолжает работу в прежнем режиме. (Обратите внимание на то, что компрессор запускается повторно не менее, чем через три минуты после остановки.)

ИСПОЛЬЗОВАНИЕ ОСУШИТЕЛЯ С ПРИЛОЖЕНИЕМ ДЛЯ КОНТРОЛЯ КЛИМАТА



Осушителем можно управлять вручную с помощью встроенных элементов управления либо удаленно с помощью смартфона. Для начала скачайте приложение HomeWizard Climate. Оно доступно для устройств с Android и iOS.

Связывание осушителя с приложением HomeWizard Climate

- Включите осушитель.
- Откройте приложение HomeWizard Climate.
- Создайте учетную запись HomeWizard или войдите в существующую.
- Коснитесь элемента Add new Climate Device (Добавить новое устройство климат-контроля), чтобы добавить новое устройство.
- Выберите устройство, к которому вы хотите подключиться.
- Чтобы подключиться к осушителю, следуйте инструкциям в приложении.

СЛИВ ВОДЫ ИЗ ЕМКОСТИ

- Когда емкость для конденсата заполняется, загорается индикатор заполнения, работа устройств автоматически прерывается и 15 раз раздается звуковой сигнал.

- Аккуратно надавите на емкость с двух сторон и извлеките ее двумя руками.



- Вылейте воду из емкости в раковину.
- Не извлекайте поплавков из емкости. Это приведет к неисправности устройства, так как датчик не сможет определять уровень воды.
- Если емкость загрязнилась, промойте ее водой. Не используйте бензин и другие химические вещества, так как это может повредить емкость и привести к утечкам.
- Плотно вставьте емкость на место двумя руками.
- Если емкость не установится правильно, датчик переполнения не сбросится и осушитель не запустится.

ОЧИСТКА ФИЛЬТРА

- Извлеките фильтр из устройства.

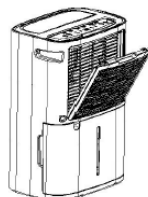

- Пропылесосьте фильтр, чтобы аккуратно собрать пыль с поверхности сетки.
- Если фильтр сильно загрязнен, промойте его теплой водой с мягким моющим средством. Перед повторной установкой фильтра убедитесь в том, что он полностью высох.

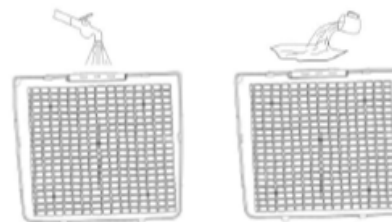

- Нажмите два рычага, чтобы зафиксировать фильтр в устройстве.

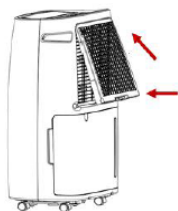

ОЧИСТКА УСТРОЙСТВА

- Перед очисткой обязательно отключите устройство от электрической розетки.
- Сначала очистите поверхность влажной тканью с нейтральным моющим средством, а затем протрите ее сухой тканью.
- Не используйте бензин и другие химические вещества для очистки устройства.

ПОИСК И УСТРАНЕНИЕ НЕИСПРАВНОСТЕЙ

Неисправность	Возможные причины	Предлагаемое решение
---------------	-------------------	----------------------

Устройство не работает.	Правильно ли подключен кабель питания?	Вставьте штепсельную вилку в сетевую розетку.
	Горит индикатор переполнения емкости для воды (емкость заполнена или установлена неправильно).	Слейте воду из емкости и установите ее на место.
	Температура в помещении выше 35 градусов или ниже 5 градусов.	Сработала защита, и устройство не запустится.
	Включена блокировка?	Если блокировка включена, отключите ее, удерживая кнопку блокировки нажатой в течение 5 секунд.
Осушение не запускается.	Забит фильтр?	Очистите фильтр (сетку) согласно инструкциям.
	Заблокировано ли воздухозаборное или воздуховыпускное отверстие?	Уберите предметы, перекрывающие воздухозаборное или воздуховыпускное отверстие.

RU

Устройство издает шум.	Устройство установлено под наклоном?	Поставьте устройство на ровную горизонтальную поверхность.
	Забит фильтр?	Очистите фильтр (сетку) согласно инструкциям.
Код E1	Короткое замыкание или обрыв в цепи катушечного датчика.	Проверьте подключение датчика и при необходимости замените его.

ХРАНЕНИЕ

- Слейте воду из емкости.
- Сверните шнур питания.
- Очистите фильтр.
- Храните устройство в сухом прохладном месте.

ИЗДЕЛИЕ СОДЕРЖИТ ФТОРИРОВАННЫЙ ПАРНИКОВЫЙ ГАЗ.

Артикул: 353120 / 353130

Хладагент: R290

Количество в кг: 0,05 / 0,09

Потенциал глобального потепления: 3

Эквивалент CO₂, тонн: 0,00015 / 0,00027

ДЕКЛАРАЦИЯ О СООТВЕТСТВИИ

- Настоящим компания Smartwares Europe заявляет о соответствии радиоаппаратуры типа 353120 и 353130 требованиям Директивы 2014/53/EU
- С полным текстом декларации о соответствии требованиям ЕС можно ознакомиться, перейдя по следующей ссылке: www.princesshome.eu/doc.

ЗАЩИТА ОКРУЖАЮЩЕЙ СРЕДЫ



По истечении срока службы не выкидывайте данное устройство с бытовыми отходами. Вместо этого его необходимо сдать в центральный пункт переработки электрических или электронных бытовых приборов. На этот важный момент указывает данный символ, используемый на устройстве, в руководстве по эксплуатации и на упаковке. Используемые в данном устройстве материалы подлежат вторичной переработке. Способствуя вторичной переработке бытовых приборов, вы вносите огромный вклад в защиту окружающей среды. Информацию о ближайшем пункте сбора таких приборов можно узнать в органах местного самоуправления.

Поддержка

Вся доступная информация и сведения о запчастях приведены на веб-сайте www.princesshome.eu!



Wireless technology: Wi-Fi
Operating frequency: 2.4GHz
Max. radio-frequency power: 20.5dBm



© Copyright 2019